



VOYAH DREAM

РУКОВОДСТВО ПО ЭКСПЛУАТАЦИИ



Уважаемый владелец VOYAH DREAM!

Поздравляем с приобретением роскошного флагманского минивэна с электроприводом. Благодарим Вас за доверие и выбор инновационного бренда VOYAH!

Правильная эксплуатация позволит Вам не только в полной мере получить удовольствие от вождения и комфорта, но и продлить срок службы автомобиля. Поэтому рекомендуем внимательно ознакомиться с содержанием данного руководства.

Приведенная в нем информация также играет важную роль в обеспечении безопасности движения и актуальна на момент выхода в печать.

В связи с постоянным обновлением программного обеспечения, оборудования и технологий наших автомобилей мы оставляем за собой право обновлять продукты без предварительного уведомления.

Описания и иллюстрации, приведенные в данном руководстве, относятся ко всем вариантам оснащения, конфигурациям и функциям минивэна. Некоторые из них могут отсутствовать на Вашем автомобиле. Варианты опций зависящие от комплектации автомобиля обозначены знаком «*»

Руководство по эксплуатации должно постоянно находиться в салоне автомобиля. При продаже или аренде автомобиля передайте это руководство новому владельцу / пользователю.

Дополнительную информацию можно найти в других руководствах, поставляемых с автомобилем.

При возникновении каких-либо вопросов по эксплуатации минивэна обращайтесь в авторизованные сервисные центры VOYAH

Адрес авторизованного сервисного центра Вы можете найти на сайте

www.voyah.su





Телефон службы помощь на дорогах : 8 800 600 6961

VOYAH искренне желает Вам счастливых поездок!

Исключительные права на печатное издание
«Руководство по эксплуатации» (С) принадлежит ООО «МОТОРИНВЕСТ», 2023 год.
Свидетельство о депонировании № ___ от « » _____ 2023 года. .

Меры предосторожности, которые необходимо соблюдать при эксплуатации, обозначаются с помощью предупреждающих наклеек в автомобиле и рекомендаций, содержащихся в этом руководстве.

- Подробную информацию о предупреждающих наклейках см. в соответствующей главе.
- Информация, относящаяся к безопасности, в данном руководстве сопровождается специальными символами и сигнальными словами.

Описание	
 Предупреждение	Игнорирование рекомендаций, приведенных после данного сигнального слова, может привести к смерти, травмам или серьезному повреждению автомобиля.
 Примечание	Игнорирование рекомендаций, приведенных после данного сигнального слова, может привести к травмам или повреждению автомобиля.
 Подсказки	Советы по более эффективному использованию и обслуживанию вашего автомобиля.
 Защита окружающей среды	Рекомендации, связанные с необходимостью охраны окружающей среды.

- Знак «*» после названия функции / особенности означает, что она применима только к некоторым версиям автомобиля.
- Если не указано иное, инструкции в данном руководстве по ориентации автомобиля (спереди, сзади, слева, справа) относятся к направлению движения автомобиля вперед.

Содержание:

Обзор	7	Регистратор данных	36
Важно	7	Наклейки с предупреждениями	37
Обращение к пользователю	8	Управление энергопотреблением	
Описание функций	8	высоковольтной аккумуляторной	
Экстерьер.....	9	батареи	
Интерьер.....	13	Зарядка высоковольтной	
Идентификационные обозначения	14	аккумуляторной батареи	38
Комбинация приборов, контрольные лампы		Меры предосторожности	38
и индикаторы	14	Зарядное оборудование.....	38
Комбинация приборов.....	16	Инструкции по зарядке.....	40
Контрольные лампы и индикаторы.....	19	Использование аккумуляторной батареи	
Часто задаваемые вопросы	19	автомобиля в качестве внешнего источника	
Утеря ключа	19	электропитания (разрядка)	44
Двери не запираются и не отпираются.....	19	Оборудование для питания	
Не открывается сдвижная дверь	19	внешних потребителей	44
Сдвижная дверь не открывается полностью.....	19	Указания по использованию высоковольтной	
Какие последствия может иметь использование		аккумуляторной батареи в качестве источника	
некачественного моторного масла?	19	питания внешних потребителей.....	44
Почему возникает вибрация		Управление энергией	45
(сопровождается легким шумом)		Рекуперация энергии.....	45
при резком торможении?.....	19	Эксплуатация автомобиля	
Почему слышен шум при включении		Приборы освещения	46
/ выключении электрического		Приборы наружного освещения.....	46
стояночного тормоза?.....	20	Приборы внутреннего освещения	50
Почему двигатель внутреннего сгорания		Очистители и омыватели стекол	53
иногда внезапно запускается, когда активирован		Переключатель очистителей	
режим электромобиля?.....	20	и омывателей стекол	53
Почему слышен «жужжащий» звук		Рулевое колесо	55
при зарядке высоковольтной		Блок выключателей на рулевом колесе	55
аккумуляторной батареи?	20	Звуковой сигнал.....	56
Почему зимой зарядка высоковольтной		Регулировка положения рулевого колеса.....	56
аккумуляторной батареи занимает		Рулевое управление с электроусилителем.....	56
больше времени?	20	Положения и регулировки сидений	57
Голосовой помощник*	20	Передние сиденья.....	57
Активация с помощью голосовой команды	21	Сиденья второго ряда.....	58
Безопасность		Сиденья третьего ряда	60
Перед поездкой	21	Зеркала заднего вида	61
Проверки перед поездкой.....	21	Наружные зеркала заднего вида	61
Оптимальное положение на сиденье		Внутреннее зеркало заднего вида.....	62
для водителей и пассажиров.....	23	Климатическая система	63
Безопасность движения	22	Расположение воздушных дефлекторов	63
Меры предосторожности при вождении	22	Регулировка направления потоков воздуха	63
Обкатка	22	Передняя часть системы климат-контроля	64
Посадка в автомобиль и защита от угона	24	Задняя часть системы климат-контроля	66
Доступ в автомобиль с помощью ключа	24	Автоматическое управление функцией	
Доступ без ключа	25	обдува / обогрева стекол	68
Противоугонная система.....	26	Функции вентиляции и охлаждения салона.....	68
Системы безопасности	27	Функция интеллектуального управления	
Ремень безопасности.....	27	объемом и температурой подаваемого воздуха	
Подушки безопасности	30	для снижения усталости при вождении	69
Безопасная перевозка детей в автомобиле.....	33		

Автоматическое уменьшение объема подаваемого воздуха при входящих звонках	69
Ароматизация воздуха (система освежения воздуха)*	69
Система очистки воздуха с отрицательными ионами *	70
Функция контроля качества воздуха в салоне ...	70
Электростеклоподъемники	71
Переключатели стеклоподъемников на двери водителя	71
Переключатель стеклоподъемника на центральном дисплее управления	71
Управление стеклоподъемниками с помощью смарт-ключа	71
Функция защиты от защемления	71
Люк в крыше с электроприводом / стеклянная крыша / солнцезащитные шторки с электроприводом	72
Люк в крыше с электроприводом	72
Стеклопанель крыша / солнцезащитная шторка с электроприводом	73
Инициализация электроприводов крышки люка в крыше / солнцезащитной шторки	74
Капот	74
Открытие капота	74
Закрывание капота	74
Лючок топливозаправочной горловины *	75
Открытие лючка топливозаправочной горловины	75
Установка пробки топливозаправочной горловины	75
Лючок зарядного разъема	76
Открытие лючка зарядного разъема	76
Ключи	77
Смарт-ключ	77
Механический ключ	77
Замена элемента питания смарт ключа	78
Двери	80
Замки	80
Сдвижные двери с электроприводом	80
Дверь багажного отделения с электроприводом	83
Выключатели электропривода двери багажного отделения	83
Выключатель электропривода двери багажного отделения на центральной панели управления	83
Выключатель закрывания двери багажного отделения с электроприводом	84
Аварийное открывание двери багажного отделения с электроприводом	84
Функция защиты от защемления двери багажного отделения	85
Беспроводная зарядка мобильных телефонов	85
Неисправности функции беспроводной зарядки мобильного телефона	86
Предупреждение о забытом телефоне	86
Электрические разъемы	87
Разъемы USB	87
Электророзетки 12 В	87
Вещевые отделения	88
Вещевые отделения в дверях	88
Перчаточный ящик	88
Левое вещевое отделение в приборной панели	89
Вещевое отделение под центральным подлокотником	89
Подстаканники	90
Ручки, крючки для одежды	90
Откидные столики *	90
Отделение для очков	91
Карманы для документов	91
Переднее багажное отделение *	91
Багажное отделение (в задней части автомобиля)	92
Солнцезащитные козырьки	92
Защита от прямых солнечных лучей	92
Защита от боковых солнечных лучей	92
Возимые инструменты	93
Знак аварийной остановки	93
Инструменты для быстрого ремонта шин	93
Светоотражающий жилет	94
Интеллектуальная система помощи водителю	95
Управление автомобилем	95
Запуск двигателя / включение питания / выключение двигателя / питания	95
Переключение передач	96
Режим движения	97
Режим привода *	97
Функция облегчения посадки и высадки *	98
Самопроизвольное движение с малой скоростью при отпущенной педали акселератора	98
Адаптивный режим пневматической подвески для шоссе *	98
Сервисный режим пневматической подвески *	98
Тормозная система	99
Рабочая тормозная система	99

Электрический стояночный тормоз.....	99	Система контроля	
Функция удержания автомобиля		внимательности водителя	129
на месте (Auto Hold)	101	Регистратор вождения	131
Тормозная система		Система контроля давления в шинах.....	131
с электронным управлением	102	Система помощи при парковке	133
Антиблокировочная тормозная		Парковочная система с датчиками	133
система (ABS)	102	Система экстренного торможения на низкой	
Система распределения		скорости (LOW-SPEED AEB) *	135
тормозных усилий (EBD).....	102	Система панорамного обзора.....	135
Электронная система стабилизации		Система автоматической парковки *	137
курсовой устойчивости (ESC)	103	Система круглосуточного контроля	
Антипробуксовочная система (TCS).....	103	автомобиля.....	138
Система помощи при трогании		Регенерация сажевого фильтра *	138
на подъеме (HHC)	104	Медиа-развлекательная система	
Система управления движением		Интеллектуальная развлекательная	
на спуске (HDC)	104	навигационная система	139
Гидроусилитель экстренного		Меры предосторожности	139
торможения (HBA).....	104	Введение в системный интерфейс.....	140
Комфортная тормозная система (CST)	104	Введение в интерфейс.....	141
Системы помощи при вождении	105	Навигация и карты	145
Круиз-контроль *	105	Музыка.....	147
Адаптивный круиз-контроль (ACC) *	105	Радиоприложение	148
Интеллектуальная система		Видеоприложение	148
удержания автомобиля		Телефон с интерфейсом Bluetooth	148
в центре полосы движения (ICA) *	109	Положения и регулировки сидений	149
Система помощи при автоматической		Управление функциями автомобиля.....	150
смене полосы движения (TLC) *	111	Профиль.....	154
Система удержания в полосе движения		Камера.....	154
(LKA / LDW) *	114	Фотоальбом.....	154
Интеллектуальная система помощи		Детская зона.....	155
при ограничении скорости (ISA / ISLC) *	115	Бытовые услуги.....	155
Система распознавания		Туристическое обслуживание	155
дорожных знаков (TSR) *	117	Счета	155
Система контроля слепых зон (BSD)		HUAWEI HiCar	156
и система помощи		Настройки системы	157
при перестроении (LCA) *	118	Обслуживание	
Система предупреждения		Техническое обслуживание	160
при открытии дверей (DOW) *	119	Предотвращение коррозии	160
Система предупреждения о перекрестном		Ежедневное техническое обслуживание	161
движении сзади (RSTW) *	120	Правила техники безопасности	
Система предупреждения		при ежедневном обслуживании	161
о вероятности удара сзади (RCW) *	121	Ежедневный осмотр	161
Система предупреждения о вероятности		Ежедневное техническое обслуживание	
лобового столкновения (FCW) *	122	кузова автомобиля	161
Автоматическая система экстренного		Ежедневный уход за салоном автомобиля	163
торможения (AEB) *	124	Обслуживание переднего отсека	164
Система экстренного удержания		Гибридный автомобиль	164
в полосе движения (ELK) *	126	Электромобиль	164
Система экстренного рулевого управления		Техническое обслуживание	164
(ELSA) *	127	Тормозная жидкость	166
Система оповещения пешеходов		Фильтр кондиционера	167
при движении автомобиля		Аккумуляторная батарея	168
на низкой скорости (PEDESTRIAN ALERT)	128	Аккумуляторная батарея	168
Система ночного видения (NVS) *	129		

Высоковольтная аккумуляторная батарея ...	169	Предохранители	174
Высоковольтная аккумуляторная батарея	169	Проверка и замена предохранителей	174
Техническое обслуживание		Блок предохранителей	
стеклоочистителей	170	в переднем отсеке	174
Жидкость омывателя ветрового стекла	170	Блок предохранителей на положительном	
Уход за щетками очистителя		выводе аккумуляторной батареи	175
ветрового стекла	170	Блок реле и предохранителей в салоне	175
Уход за щеткой очистителя		Блок предохранителей	
заднего стекла	171	в багажном отделении	175
Шины и колесные диски	172	Предохранители в переднем отсеке	176
Осмотр шин и колесных дисков	172	Предохранители на положительном выводе	
Выбор и замена шин	173	аккумуляторной батареи	182
Меры предосторожности	173	Предохранители в салоне	183
Цели противоскольжения	173	Предохранители в багажном отделении	189
		Аварийный запуск	
		Аварийный запуск	192
		Этапы аварийного запуска	192
		Буксировка	193
		Буксировочная проушина	193
		Режим буксировки	193
		Аварийная буксировка автомобиля	194
		Технические характеристики	
		Размеры	195
		Основные параметры автомобиля	196

Обращение к пользователю

- Перед началом эксплуатации внимательно ознакомьтесь с этим руководством и придерживайтесь приведенных в нем рекомендаций. VOYAH не несет ответственности за любые убытки, вызванные неправильным использованием автомобиля.

- Обязательно предоставляйте автомобиль на регулярное техническое обслуживание в соответствии с регламентом.

- Водители и пассажиры должны пользоваться ремнями безопасности и сохранять правильное положение на сиденьях, чтобы обеспечивался необходимый уровень безопасности и комфорта.

- В случае аварии сработавшие подушки и шторки безопасности могут более эффективно защитить водителя и пассажиров, правильно пристегнутых ремнями безопасности.

- Перед началом движения проверьте следующее.

- Давление воздуха в шинах.
- Положение рулевого колеса.
- Приборы освещения.
- Очистители и омыватели стекол.
- Положения и регулировки сидений.
- Ремни безопасности.
- Положение внутреннего и наружного зеркал заднего вида.
- Планируемый пробег в предстоящей поездке.
- Состояние педали тормоза.

- Перед запуском двигателя гибридных версий убедитесь, что автомобиль находится в хорошо проветриваемом помещении.

- Во время движения автомобиля, если на комбинации приборов горит контрольная лампа неисправности или появляется сообщение о неисправности, водитель должен как можно скорее остановиться и проверить, возможно ли дальнейшее безопасное движение, а также обратиться в авторизованный сервисный центр VOYAH.

- Строго соблюдайте правила дорожного движения и ведите машину безопасно.

- Прежде чем покинуть автомобиль, необходимо убедиться, что рычаг селектора находится в положении P и светится индикатор стояночного тормоза.

- Не модифицируйте, не устанавливайте, не разбирайте и не ремонтируйте компоненты автомобиля без разрешения. Это может привести к их повреждениям и угрозе личной безопасности. При возникновении вопросов обращайтесь в авторизованный сервисный центр VOYAH.

Описание силовых установок автомобилей VOYAH DREAM

Электромобиль (EV): привод осуществляется от электродвигателей, питание которых обеспечивает высоковольтная аккумуляторная батарея.

Подключаемый гибрид (PHEV): в зависимости от текущих условий движения и факторов окружающей среды происходит автоматическое переключение между режимом электропривода, последовательного и параллельного гибрида, а также привода исключительно от ДВС.

- Режим электропривода: в качестве источника питания переднего и заднего тяговых электродвигателей используется высоковольтная аккумуляторная батарея.

- Режим последовательного гибрида: для обеспечения питания переднего и заднего тяговых электродвигателей механическая энергия ДВС с помощью генератора преобразуется в электрическую.

- Режим привода от двигателя внутреннего сгорания: автомобиль приводится в движение от ДВС.

- Режим параллельного гибрида: автомобиль приводится в движение от ДВС и тяговых электродвигателей.

Ознакомьтесь с особенностями этого автомобиля, соблюдайте правила техники безопасности и осторожность при эксплуатации.

Правила техники безопасности при обращении с высоковольтной аккумуляторной батареей

- Для обслуживания, ремонта, замены или утилизации высоковольтной аккумуляторной батареи обращайтесь в авторизованный сервисный центр VOYAH. Неправильное обращение с высоковольтной аккумуляторной батареей может привести к серьезным травмам или даже смерти. Несанкционированная разборка или неправильная утилизация аккумуляторных батарей приводят к загрязнению окружающей среды и возникновению опасных ситуаций, ответственность за которые несет пользователь.



Предупреждение

- Высоковольтная аккумуляторная батарея является источником большого напряжения. Во избежание травм не прикасайтесь к ней, не перемещайте и не разбирайте батарею и не отсоединяйте высоковольтные провода.

Описание функций

Экстерьер

Обзор



① Смарт-ключ

Подробная информация приведена в разделе «Ключи»

② Капот

Подробная информация приведена в разделе «Капот»

③ Очиститель ветрового стекла

Подробная информация приведена в разделе «Обслуживание щеток очистителя ветрового стекла»

④ Датчик освещенности / дождя

Подробная информация приведена в разделе «Приборы наружного освещения»

⑤ Люк в крыше с электроприводом

Подробная информация приведена в разделе «Люк в крыше с электроприводом»

⑥ Стеклопанель крыши*

Подробная информация приведена в разделе «Люк в крыше с электроприводом»

⑦ Лючок топливозаправочной горловины*

Подробная информация приведена в разделе «Лючок топливозаправочной горловины»

⑧ Пневматическая подвеска*

Подробная информация приведена в разделе «Пневматическая подвеска»

⑨ Сдвижная дверь с электроприводом

Подробная информация приведена в разделе «Сдвижная дверь с электроприводом»

⑩ Ручки дверей

Подробная информация приведена в разделе «Замки дверей»

⑪ Передние двери

Подробная информация приведена в разделе «Замки дверей»

⑫ Светодиодные фары

Подробная информация приведена в разделе «Приборы наружного освещения»

⑬ Лампы заполняющего света системы ночного видения*

Подробная информация приведена в разделе «Приборы наружного освещения»

⑭ Передние габаритные фонари

Подробная информация приведена в разделе «Приборы наружного освещения»

⑮ Крышка ниши переднего отверстия для буксирной проушины

Подробная информация приведена в разделе «Буксировка»

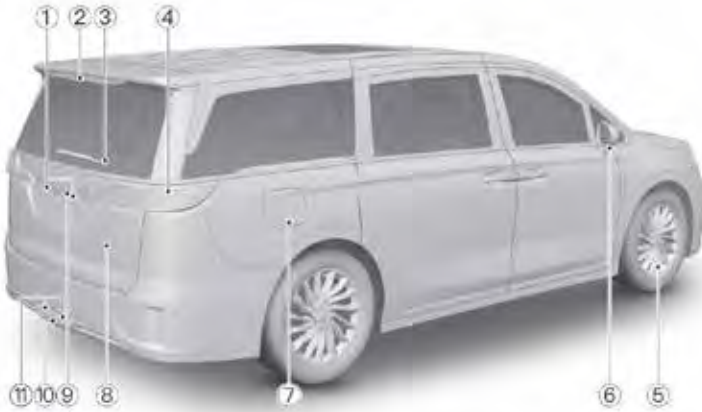

① Фонари освещения номерного знака

Подробная информация приведена в разделе «Приборы наружного освещения»

② Дополнительный стоп-сигнал

Подробная информация приведена в разделе «Приборы наружного освещения»

③ Очиститель заднего стекла

Подробная информация приведена в разделе «Переключатель очистителей и омывателей стекол»

④ Задние светодиодные комбинированные фонари

Подробная информация приведена в разделе «Приборы наружного освещения»

⑤ Колеса и шины

Подробная информация приведена в разделе «Колеса и шины»

⑥ Наружные зеркала заднего вида

Подробная информация приведена в разделе «Зеркала заднего вида»

⑦ Лючок зарядного разъема

Подробная информация приведена в разделе «Лючок зарядного разъема»

⑧ Дверь багажного отделения с электроприводом

Подробная информация приведена в разделе «Дверь багажного отделения с электроприводом»

⑨ Выключатель двери багажного отделения с электроприводом

Подробная информация приведена в разделе «Дверь багажного отделения с электроприводом»

⑩ Фонарь заднего хода

Подробная информация приведена в разделе «Приборы наружного освещения»

⑪ Задний противотуманный фонарь

Подробная информация приведена в разделе «Приборы наружного освещения»

Интерьер



① Солнцезащитный козырек

Подробная информация приведена в разделе «Солнцезащитный козырек»

② Потолочная консоль

- Лампа для чтения
Подробная информация приведена в разделе «Приборы внутреннего освещения»
- Выключатель электропривода сдвижной двери
Подробная информация приведена в разделе «Сдвижная дверь с электроприводом»
- Переключатель люка в крыше
Подробная информация приведена в разделе «Люк в крыше с электроприводом»
- Выключатель солнцезащитной шторки с электроприводом
Подробная информация приведена в разделе «Солнцезащитные шторки с электроприводом»
- Кнопка системы экстренного вызова
Подробная информация приведена в разделе «Система экстренного вызова»

③ Внутреннее зеркало заднего вида

Подробная информация приведена в разделе «Внутреннее зеркало заднего вида»

④ Панель управления задней частью системы климат-контроля

Подробная информация приведена в разделе «Система климат-контроля»

⑤ Внутренние ручки двери

Подробная информация приведена в разделе «Замки дверей»

⑥ Панель переключателя регулировки наружных зеркал заднего вида и переключателей стеклоподъемников

Подробная информация приведена в разделе «Электростеклоподъемники»

⑦ Передний воздушный дефлектор

Подробная информация приведена в разделе «Система климат-контроля»

⑧ Переключатель приборов освещения

Подробная информация приведена в разделе «Приборы наружного освещения»

⑨ Рулевое колесо

Подробная информация приведена в разделе «Рулевое колесо»

⑩ Переключатель очистителей и омывателей стекол

Подробная информация приведена в разделе «Переключатель очистителей и омывателей стекол»

⑪ Камера системы мониторинга состояния водителя

Подробная информация приведена в разделе «Системы помощи водителю»

12 Интеллектуальная развлекательно-информационная система

Подробная информация приведена в разделе «Интеллектуальная развлекательно-информационная система»

13 Фронтальная подушка безопасности переднего пассажира

Подробная информация приведена в разделе «Подушки безопасности»

14 Переключатель стеклоподъемника двери переднего пассажира

Подробная информация приведена в разделе «Электростеклоподъемники»

15 Перчаточный ящик

Подробная информация приведена в разделе «Перчаточный ящик»

16 Центральный воздушный дефлектор

Подробная информация приведена в разделе «Система климат-контроля»

17 Панель управления передней частью системы климат-контроля

Подробная информация приведена в разделе «Система климат-контроля»

18 Зона расположения вспомогательного оборудования

- Рычаг селектора
Подробная информация приведена в разделе «Переключение передач»
- Выключатель электрического стояночного тормоза
Подробная информация приведена в разделе «Электрический стояночный тормоз»
- Выключатель системы автоматической парковки
Подробная информация приведена в разделе «Система автоматической парковки»

19 Педаль акселератора

Подробная информация приведена в разделе «Запуск и останов двигателя / включение и электропитания»

20 Педаль тормоза

Подробная информация приведена в разделе «Запуск и останов двигателя / включение и электропитания»

21 Выключатель звукового сигнала

Подробная информация приведена в разделе «Звуковой сигнал»

22 Фронтальная подушка безопасности водителя

Подробная информация приведена в разделе «Подушки безопасности»

23 Ручка открывания капота

Подробная информация приведена в разделе «Капот»

24 Переключатель приборов освещения

Подробная информация приведена в разделе «Приборы внутреннего освещения»



① Сиденья третьего ряда

Подробная информация приведена в разделе «Сиденья»

② Сиденья второго ряда

Подробная информация приведена в разделе «Сиденья»

③ Потолочные поручни, крючки для одежды, задние плафоны освещения салона

Подробная информация приведена в разделе «Вещевые отделения»

④ Воздушные дефлекторы для сидений задних рядов

Подробная информация приведена в разделе «Система климат-контроля»

⑤ Передние сиденья

Подробная информация приведена в разделе «Сиденья»

⑥ Шторки безопасности

Подробная информация приведена в разделе «Подушки безопасности»

⑦ Регуляторы высоты ремня безопасности

Подробная информация приведена в разделе «Ремни безопасности»

⑧ Электрические разъемы

- Разъемы USB
Подробная информация приведена в разделе «Электрические разъемы»
- Электророзетки 12 В
Подробная информация приведена в разделе «Электрические разъемы»

⑨ Боковая подушка безопасности переднего сиденья

Подробная информация приведена в разделе «Подушки безопасности»

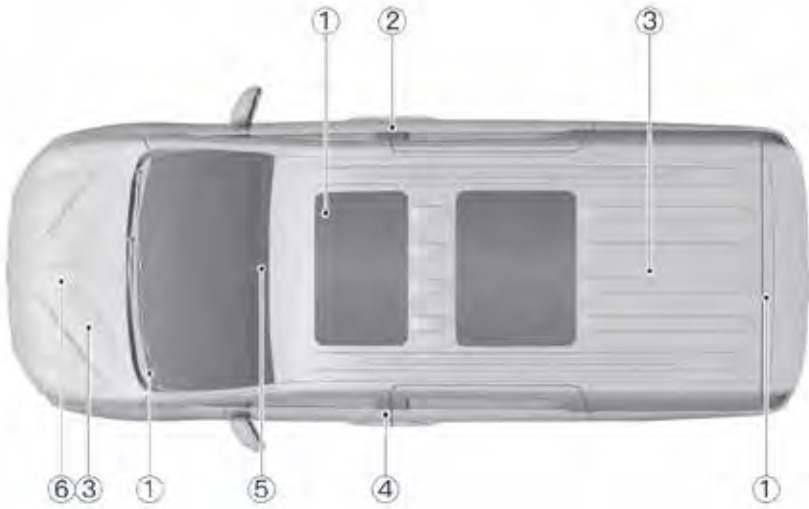

① Идентификационный номер автомобиля (VIN)

- Расположен в нижней левой части ветрового стекла.
- Расположен на внутренней верхней части двери багажного отделения с электроприводом.
- Расположен на передней поперечине сиденья переднего пассажира.

Для считывания идентификационного номера автомобиля (VIN) можно также использовать диагностический тестер, соответствующий конфигурации автомобиля. Диагностический разъем расположен под левой частью нижнего кожуха рулевой колонки.

② Паспортная табличка производителя автомобиля

- Находится в нижней части стойки В кузова со стороны двери пассажира.

③ Паспортная табличка тягового электродвигателя

- Расположена непосредственно под тяговым электродвигателем.

④ Информация о шинах и давлении воздуха в шинах

- Расположена в нижней части стойки В кузова со стороны водителя.

⑤ Окно для микроволновых устройств идентификации автомобиля

Для обеспечения установки устройств и считывания идентификационных данных автомобиля на ветровом стекле предусмотрено окно для микроволновых устройств.

⑥ ПНомер двигателя *

Расположен между двигателем и многорежимным редуктором.

i Рекомендация

- При наклеивании электронного логотипа не перекрывайте его рамкой стекла или другими предметами.

Комбинация приборов, контрольные лампы и индикаторы



Комбинация приборов



- ① Бортовой компьютер
- ② Дисплей передач
- ③ Спидометр
- ④ Индикатор зарядки высоковольтной аккумуляторной батареи
- ⑤ Индикатор электроэнергии, получаемой в ходе рекуперации
- ⑥ Индикатор мощности тягового электродвигателя
- ⑦ Расход топлива *
- ⑧ Отображение наружной температуры
- ⑨ Индикатор READY (готовность к началу движения)
- ⑩ Индикатор режимов HEV / EV
- ⑪ Одометр



Бортовой компьютер

Нажмите выключатель на рулевом колесе , чтобы войти в режим бортового компьютера комбинации приборов.  Нажимайте кнопку выключателя, чтобы просмотреть информацию об автомобиле, музыкальных программах, предупреждающих сообщениях и навигации.

Описание функций	
С момента окончания зарядки, с момента включения зажигания / питания *	Среднее потребление электроэнергии, пробег и время работы автомобиля после зарядки / запуска двигателя / включения питания
С момента окончания зарядки, с момента дозаправки топливом *	Среднее потребление электроэнергии / средний расход топлива *, пробег и время работы автомобиля после зарядки / заправки
Мгновенное потребление электроэнергии	Мгновенная потребляемая мощность и расход топлива за последние 30 км *
Распределение потоков энергии	Рекуперация энергии и направление потоков энергии в данный момент
Давление воздуха в шинах	Давление и температура воздуха в шинах
Состояние автомобиля	Напряжение аккумуляторной батареи, обороты двигателя *, режим увеличения запаса хода *
Навигация	Показать навигационную информацию
Музыка	Информация о воспроизводимой композиции
Предупреждающие сообщения	Отображение предупреждений, относящихся к автомобилю

Рекомендация

- При переключении режима движения на комбинации приборов отображаются разные цветовые темы фона.

Указатель уровня топлива *

- Отображает уровень топлива в топливном баке автомобиля.

- Когда топлива недостаточно, индикатор низкого уровня топлива на комбинации приборов светится желтым цветом, напоминая водителю, что запас топлива необходимо пополнить как можно скорее.

Индикатор заряда аккумуляторной батареи

- Отображается текущее состояние заряда высоковольтной аккумуляторной батареи.

- Когда уровень заряда высоковольтной аккумуляторной батареи становится ниже 10 %, этот индикатор светится красным цветом. Одновременно с этим индикатор заряда высоковольтной аккумуляторной батареи светится желтым цветом, и на комбинации приборов отображается сообщение о необходимости зарядки.

Дисплей передач

Отображается текущая передача коробки передач / многорежимного редуктора (P, R, N, D).

Режимы отображения приборов

- Предусмотрены три различных режима отображения приборов, которые можно выбирать в соответствии с личными предпочтениями.

- Можно выводить изображения приборов на центральный дисплей  и выбирать различные режимы отображения приборов.

Рекомендация

- В разных режимах отображения положение каждого светового индикатора может быть другим. Детали можно найти на дисплее автомобиля.



























Комбинация приборов, контрольные лампы и индикаторы

Контрольные лампы и индикаторы







Место расположения	Пиктограмма	Расшифровка
Зона А		Контрольная лампа неисправности тягового электродвигателя (общая, серьезная)
Зона А		Контрольная лампа перегрева тормозной системы
Зона А		Контрольная лампа низкого уровня тормозной жидкости / неисправности тормозной системы / неисправности системы распределения тормозных сил
Зона А		Контрольная лампа перегрева высоковольтной аккумуляторной батареи
Зона А		Контрольная лампа неисправности электронной системы поддержания курсовой устойчивости
Зона А		Контрольная лампа неисправности амортизатора
Зона А		Контрольная лампа / индикатор системы помощи при движении на спуске (система активна, неисправна)
Зона А		Индикатор режима регенерации сажевого фильтра
Зона А		Индикатор режима ограничения расхода электроэнергии
Зона А		Индикатор выключения системы поддержания курсовой устойчивости
Зона В		Контрольные лампы
Зона В		Контрольная лампа электрического стояночного тормоза
Зона В		Индикатор указателя левого поворота
Зона В		Индикатор / контрольная лампа системы автоматической парковки (система активна, неисправна)
Зона В		Индикатор включения габаритных огней
Зона В		Индикатор включения ближнего света фар
Зона В		Индикатор включения дальнего света фар
Зона В		Индикатор зарядного устройства

Комбинация приборов, контрольные лампы и индикаторы

Зона В		Индикатор не застегнутого ремня безопасности
Зона В		Индикатор «Нажмите педаль тормоза»
Зона В		Индикатор состояния зарядки
Зона В		Индикатор низкого уровня топлива
Зона В		Контрольная лампа неисправности электрического стояночного тормоза
Зона В		Индикатор указателя правого поворота
Зона В		Контрольная лампа системы контроля давления в шинах
Зона В		Индикатор включения заднего противотуманного фонаря
Зона В		Контрольная лампа неисправности подушек безопасности
Зона В		Контрольная лампа системы ETC
Зона В		Контрольная лампа перегрева двигателя
Зона В		Индикатор / контрольная лампа системы автоматического экстренного торможения (выключена, неисправна)
Зона В		Индикатор неисправности ламп приборов наружного освещения
Зона В		Контрольная лампа неисправности антиблокировочной тормозной системы
Зона В		Индикатор низкого давления моторного масла
Зона В		Индикатор низкого заряда высоковольтной аккумуляторной батареи
Зона В		Индикатор / сигнализатор системы помощи удержания в полосе движения (готовность к срабатыванию, активна, неисправна)
Зона В		Контрольная лампа неисправности адаптивного круиз-контроля
Зона В		Контрольная лампа неисправности высоковольтной аккумуляторной батареи (общая, серьезная)
Зона В		Контрольная лампа неисправности пневматической подвески (общая, серьезная)
Зона В		Индикатор системы интеллектуального круиз контроля (готовность к работе, активна)
Зона В		Индикатор системы адаптивного круиз-контроля (готовность к работе, активна)
Зона С		Контрольная лампа перегрева двигателя
Зона С		Контрольная лампа неисправности системы электропитания (общая, серьезная)
Зона С		Контрольная лампа неисправности системы зарядки аккумуляторной батареи 12 В (низкий уровень заряда / низкое напряжение)
Зона С		Индикаторы / контрольные лампы систем помощи водителю BSD / LCA / DOW / RSTW / RCW (система включена / неисправность системы)
Зона С		Контрольная лампа неисправности электроусилителя рулевого управления

Комбинация приборов, контрольные лампы и индикаторы

Зона С		Индикатор предстоящего технического обслуживания
Зона С		Контрольная лампа системы PEDESTRIAN ALERT
Зона С		Индикатор превышения норм вредных выбросов двигателя
Другие зоны		Индикатор / контрольная лампа системы круиз контроля (готовность к работе, работает, неисправность системы)
Другие зоны	READY	Индикатор READY (готовность к началу движения)
Другие зоны	EV HEV	Индикатор режима электропривода / гибридного привода

Ниже приводятся часто задаваемые вопросы и рекомендации по устранению некоторых распространенных проблем.

Утеря ключа

- Если утерян смарт-ключ / механический ключ, возрастает риск угона автомобиля или кражи вещей из автомобиля. Как можно скорее обратитесь в авторизованный сервисный центр VOYAH.

Двери не запираются и не отпираются

- Возможно, разряжен элемент питания смарт-ключа. Замените элемент питания ключа (см. раздел «Ключи»).
- Проверьте, не остался ли смарт-ключ в автомобиле.

Не открывается сдвижная дверь

- Убедитесь, что выключатель блокировки сдвижной двери / «детского замка» не блокирует замок двери.

Сдвижная дверь не открывается полностью

- Проверьте, не открыт ли лючок топливозаправочной горловины или зарядного разъема.

Какие последствия может иметь использование некачественного моторного масла?

- Использование некачественного моторного масла может привести к отложению нагара в цилиндрах двигателя, что приведет к снижению мощности или аномальному износу, уменьшению срока службы двигателя. В неблагоприятных условиях это может привести к блокировке сажевого фильтра или каналов системы смазки, что может привести к выходу двигателя из строя.

Почему возникает вибрация (сопровождается легким шумом) при резком торможении?

- При экстренном торможении, чтобы максимально сократить тормозной путь и гарантировать, что автомобиль не потеряет управляемость, антиблокировочная тормозная система распределяет тормозные силы по колесам так, что колеса постоянно затормаживаются до определенной степени скольжения и снова растормаживаются. При этом на пе-

дали тормоза и кузове может ощущаться вибрация.

- Когда антиблокировочная тормозная система работает или выполняет самопроверку, электродвигатель внутри электрогидравлического модуля в течение короткого времени активируется. Клапаны с большой частотой открываются и закрываются, что сопровождается определенным звуком.

Почему слышен шум при включении / выключении электрического стояночного тормоза?

- Поскольку электрический стояночный тормоз включается и выключается с использованием электроприводов, при включении / выключении стояночного тормоза в течение некоторого времени слышен звук работы электроприводов.

Почему двигатель внутреннего сгорания иногда внезапно запускается, когда активирован режим электромобиля?

- Когда уровень заряда высоковольтной аккумуляторной батареи становится слишком низким, автоматически запускается ДВС для ее зарядки. Он также запускается, когда для поддержания движения автомобиля требуется увеличенная мощность. В этом случае двигатель внутреннего сгорания используется одновременно с электродвигателем(-ями). Поэтому иногда двигатель внезапно запускается во время движения автомобиля, и слышен звук его работы. Это не является признаком неисправности.

Почему слышен «жужжащий» звук при зарядке высоковольтной аккумуляторной батареи?

- Во время зарядки высоковольтной аккумуляторной батареи работает система охлаждения. При этом слышен звук работы насоса системы охлаждения и потока охлаждающей жидкости.

Почему зимой зарядка высоковольтной аккумуляторной батареи занимает больше времени?

Чтобы обеспечить более эффективную зарядку аккумуляторной батареи, во время зарядки при более низкой температуре активируется функция нагрева аккумуляторной батареи. Поэтому время зарядки увеличивается.

Активация с помощью голосовой команды

Способ голосовой активации



- Кнопка системы голосового управления на рулевом колесе (показана выше) выходит из спящего режима.
- Нажмите значок голосового помощника на главной странице экрана центрального управления, чтобы вывести систему из спящего режима.
- Пробуждение системы можно осуществить с помощью слов «Эй, Ланту» или «Привет, Ланту» (слова пробуждения можно выбрать на центральном дисплее управления ►►).

Рекомендация

- Экран настроек системы голосового управления можно открыть на центральном дисплее управления. ►► С помощью настроек можно выбрать способ голосовой активации, транслируемый звук и зону охвата.

Проверки перед поездкой

В целях повышения безопасности движения обязательно проверьте перед началом движения следующее:

- Погоду и состояние дорог, а также состояние шин и давление воздуха в шинах.
- Положение рулевого колеса.
- Состояние приборов освещения и световой сигнализации.
- Состояние очистителей / омывателей стекол.
- Положение сидений.
- Ремни безопасности.
- Правильность регулировки внутреннего и наружного зеркала заднего вида.
- Планируемый пробег в предстоящей поездке.
- Состояние педали тормоза.

Рекомендация

- В различных местах автомобиля находятся наклейки с предупреждениями и инструкциями. Убедитесь, что они не повреждены.

Примечание

- При выборе напольных ковриков учитывайте следующее.
- Не укладывайте несколько ковриков друг на друга.
- Не используйте напольные коврики, не соответствующие этой модели.

Оптимальное положение на сиденье для водителей и пассажиров

Оптимальное положение на сиденье водителя



- Сядьте как можно глубже на сиденье, прижав спину и плечи к спинке сиденья.
- Отрегулируйте высоту сиденья для обеспечения хорошей обзорности.

- Отрегулируйте положение сиденья по горизонтали так, чтобы вы могли нажимать педаль тормоза, когда ваши ноги немного согнуты.
- Держите колени на расстоянии не менее 10 см от приборной панели.
- Отрегулируйте угол наклона спинки. Он не должен превышать 25°.
- Отрегулируйте высоту подголовника так, чтобы его верхний край находился на одном уровне с верхней частью головы.
- Отрегулируйте положение рулевого колеса так, чтобы он находился на расстоянии не менее 25 см от груди. При нахождении рук на рулевом колесе они должны быть немного согнуты в локтях.

Оптимальное положение на сиденьях пассажиров



- Сядьте на сиденье как можно глубже, прижмите спину и плечи к спинке сиденья и отрегулируйте высоту подголовника так, чтобы его верхний край находился на одном уровне с головой.

Предупреждение

- В целях безопасности регулируйте положение сиденья и подголовника, когда автомобиль неподвижен.
- Если водитель и пассажир переднего сиденья находятся слишком близко к приборной панели, система подушек безопасности может не обеспечить эффективную защиту.
- Во время вождения сохраняйте правильное положение на сиденье. Не кладите ноги на приборную панель, не высовывайте части тела из окон. В противном случае существует высокий риск получения травмы в случае резкого торможения или аварии.
- Во время движения спинку сиденья нельзя чрезмерно наклонять назад. Ремень безопасности необходимо застегивать правильно, чтобы избежать травм при экстренном торможении.

Меры предосторожности при вождении

Меры предосторожности в различных дорожных условиях

При управлении автомобилем, если вы столкнулись со следующими ситуациями, вовремя снизьте скорость и ведите автомобиль осторожно.

- Плохая погода (дождь, снегопад и т. п.).
- Неровное дорожное покрытие.
- Крутой склон.
- Дорога с влажным покрытием.

Меры предосторожности при движении по подтопленным дорогам

- Перед прохождением заболоченного участка необходимо определить высоту слоя воды. Она не должна превышать центра колес. На версиях с пневматической подвеской следует установить режим максимальной высоты кузова.
- При движении по воде эффективность торможения значительно снижается по сравнению с обычными условиями. Снижьте скорость и двигайтесь по подтопленному участку с постоянной скоростью. После прохождения подтопленного участка нормальную эффективность торможения можно восстановить легким нажатием педали тормоза несколько раз подряд.
- Не регулируйте высоту кузова во время преодоления подтопленных участков дороги.
- Не останавливайте автомобиль на подтопленных участках.

Меры предосторожности при вождении зимой

- По возможности используйте крытые парковки.
- Нанесите специальные жидкости, препятствующие образованию льда, или глицерин на поверхность ручек дверей, чтобы предотвратить их обмерзание.
- Своевременно очищайте автомобиль от снега и льда для его сохранности и обеспечения безопасности движения.
- Низкая температура окружающей среды влияет на характеристики аккумуляторных батарей. Чтобы уменьшить эффект снижения заряда, перед началом поездки можно заранее зарядить батарею. При этом активируется функция прогрева.
- Используйте жидкость омывателя стекол и охлаждающую жидкость, подходящие для диапазона температуры региона, в котором используется автомобиль, и регулярно проверяйте их уровень.

- В условиях снегопада и образования наледи рекомендуется взять с собой необходимые предметы первой необходимости: цепи противоскольжения, лопаты для снега, мешки с песком или солью, скребки для стекол, пусковые провода и сигнальные устройства.

Противопожарные меры

Во избежание возгорания автомобиля обратите внимание на следующее.

- Категорически запрещается хранить в автомобиле легковоспламеняющиеся и взрывоопасные предметы.
- В автомобиле должны быть установлены огнетушители, которые следует регулярно проверять и заменять.
- Категорически запрещается использовать инвертор для получения питания от розетки 12 В.
- Во время вождения и парковки автомобиля держитесь подальше от легковоспламеняющихся предметов (сухая трава, ветки, листья и т. д.).
- Остерегайтесь муравьев, грызунов, которые могут повредить электропроводку вашего автомобиля, что может вызвать пожар.



Предупреждение

- Автомобиль оборудован высоковольтной аккумуляторной батареей, которая находится под днищем кузова. При движении по подтопленным дорогам высота воды не должна превышать центра колес.
- Если автомобиль в течение длительного времени не используется, своевременно заряжайте аккумуляторную батарею, чтобы избежать ее чрезмерной разрядки и повреждения.

Обкатка

Обкатка двигателя *

Срок службы двигателя во многом зависит от его работы в начале эксплуатации автомобиля. В этот период рекомендуется использовать режим обкатки. Обкатка в течение 2500 км с соблюдением следующих условий.

- Проверьте, достаточно ли моторного масла, охлаждающей жидкости, топлива и т. д. Если нет, своевременно долейте. Если обнаружена утечка масла, обратитесь в авторизованный сервисный центр VOYAH.
- Динамичные разгоны и торможение в период обкатки категорически запрещены. Рекомендуется

движение с постоянной скоростью, не превышающей 100 км/ч.

- Желательно, чтобы автомобиль использовался для движения по ровным дорогам и избегать движения по дорогам без покрытия (песок, гравий и т. д.).
- В период обкатки рекомендуется загрузка автомобиля не более чем на 50 % от номинальной нагрузки в течение первой 1000 км пробега и не более чем на 75 % номинальной нагрузки в течение первых 1000–2500 км. В этот период не допускается буксировка других автомобилей.

Рекомендация

- Правильная и полная обкатка двигателя позволяет не только продлить срок его службы, но и снизить расход топлива.
- Обязательно предоставляйте автомобиль для планового технического обслуживания двигателя в соответствии с положениями «Сервисно-гарантийной книжки».

Обкатка шин и приработка тормозных накладок

- В течение первых 500 км новый автомобиль должен двигаться с умеренной скоростью в режимах обкатки новых шин.
- В течение первых 300 км прирабатываются тормозные колодки и достигается оптимальная эффективность торможения. Поэтому в этот период следует двигаться на низкой скорости и по возможности избегать резкого торможения.

Рекомендация

- Новые шины и тормозные колодки, не прошедшие обкатку, не обладают должным сцеплением и трением, поэтому в течение первых 500 км следует ездить с особой осторожностью.
- Новые шины и новые тормозные колодки после замены также должны пройти обкатку в соответствии с требованиями, указанными выше.

Доступ в автомобиль с помощью ключа

Отпирание / запирание дверей с помощью смарт-ключа



- Нажмите кнопку отпирания на смарт-ключе, чтобы отпереть дверь. Одновременно с этим автоматически раскладываются зеркала заднего вида, дважды мигают указатели поворотов, подтверждая, что двери отперты.
- Нажмите кнопку запирания на смарт-ключе, чтобы запереть двери. Одновременно с этим автоматически складываются зеркала заднего вида, однократно мигают указатели поворотов, подтверждая, что двери заперты.

Примечание

- Когда автомобиль находится в режиме READY, с помощью смарт-ключа управлять замками дверей невозможно.
- Если боковые двери или дверь багажного отделения с электроприводом закрыты не полностью, двери не запираются. В этот момент дважды подается звуковое предупреждение и трижды мигают указатели поворота, указывая на то, что двери не заперты.

Отпирание / запирание дверей с помощью механического ключа

Когда разряжена аккумуляторная батарея автомобиля, двери можно отпереть / запереть следующими способами.

1. Вставьте механический ключ в щель, указанную на рисунке стрелкой, и снимите декоративную крышку замочного цилиндра.



2. Вставьте механический ключ в замочный цилиндр.



3. Отоприте:
 - a. Поверните ключ по часовой стрелке, чтобы отпереть дверь водителя.
 - b. Потяните механический ключ, чтобы открыть дверь водителя. Другие двери можно открыть с помощью внутренней ручки двери.

4. Заприте:

- a. Поверните ключ против часовой стрелки — при этом дверь водителя запирается. Затем выньте механический ключ из замочной скважины.
- b. С помощью механического ключа вставьте аварийный выключатель правой передней двери (как показано на рисунке) и поверните его по часовой стрелке на 45°, чтобы закрыть дверь. При этом дверь запирается.



- c. Заднюю сдвижную дверь можно запереть с помощью рукоятки, расположенной под внутренней ручкой двери (как показано на рисунке). При перемещении рукоятки вперед и закрытой двери дверь запирается.



Когда элемент питания смарт-ключа разряжен, можно также отпирать / запирать боковые двери и дверь багажного отделения с электроприводом следующими способами.

1. Снимите декоративную накладку замочного цилиндра левой передней двери.
2. Вставьте механический ключ в замочный цилиндр.
3. Отоприте.

Поверните ключ по часовой стрелке, чтобы отпереть боковые двери и дверь багажного отделения с электроприводом.

4. Заприте.

Поверните ключ против часовой стрелки, чтобы запереть боковые двери и дверь багажного отделения с электроприводом.

Примечание

- В очень холодную погоду при использовании механического ключа для открывания дверей, если ключ не удается извлечь из замочной скважины, не извлекайте его с применением силы. Обратитесь в авторизованный сервисный центр VOYAH.

Доступ без ключа

Отпирание при приближении к автомобилю

При наличии смарт-ключа при приближении к автомобилю двери автоматически отпираются, указатели левого и правого поворотов мигают дважды, и автоматически раскладываются наружные зеркала заднего вида.

Автоматическое запирание

После выключения режима READY, закрывания боковых дверей и двери багажного отделения с электроприводом при наличии смарт-ключа и удалении от автомобиля двери автоматически запираются, однократно мигают указатели левого и правого поворотов, однократно подается звуковое подтверждение, и наружные зеркала заднего вида автоматически складываются.

Рекомендация

- Выходя из автомобиля, не оставляйте смарт-ключ в автомобиле.
- Если боковые двери или дверь багажного отделения с электроприводом закрыты не полностью, при удалении от автомобиля двери автоматически не запираются.
- Вы можете установить функцию **»»** отпирания при приближении / запирания при удалении от автомобиля на экране управления функциями дверей и окон на центральном дисплее управления.

Отпирание / запираение без ключа



Когда двери автомобиля заперты, при наличии смарт-ключа, нажмите кнопку на ручке передней двери (как показано на рисунке) – все двери отпираются, дважды мигают указатели левого и правого поворота, автоматически раскладываются наружные зеркала заднего вида.

После выключения режима READY, закрывания боковых дверей и двери багажного отделения с электроприводом при наличии смарт-ключа и удалении от автомобиля двери автоматически запираются, однократно мигают указатели левого и правого поворотов, однократно подается звуковое подтверждение, и наружные зеркала заднего вида автоматически складываются.

Рекомендация

- Функция доступа без ключа может использоваться, когда отключена функция удаленного отпирания / запираения.
- Функция доступа без ключа на некоторое время отключается, если функция удаленного отпирания / запираения срабатывает несколько раз в течение короткого периода времени.
- После отпирания и открывания дверей, автоматически включается электропитание, и появляется изображение на дисплее информационно-развлекательной системы. После открывания двери водителя режим READY выключается, и после запираения дверей автоматически отключается электропитание и дисплей информационно-развлекательной системы.

Доступ без ключа в багажное отделение с дверью с электроприводом.

При наличии смарт-ключа подойдите к автомобилю и нажмите выключатель двери багажного отделения с электроприводом, чтобы открыть эту дверь.

Противоугонная система

Если двери автомобиля заперты, то при несанкционированном проникновении в автомобиль, срабатывает сигнализация противоугонной системы, в течение 30 секунд звучит звуковой сигнал и мигают указатели поворотов.

Режим действия сигнализации противоугонной системы **»»** (только указатели поворотов или указатели поворотов + звуковой сигнал) можно выбрать на экране настроек в меню «Безопасность и техническое обслуживание автомобиля» на центральном дисплее управления.

Предупреждение

- Категорически запрещается добавлять или модифицировать компоненты противоугонной сигнализации. Это может привести к ее повреждению.

Ремень безопасности

Назначение ремней безопасности



- ① Плечевая лента
- ② Поясная лента
- ③ Скоба ремня безопасности
- ④ Замок ремня безопасности

Когда автомобиль внезапно замедляется или останавливается с препятствием, ремни безопасности удерживают водителя и пассажиров на сиденьях, а также предотвращают столкновение водителя и пассажиров с элементами салона автомобиля. Более эффективная защита в этом случае обеспечивается при одновременном срабатывании соответствующих подушек безопасности.

Предупреждение

- Все водители, в том числе беременные женщины, должны правильно пристегиваться ремнями безопасности перед началом движения автомобиля.
- Для перевозки детей выберите и используйте соответствующие детские кресла.

Последствия, связанные с неиспользованием или неправильным использованием ремней безопасности



При столкновении автомобиля водители и пассажиры, не пристегнутые ремнями безопасности, могут по инерции вылететь из автомобиля и получить тяжелые травмы. Даже если скорость движения автомобиля очень мала, сила, действующая на тело человека при столкновении, очень велика. Кроме того, велика вероятность вторичных столкновений.

Пассажиры задних рядов сидений также должны правильно пристегиваться ремнями безопасности. В противном случае они рискуют вылететь из автомобиля в случае аварии. Пассажиры задних сидений, не пристегнутые ремнями безопасности, могут не только пострадать сами, но и поставить под угрозу безопасность других пассажиров, находящихся в автомобиле.

Пристегивайтесь ремнем безопасности правильно

Застегивание ремня безопасности

1. Медленно вытяните ремень безопасности с постоянной скоростью, следя за тем, чтобы его ленты не перекручивались.



Системы безопасности

2. Вставьте скобу ремня безопасности в соответствующий замок до щелчка.



3. Резко потяните за ремень, чтобы проверить надежность крепления скобы в замке.

4. Поясная лента ремня безопасности должна располагаться как можно ближе к бедрам и должна быть хорошо натянута.

5. Плечевая лента ремня должна пересекать грудь по диагонали, а не проходить под руками или за шейей. Ремень должен плотно охватывать тело.

Предупреждение

- Всегда правильно застегивайте ремень безопасности перед началом движения автомобиля. В случае аварии использование неподходящего ремня безопасности увеличивает риск получения травм и даже смерти.
- Прежде чем застегнуть ремень безопасности, убедитесь, что сиденье правильно отрегулировано.
- Не используйте ремень безопасности для удержания двух людей одновременно (например, человека и ребенка его руках). В случае аварии это может привести к тяжелым травмам ребенка.
- Не наклоняйте спинку сиденья слишком сильно назад – в этом случае защитный эффект ремня безопасности сильно снижается.
- Следите за тем, чтобы ремень не касался твердых, хрупких или острых предметов (ручки, ключи, очки и т. д.). При аварии эти предметы могут стать причиной дополнительных травм.
- Не помещайте никакие предметы между телом и ремнем безопасности, чтобы не нарушить защитную функцию ремня безопасности.

Регулировка положения верхней опоры ремня безопасности

Автомобиль оснащен регуляторами высоты верхних опор ремней безопасности передних сидений, которые позволяют выбирать один из 4 уровней высоты. При выборе высоты водитель и пассажир переднего сиденья должны убедиться, что после регулировки ремень безопасности расположен в правильном положении по отношению к телу.

Перемещение вверх: нажмите вверх на регулятор высоты (указано стрелкой на рисунке) и правильно отрегулируйте высоту плечевой ленты ремня безопасности.



Перемещение вниз: нажмите кнопку фиксатора регулятора высоты и переместите его вниз (указано стрелкой на рисунке), отрегулируйте высоту верхней опоры плечевой ленты ремня безопасности, отпустите кнопку фиксатора. Должен быть слышен щелчок, свидетельствующий о блокировке фиксатора.



Не нажимая кнопку фиксатора, попробуйте переместить верхнюю опору ремня вниз, чтобы убедиться, что она надежно зафиксирована.

Предупреждение

- Перед началом движения убедитесь, что ремень безопасности находится в правильном положении и регулятор высоты зафиксирован. Неправильно расположенные или ненадежно зафиксированные ремни безопасности могут снизить эффективность ремней безопасности в случае аварии.

Отстегивание ремня безопасности



1. Удерживайте ремень безопасности рядом с замком, чтобы предотвратить слишком быстрое вытягивание ремня безопасности.
2. Нажмите красную кнопку на замке, извлеките скобу – ремень безопасности автоматически наматывается на вытягивающую катушку.

Предупреждение

- Когда ремень безопасности не используется, он должен быть полностью втянут и не должен провисать.

Пользование ремнями безопасности беременными женщинами



Беременные женщины, будучи водителем или пассажирами, должны пользоваться ремнями безопасности. Плечевая лента ремня должна проходить посередине груди. Поясная лента должна располагаться как можно ниже на бедрах и ни в коем случае не на животе.

Напоминание о не застегнутых ремнях безопасности

В начале движения автомобиля, если водитель и/или пассажир(-ы) не пристегнуты ремнями безопасности, загорается соответствующий индикатор на комбинации приборов.  При этом подается звуковое

предупреждение до момента, когда ремень(-ни) безопасности не будет(-ут) застегнут(-ы). После этого подача светового и звукового предупреждений одновременно прекращается.

Предупреждение

- Если ремень безопасности не застегнут и не подаются световые и звуковые предупреждения, обратитесь в авторизованный сервисный центр VOYAH.
- Категорически запрещается использовать заменители скоб ремней безопасности для установки в замки ремней безопасности, чтобы не подавались предупреждения о не застегнутых ремнях безопасности.

Преднатяжители ремней безопасности с ограничителем натяжения



Ремни безопасности сидений переднего и второго рядов оснащены преднатяжителями с ограничителями натяжения, что позволяет значительно улучшить защиту водителя и пассажиров при фронтальном, боковом или попутном столкновении. В зависимости от силы столкновения после срабатывания преднатяжителя ремень безопасности практически мгновенно натягивается, а ограничитель натяжения ослабляет давление ремня безопасности на грудную клетку, благодаря чему повышается эффективность защиты человека от травм.

Проверка и техническое обслуживание ремней безопасности

Перед каждым использованием ремня безопасности убедитесь, что следующие три функции ремня безопасности работают нормально. Если есть какие-либо отклонения, свяжитесь с авторизованным сервисным центром VOYAH.

1. Застегните ремень безопасности и потяните ремень за скобу – она должна быть надежно зафиксирована в замке.

2. Проверьте, плавно ли вытягивается и наматывается на втягивающую катушку ремня безопасности. Проверьте, не изношены ли ленты ремня.
3. Вытяните ремень безопасности наполовину, возьмитесь за скобу и быстро потяните его вперед – ремень должен автоматически фиксироваться.

Предупреждение

- До и после использования ремня безопасности убедитесь, что ремень безопасности не перекручен.
- Ремень безопасности должен содержаться в чистоте. Замок не должен быть заблокирован инородными материалами. В противном случае скоба ремня безопасности не будет надежно фиксироваться в замке.
- Перед использованием внимательно проверьте, не повреждены ли или не состарились ли ленты ремня безопасности и элементы крепления ремня. Если есть какие-либо повреждения, дальнейшее использование ремня безопасности запрещено. Свяжитесь с авторизованным сервисным центром VOYAH.
- Категорически запрещается модифицировать ремни безопасности без разрешения, чтобы не нарушалась нормальная работа ремня безопасности или не повредить ремень безопасности.
- Очищайте ремни безопасности только теплым мыльным раствором небольшой концентрации и не используйте для очистки ремней безопасности растворители. Не отбеливайте и не красьте ремни безопасности. В этом случае прочность лент ремня безопасности может быть серьезно снижена. После очистки ремень безопасности следует насухо протереть и высушить в тени. Не допускайте втягивания ремня безопасности натяжителем до тех пор, пока он полностью не высохнет.

Подушки безопасности

Для достижения максимальной эффективности защиты водителя и пассажиров при столкновении подушки безопасности, относящиеся к вспомогательной удерживающей системе, должны использоваться совместно с ремнями безопасности. При столкновении автомобиля подушки безопасности могут полностью защитить пассажиров, находящихся в автомобиле. Чтобы максимально снизить риск получения травм в случае столкновения, водитель и пассажиры должны занимать

правильное положение на сиденьях и всегда правильно пристегиваться ремнями безопасности.

На рисунке (см. ниже) показаны места расположения подушек безопасности, которые в зависимости от типа подушки безопасности и места ее установки можно разделить на следующие типы.

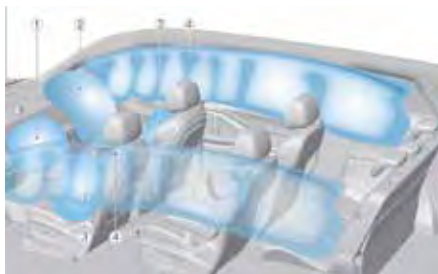

Фронтальная подушка безопасности водителя (расположена под декоративной крышкой рулевого колеса)

① Фронтальная подушка безопасности переднего пассажира (находится под крышкой с правой стороны приборной панели)

② Боковые подушки безопасности передних сидений (установлены в боковых наружных частях спинок передних сидений)

③ Боковые шторки безопасности (расположены над дверями с обеих сторон под обивкой потолка от передней до задней стойки)

Автомобиль оснащен датчиками столкновения. Когда эти датчики распознают фронтальное или боковое столкновение, удовлетворяющее срабатыванию системы подушек безопасности, активируются соответствующие подушки безопасности.

В зависимости от типа и угла столкновения, а также типа препятствия, система подушек безопасности активирует соответствующую(-ие) подушку(-и) безопасности. В результате срабатывает пиропатрон, и газогенератор, находящийся внутри подушки безопасности, генерирует определенное количество газа, давление которого приводит к отделению крышки подушки безопасности. Газ заполняет весь объем подушки безопасности, образуя опору для поддержки пассажиров, благодаря чему снижается тяжесть травм или предотвращается смерть.

Рекомендация

- Срабатывание подушки безопасности сопровождается выходом безвредного газа и шумом.

Контрольная лампа неисправности подушек безопасности

После включения зажигания / электропитания автомобиля загорается контрольная лампа подушек безопасности,  которая гаснет после того, как успешно завершается самопроверка системы. Если возникают описанные ниже ситуации, значит в системе возникла неисправность. Обратитесь в авторизованный сервисный центр VOYAH.

- После включения зажигания / электропитания во время самопроверки не загорается контрольная лампа системы подушек безопасности.
- После завершения самопроверки контрольная лампа не гаснет.
- Контрольная лампа загорается или мигает во время движения автомобиля.

Предупреждение

- Не размещайте какие-либо украшения на приборной панели — эти предметы могут травмировать пассажиров автомобиля при срабатывании подушки безопасности.
- Не устанавливайте детское кресло и не перевозите ребенка на переднем сиденье при включенной подушке безопасности. Невыполнение этого требования может привести к травме или смерти в случае срабатывания подушки безопасности.
- Рядом с фронтальными и боковыми подушками безопасности водителя переднего пассажира, в зоне потолка над дверьми не должны размещаться никакие предметы. Эти предметы могут нанести серьезные травмы в случае столкновения автомобиля, в результате которого сработают подушки безопасности.
- Не модифицируйте рулевое колесо, сиденья или их компоненты. Не пытайтесь ремонтировать, регулировать или модифицировать подушки безопасности.
- Не накрывайте подушки безопасности чехлами или другими предметами. В этом случае подушки безопасности могут не обеспечить надлежащую защиту в случае столкновения.

Предупреждение

- Независимо от того, оборудовано ли сиденье подушками безопасности или нет, водитель и все пассажиры, находящиеся в автомобиле, должны всегда пристегиваться ремнями безопасности, чтобы снизить риск получения травм или смерти в результате столкновения автомобиля.
- После срабатывания подушки безопасности оболочка подушки безопасности становится горячей. Во избежание ожогов не прикасайтесь к ней.
- Подушка безопасности может использоваться однократно. После срабатывания подушки безопасности, если произойдет еще одно столкновение, она не сможет обеспечить защиту. Обратитесь в авторизованный сервисный центр VOYAH для замены.
- Регулярно предоставляйте автомобиль в авторизованный сервисный центр VOYAH для проверки состояния подушек безопасности и своевременной замены подушек, если это необходимо.

Условия, при которых подушки безопасности могут не сработать

Фронтальное столкновение с бетонным столбом, деревом или другим узким предметом.



Столкновение с задней частью большого грузовика с частичным заездом под него.



Системы безопасности

Удар в автомобиль сзади при наезде другого автомобиля.



Кософронтальное столкновение со стеной или автомобилем.



При опрокидывании автомобиля



Условия, при которых подушки безопасности могут неожиданно сработать

При пересечении глубокой выемки, при котором передняя часть автомобиля ударяется о землю



При наезде на бордюр, ограничитель и т. д.



При движении на спуске, если передняя часть автомобиля ударяется о землю



Безопасная перевозка детей в автомобиле

Инструкции по перевозке детей

В целях обеспечения безопасности детей, находящихся в автомобиле, дети должны находиться под присмотром взрослых во время всей поездки. Используйте подходящее детское кресло в соответствии с размером и массой тела ребенка.

Предупреждение

- Не оставляйте детей одних в автомобиле.
- Не позволяйте детям сидеть на переднем сиденье. В противном случае ребенок получит серьезные травмы при срабатывании подушки безопасности.
- Дети массой до 13 кг должны перевозиться в детском кресле на задних сиденьях, причем детское кресло должно устанавливаться против хода движения.
- Во время движения автомобиля держите ребенка в правильном положении и не позволяйте ему вставать или становиться на колени на сиденье.
- Когда дети перевозятся на заднем сиденье, следует использовать функции блокировки стеклоподъемников и замков задних дверей от детей.
- Во время движения не позволяйте детям высовывать из окон руки, голову и т. п.



На правом солнцезащитном козырьке есть предупреждающая наклейка, напоминающая водителю и переднему пассажиру об опасности срабатывания фронтальной подушки безопасности. Обязательно прочтите эти инструкции и следуйте им.

Предупреждение

- Даже если ребенок находится в детском кресле, не позволяйте ему прислонять голову или какую-либо часть тела к области срабатывания боковой подушки безопасности переднего сиденья или боковой шторки безопасности. В противном случае срабатывание подушки безопасности может привести к очень серьезным опасностям, чреватыми серьезными травмами или даже смертью ребенка.
- Не позволяйте детям открывать окна, люк в крыше и т. д., чтобы не возникло защемление частей тела ребенка.

Детское кресло

Детские кресла подразделяются следующие группы.

- Группа 0 / 0+: подходит для младенцев массой менее 13 кг.



- Группа I: подходит для детей массой от 9 до 18 кг.



Системы безопасности

- Группа II: подходит для детей массой от 15 до 25 кг.

- Группа III: подходит для детей массой от 22 до 36 кг.



Информация о детских креслах

Информация о пригодности детских кресел безопасности для установки на различные сиденья автомобиля

Группа массы	Положение сидений			
	Сиденье переднего пассажира	Сиденья второго ряда	Сиденья третьего ряда	
			Наружное сиденье	Среднее сиденье
Группа 0: <10 кг	X	U	U	X
Группа 0+: 13 кг	X	U	U	X
Группа I: от 9 до 18 кг	X	U	U	X
Группа II: 15–25 кг	X	U	U	X
Группа III: 22–36 кг	X	U	U	X

Значение букв в приведенной выше таблице:

U – место, предназначенное для детских кресел универсальной группы для данной группы массы. X – место не подходит для установки и использования детских кресел данной группы массы.

Информация о пригодности детских кресел с креплениями ISOFIX для различных сидений автомобиля

Группа массы	Группа роста	Фиксированный модуль	Положение сидений			
			Сиденье переднего пассажира	Сиденья второго ряда	Сиденья третьего ряда	
					Наружное сиденье	Среднее сиденье
Переносная люлька	F	ISO / L1	X	X	X	X
	G	ISO / L2	X	X	X	X
Группа 0: <10 кг	E	ISO / R1	X	IL	X	X
	E	ISO / R1	X	IL	X	X
Группа 0+: 13 кг	D	ISO / R2	X	IL	X	X
	C	ISO / R3	X	IL	X	X
	D	ISO / R2	X	IL	X	X
Группа I: от 9 до 18 кг	C	ISO / R3	X	IL	X	X
	B	ISO / F2	X	IUF	X	X
	B1	ISO / F2X	X	IUF	X	X
	A	ISO / F3	X	IUF	X	X

Значение букв в приведенной выше таблице:

IUF – универсальные детские кресла с креплениями ISOFIX с установкой по ходу движения для данной группы массы. IL – детские кресла с креплениями ISOFIX специальной категории (например, категория специальных автомобилей, категория с ограниченным доступом или полууниверсальная категория).

X – место не подходит для установки детского кресла этой группы массы.

Предупреждение

- Всегда сверяйте размерную группу с инструкциями производителя, упаковкой и маркировкой детского кресла. Инструкции по правильной установке можно найти в руководстве по эксплуатации детского кресла.

Рекомендуемые детские удерживающие устройства

Если детское кресло установлено на втором ряду сидений, сиденья второго ряда необходимо переместить в среднее положение по горизонтали. Если детское кресло установлено на третьем ряду сидений, сиденья второго ряда необходимо переместить в среднее положение по горизонтали.

Для детей групп 0+ и I: рекомендуются следующие модели детских кресел

Размер	D, C
Бренд	Goodbaby
Модель	CONVY - FIX
Рекомендуемый возраст	0–3 года
Рекомендуемый способ крепления	Крепления ISOFIX+ обращены вперед; этапы установки и меры предосторожности см. в руководстве по эксплуатации

Для детей групп II и III: рекомендуются следующие модели детских кресел

Бренд	BRITAX
Модель	KIDFIX2 S / Caddy Night S
Рекомендуемый возраст	4–12 лет
Рекомендуемый способ крепления	С помощью трехточечного ремня безопасности и спинки сиденья; этапы установки и меры предосторожности см. в руководстве по эксплуатации.

Описание системы крепления ISOFIX



Сиденья второго ряда оснащены креплениями ISOFIX, которые можно использовать для крепления детских кресел. Система состоит из нижних точек (1) (скобы) и верхней точки (2) (крепление страховочного ремня). Нижние точки крепления (1) расположены в зазоре между спинкой и подушкой сиденья и предназначены для установки детского кресла с креплением ISOFIX. Верхнее крепление (2) расположено на тыльной части спинки сиденья. В соответствии с типом детского кресла и инструкциями по установке детского кресла можно выбрать верхнюю точку крепления ремня (2), нижние точки крепления (1) или трехточечный ремень безопасности для совместного использования.

Предупреждение

- Не прикрепляйте к скобам ремни, твердые и острые предметы или что либо кроме детского кресла, поскольку это может поставить под угрозу жизнь ребенка в случае аварии.
- Не перекручивайте ремень безопасности — это снижает эффективность защиты.

Безопасность

Регистратор данных*

Автомобиль оснащен системой регистрации данных о событиях (EDR). В зависимости от типа и серьезности столкновения система EDR может записывать такую информацию, как идентификационный номер транспортного средства, положение педали тормоза / педали акселератора, скорость движения, продольное ускорение и состояние ремней безопасности во время столкновения и др. в целях восстановления хода события, анализа состояния и т. д. Мы не раскрываем данные третьим лицам, за исключением следующих случаев.

- Полиции, судам или государственным органам: по официальному запросу.
- Компании VOYAH для технической диагностики, исследований и разработок автомобилей; такие записи и не содержат данных о владельце или идентификационную информацию.

Для считывания данных регистратора, данных о событиях требуется специальное оборудование. Если вы хотите считать данные регистратора событий или получить дополнительную информацию, обратитесь в авторизованный сервисный центр VOYAH.

Рекомендация

- В некоторых случаях (например, при нормальном движении автомобиля) регистратор данных соответствующую информацию не записывает.

Телематическая система

Электронный модуль, установленный на автомобиле, отвечает за мониторинг и запись информации (скорость движения, давление воздуха в шинах, коды неисправностей и т. д.), относящейся к различным системам автомобиля. Компания VOYAH собирает вышеупомянутую информацию через удаленную систему и использует ее для удаленного информационного обслуживания автомобиля, удаленного обнаружения неисправностей, обновления и обслуживания ПО различных систем и других законных целей. Мы не раскрываем данные третьим лицам, за исключением следующих случаев.

- Полиции, судам или государственным органам: по официальному запросу.
- Компании VOYAH для технической диагностики, исследований и разработок автомобилей; такие записи и не содержат данных о владельце или идентификационную информацию.
- Дочерним компаниям VOYAH (включая ее правопреемников).
- Раскрытие информации о поставщике информационной системы и управления данными VOYAH.

Тестирование автомобиля

Чтобы обеспечить качество автомобилей VOYAH DREAM, перед тем как автомобиль покидает завод, техник по контролю качества проводит всестороннее испытание автомобиля на заводском полигоне. В результате на одометре вашего автомобиля появляется несколько километров.

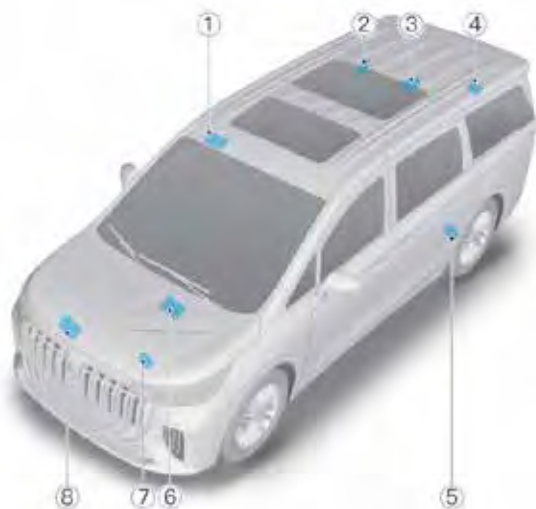

① Наклейка с предупреждениями о безопасности детей / подушках безопасности

Расположен на солнцезащитном козырьке пассажира

③ Наклейка с предупреждениями об аккумуляторной батарее

На корпусе аккумуляторной батареи

⑤ Наклейка с предупреждением об аккумуляторной батарее

Расположена за высоковольтной аккумуляторной батареей

⑦ Наклейка с предупреждением о высокой температуре охлаждающей жидкости

На расширительном бачке

② Наклейка с предупреждением о высоком напряжении на лючке зарядного разъема.

Находится на лючке зарядного разъема

④ Наклейка с предупреждением о высоком напряжении на бортовом зарядном устройстве

Находится на зарядном устройстве под напольным покрытием багажного отделения

⑥ Табличка с предупреждением о высоком давлении

Расположена в передней части салона

⑧ Наклейка с предупреждением о вентиляторе системы охлаждения

Расположена на рамке радиатора

i **Рекомендация**

- Если есть какое-либо несоответствие в расположении или количестве, указанном на наклейке, ориентируйтесь по конкретному автомобилю.
- Если наклейка отклеивается или содержание на ней трудно прочитать, обратитесь в авторизованный сервисный центр VOYAH.

⚠ **Предупреждение**

- Информация на наклейках связана с безопасностью при обслуживании и использовании автомобиля, поэтому требования, изложенные на наклейках, необходимо неукоснительно соблюдать.

Зарядка высоковольтной аккумуляторной батареи

Меры предосторожности

Обязательно соблюдайте следующие правила, чтобы избежать поражения электрическим током или серьезной травмы.

- Категорически запрещается заряжать аккумуляторную батарею, когда автомобиль находится вблизи горючих газов, жидкостей или источников огня.
- Категорически запрещается приближаться к зарядному оборудованию или управлять им несовершеннолетним.
- Категорически запрещается ремонтировать зарядное оборудование в частном порядке, когда зарядное оборудование выходит из строя. В противном случае это может привести к повреждению автомобиля или зарядного оборудования, или даже поставить под угрозу личную безопасность.
- Категорически запрещается заряжать высоковольтную аккумуляторную батарею одновременно переменным и постоянным током — это приведет к повреждению автомобиля.
- Избегайте зарядки на открытом воздухе под дождем или в снегопад, поскольку это может привести к повреждению автомобиля или зарядного оборудования.
- При зарядке на открытом воздухе после дождя / снега убедитесь, что зарядный разъем чистый и сухой. В противном случае это может привести к повреждению автомобиля или зарядного оборудования.
- При зарядке аккумуляторной батареи постоянным током пользователи с кардиостимуляторами должны держаться подальше от автомобиля, чтобы не подвергать себя опасности.
- Перед началом зарядки проверьте, в хорошем ли состоянии находятся зарядный разъем и кабель. Если обнаружены какие-либо отклонения (следы влаги, ржавчины, повреждения или инородных материалы на контактах), не выполняйте зарядку — в противном случае зарядное оборудование или автомобиль могут быть повреждены и создать серьезную угрозу личной безопасности.
- Если во время зарядки вы почувствуете специфический запах или увидите дым, немедленно прекратите зарядку и обратитесь в авторизованный сервисный центр VOYAH.
- После зарядки не отсоединяйте кабель зарядного устройства мокрыми руками — это может привести к поражению электрическим током и травмам.
- Если зарядка осуществляется в условиях высокой или низкой температуры, время зарядки может увеличиться.

Зарядное оборудование

Портативное зарядное устройство

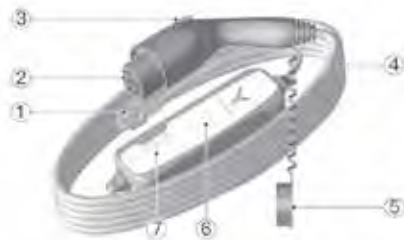

- ① Вилка зарядного кабеля
- ② Разъем для подсоединения зарядного кабеля к автомобилю
- ③ Кнопка разблокировки
- ④ Зарядный кабель
- ⑤ Защитная крышка
- ⑥ Адаптер зарядного устройства
- ⑦ Индикатор зарядного устройства

i Рекомендация

- Если есть какое-либо несоответствие в расположении или количестве, указанном на наклейке, ориентируйтесь по конкретному автомобилю.
- Если наклейка отклеивается или содержание на ней трудно прочитать, обратитесь в авторизованный сервисный центр VOYAH.

Зарядка высоковольтной аккумуляторной батареи

Световой индикатор зарядного кабеля

Текущая информация о зарядке аккумуляторной батареи отображается с помощью световых индикаторов следующим образом.

Идет зарядка	Красный	Зеленый	Желтый
Начальное состояние	Мигает однократно	Мигает однократно	Мигает однократно
Ожидание зарядки	Горит	Не горит	Не горит
Нормальный режим зарядки	Горит	Мигает	Не горит
Зарядка завершена	Горит	Горит	Не горит

Обнаружена неисправность	Красный	Зеленый	Желтый
Короткое замыкание на «массу»	Мигает	/	Мигает
Повышенное / пониженное напряжение	Мигает	Не горит	Горит
Защита от перегрева	Горит	Не горит	Мигает
Ошибка утечки	Горит	Горит	Мигает
Ошибка перегрузки по току	Горит	Горит	Горит

Предупреждение

- Не заряжайте аккумуляторную батарею в условиях высокой температуры (более 50 °С).
- Во избежание поражения электрическим током или возгорания строго запрещается разбирать, модифицировать или ремонтировать пистолет портативного зарядного устройства.
- Используйте только специальные розетки (устройства защиты от утечек тока, воздушные выключатели, заземление и т. д.) для зарядки и избегайте использования общих линий с другими бытовыми приборами.
- Если зарядный кабель портативного зарядного устройства неисправен, обратитесь в авторизованный сервисный центр VOYAH.

Зарядка высоковольтной аккумуляторной батареи

Основные параметры пистолета переносного зарядного устройства

- Номинальное входное напряжение: Переменный ток 220 В ($\pm 10\%$), 50 Гц, однофазная трехпроводная электрическая сеть.
- Номинальный ток: 8 А.

Ниша с зарядными разъемами

Ниша с зарядными разъемами для электромобилей



- ① Индикатор зарядного разъема
 - ② Разъем для медленной зарядки переменным током
 - ③ Разъем для быстрой зарядки постоянным током
- Ниша с зарядным разъемом для автомобилей с гибридным приводом



- ① Индикатор зарядного разъема
- ① Разъем для медленной зарядки переменным током



Предупреждение

- Категорически запрещается разбирать или модифицировать зарядный разъем.

Индикатор зарядного разъема

Световой индикатор зарядного разъема расположен над зарядным(-и) разъемом(-ами) автомобиля и используется для индикации различных состояний зарядки

Цвет	Состояние	Значение
Белый	Белый (горит)	Лючок зарядного разъема открыт / пистолет не вставлен
Желтый	Желтый (горит)	Режим ожидания назначения оплаты
Зеленый	Неяркое свечение зеленым цветом	Зарядка
Зеленый	Зеленый	Зарядка остановлена / завершена
Голубой	Неяркое свечение голубым цветом	Разрядка
Красный	Красный (горит)	Ошибка зарядки / разрядки

Инструкции по зарядке

Когда индикатор на комбинации приборов указывает на то, что высоковольтная аккумуляторная батарея разряжена, ее необходимо своевременно зарядить. В противном случае это негативно повлияет на срок службы батареи и запас хода на электротяге.

Проверки перед зарядкой

- Убедитесь, что зарядный кабель не изношен и контакты зарядного штекера не имеют следов коррозии.
- Убедитесь, что зарядное устройство подключено надежно.
- Убедитесь, что зарядный разъем сухой, на нем нет следов воды или инородных материалов, а на металлических контактах нет перекосов, повреждений, следов ржавчины или коррозии. При несоблюдении вышеперечисленных условий зарядка категорически запрещается — это может привести к короткому замыканию или поражению электрическим током.

Зарядка с помощью портативного зарядного устройства

1. Откройте двери автомобиля, нажмите на заднюю часть лючка зарядного разъема и откройте лючок.
2. Снимите защитную крышку зарядного разъема переменного тока.



3. Вставьте вилку кабеля портативного зарядного устройства в бытовую розетку.
4. Снимите защитную крышку к пистолету портативного зарядного устройства и вставьте пистолет в зарядный разъем до «щелчка», свидетельствующего о надежном подключении кабеля.



5. Загорается световой индикатор зарядки на комбинации приборов, и отображается состояние зарядки. Одновременно с этим загораются индикаторы зарядного разъема и пистолета портативного зарядного устройства.
6. После завершения зарядки откройте двери автомобиля, нажмите кнопку разблокировки пистолета портативного зарядного устройства и отсоедините пистолет.
7. Установите защитную крышку на зарядный разъем переменного тока, затем закройте лючок.
8. Отсоедините вилку портативного зарядного устройства от бытовой электрической сети и уложите кабель для транспортировки.

Рекомендация

- Когда автомобиль заперт, пистолет портативного зарядного устройства автоматически блокируется, чтобы предотвратить неправомерные действия третьих лиц.
- При зарядке с помощью портативного зарядного устройства, чтобы обеспечить достаточную мощность зарядки, старайтесь не использовать электрооборудование автомобиля (климатическая система, аудиосистема и т. п.)

Примечание

- Не вытягивайте с силой кабель портативного зарядного устройства, когда он заблокирован. В противном случае может быть поврежден зарядный разъем.

Специальная зарядная стойка для зарядки от сети переменного тока

Автомобиль оснащен специальной стойкой для зарядки переменным током, обеспечивающей безопасное и надежное питание от сети переменного тока. Световой индикатор зарядного устройства расположен на панели (как показано стрелкой на рисунке [см. ниже]). Способ зарядки



1. Проверьте состояние индикатора зарядного устройства. Он всегда находится в режиме ожидания и светится синим цветом.
2. Откройте двери автомобиля, нажмите на заднюю часть лючка зарядного разъема и откройте лючок. Снимите защитную крышку.

Зарядка высоковольтной аккумуляторной батареи

3. Подсоедините пистолет, поставляемый с зарядным устройством, к разъему автомобиля для зарядки переменным током.



4. Подождя несколько секунд, убедитесь, что индикатор зарядки на комбинации приборов светится и отображает состояние зарядки. Индикатор зарядного разъема мигает зеленым цветом, индикатор зарядного устройства мигает зеленым цветом. Это свидетельствует об идущем процессе зарядки.

Состояние индикатора зарядного устройства	Цвет
Режим ожидания	Голубой (горит)
Зарядка завершена	Зеленый (горит)
Зарядка	Мигает зеленым цветом
Ожидание зарядки	Желтый (горит)
Неисправность	Красный (горит)

5. Если вы хотите прекратить зарядку, сначала откройте двери, затем нажмите кнопку разблокировки пистолета зарядного устройства (как показано стрелкой на рисунке), отсоедините пистолет и верните его в соответствующее положение на зарядную стойку.



6. Установите защитную крышку на зарядный разъем переменного тока, затем закройте лючок.

Зарядка постоянным током

Способ зарядки

1. Откройте двери автомобиля, нажмите на заднюю часть лючка зарядного разъема и откройте лючок. Снимите защитную крышку.



2. Подсоедините пистолет, поставляемый с зарядным устройством, к разъему автомобиля для зарядки постоянным током.



3. Запустите процесс зарядки в соответствии с сообщениями, выводимыми на дисплей зарядного устройства.

4. После завершения зарядки завершите процесс зарядки в соответствии с сообщениями, выводимыми на дисплей зарядного устройства.

5. Отсоедините пистолет зарядного кабеля и поместите его на стойку зарядного устройства.

6. Установите защитную крышку на зарядный разъем постоянного тока, затем закройте лючок.

i Рекомендация

- Не тяните за зарядный кабель при подключении или отключении, чтобы не повредить зарядное оборудование.
- Зарядку высоковольтной аккумуляторной батареи можно осуществлять только тогда, автомобиль неподвижен. Зарядка не допускается, когда автомобиль находится в движении (включена передача R или D) и когда выполняется обновление программного обеспечения.
- Во время зарядки процесс зарядки отображается на комбинации приборов с указанием расчетного времени, оставшегося до полной зарядки.
- Когда аккумуляторная батарея полностью заряжена, система зарядки автоматически прекращает зарядку.
- Процесс зарядки автоматически возобновляется после кратковременного отключения электрической сети.

⚠ Примечание

- Избегайте частого использования быстрой зарядки постоянным током. Частая быстрая зарядка постоянным током негативно влияет на срок службы высоковольтной аккумуляторной батареи.
- После отключения зарядного кабеля и завершения зарядки убедитесь, что защитная крышка зарядного разъема и лючок закрыты.
- Чтобы продлить срок службы высоковольтной аккумуляторной батареи, рекомендуется использовать портативное зарядное устройство и сеть переменного тока для зарядки автомобиля через каждые 3 месяца во время длительной стоянки автомобиля.

⚠ Предупреждение

- Во время зарядки не прикасайтесь к зарядному устройству. В противном случае возможно поражение электрическим током.
- Строго следуйте инструкциям по эксплуатации зарядного устройства.

Аварийная разблокировка пистолета зарядного устройства переменного тока

После завершения зарядки переменным током, если пистолет зарядного кабеля не удастся отсоединить при нажатии кнопки разблокировки пистолета, откройте крышку доступа к аккумуляторной батарее, расположенную с правой стороны багажного отделения, потяните петлю устройства аварийной разблокировки пистолета (как показано на рисунке [см. ниже]), а затем нажмите кнопку разблокировки пистолета, чтобы отсоединить его.



Аккумуляторная батарея

Установка времени начала зарядки

Можно установить запланированное время начала зарядки аккумуляторной батареи автомобиля на центральном дисплее управления.

Установка времени начала зарядки на центральном дисплее управления

На центральном дисплее управления в меню «Зарядка / разрядка» можно установить запланированное время начала зарядки следующим образом.

- Включите или выключите опцию запланированного начала зарядки.
- Время начала / время окончания.
- Режим повтора зарядки по расписанию.

i Рекомендация

- Эта функция позволяет установить количество часов от начала зарядки в текущий день до начала зарядки на следующий день.
- Перед началом запланированной зарядки убедитесь, что автомобиль заперт и зарядный кабель правильно подключен к зарядному разъему автомобиля.

Автомобиль имеет функцию разрядки переменным током, позволяющую с помощью разрядного пистолета отдавать энергию высоковольтной аккумуляторной батареи (220 В переменного тока) для питания внешних потребителей.

Оборудование для питания внешних потребителей

Разрядный пистолет

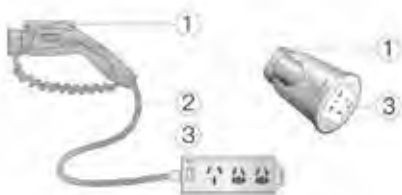

- 1 Разрядный пистолет
- 2 Кабель разрядного пистолета
- 3 Розетка для питания внешних потребителей

i Рекомендация

• Данный автомобиль не оборудован пистолетом для питания внешних потребителей. При необходимости его можно приобрести в авторизованном сервисном центре VOYAH.

Указания по использованию высоковольтной аккумуляторной батареи в качестве источника питания внешних потребителей

Проверки перед началом разрядки

- Убедитесь, что разрядный пистолет не поврежден, соединительный кабель не изношен и штекер кабеля не имеет следов коррозии.
- Убедитесь, что зарядный разъем сухой, на нем нет следов воды или инородных материалов, а на металлических контактах нет перекосов, следов ржавчины или коррозии.

Начало питания внешних потребителей

1. Автомобиль неподвижен, питание включено.
2. Откройте лючок зарядного разъема и снимите защитную крышку.

3. Подключите пистолет (разрядный) для питания внешних потребителей к зарядному разъему переменного тока, а затем подключите внешний потребитель.

4. На центральном дисплее управления автомобиля ►► в меню «Зарядка / разрядка» можно установить уровень разряда высоковольтной аккумуляторной батареи, при котором питание внешних потребителей прекращается. Когда условия начала питания внешних потребителей выполняются, использование высоковольтной аккумуляторной батареи в качестве источника питания внешних потребителей начинается автоматически.

Прекращение разрядки

- Отсоедините разрядный пистолет от зарядного разъема переменного тока, чтобы остановить режим питания внешних потребителей.
- Когда уровень заряда высоковольтной аккумуляторной батареи становится ниже установленного уровня, при котором прекращается разряд, питание внешних потребителей (разрядка) автоматически прекращается. Когда уровень заряда высоковольтной аккумуляторной батареи гибридного автомобиля становится ниже определенного уровня, запускается двигатель внутреннего сгорания для ее подзарядки.

i Рекомендация

- Перед началом использования высоковольтной аккумуляторной батареи для питания внешних потребителей убедитесь, что электрическое оборудование автомобиля выключено.

! Предупреждение

- В режиме питания внешних потребителей категорически запрещается помещать разъем разрядного пистолета и потребителя рядом с электроприводом задней двери, передней частью автомобиля и колесами во избежание повреждения пистолета или утечки тока.
- Если во время питания внешних потребителей возникают какие-либо отклонения (специфический запах, дым и т. д.), немедленно прекратите использование этого режима. Отсоедините разрядный пистолет и обратитесь в авторизованный сервисный центр VOYAH.

Рекуперация энергии

Автомобиль имеет функцию рекуперации энергии при торможении и движении накатом. Тяговый электродвигатель переходит в режим генератора, с помощью которого происходит преобразование механической энергии при торможении / движении накатом и подзарядка высоковольтной аккумуляторной батареи. На центральном дисплее управления **»»** в меню «Режимы движения» можно выбрать один из трех уровней рекуперации энергии при движении накатом (низкий, стандартный, высокий).

Рекомендация

- Функция рекуперации энергии при торможении и движении накатом используется только во время движения автомобиля.
- Когда автомобиль движется в режиме рекуперации, скорость движения автомобиля может снижаться, что является нормальным явлением.
- С учетом фактического уровня заряда высоковольтной аккумуляторной батареи интенсивность рекуперации энергии снижается при высоком уровне заряда.



Предупреждение

- Запрещается использовать режим рекуперации энергии вместо рабочей тормозной системы для остановки автомобиля. Эта функция не позволяет остановить автомобиль полностью. Водитель всегда должен быть готов использовать педаль тормоза.

Приборы освещения

Приборы наружного освещения

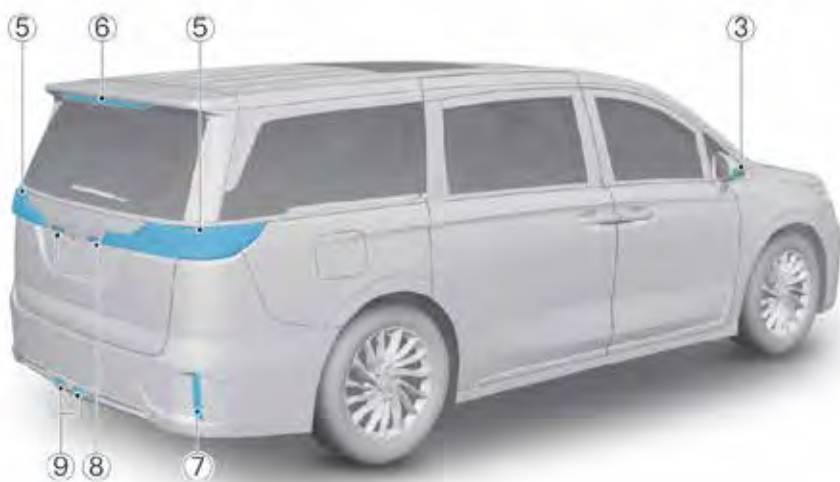

- ① Светодиодная блок-фара
- ② Передний габаритный фонарь
- ③ Боковой указатель поворота
- ④ Заполняющий свет системы ночного видения*
- ⑤ Задний комбинированный фонарь

- ⑥ Дополнительный стоп-сигнал
- ⑦ Задний светоотражатель
- ⑧ Фонарь освещения номерного знака
- ⑨ Задний противотуманный фонарь

Панель выключателей приборов освещения





- ① OFF Выключатель приборов наружного освещения
- ② AUTO Выключатель автоматического режима управления наружным освещением
- ③ HO Выключатель габаритных огней
- ④ D Выключатель ближнего света фар
- ⑤ A Выключатель заднего противотуманного фонаря

Рекомендация

- При возникновении неисправности системы освещения загорается индикатор неисправности наружного освещения на комбинации приборов.  Если выводятся световое и звуковое предупреждения, обратитесь в авторизованный сервисный центр VOYAH.

Автоматический режим управления наружным освещением

После включения зажигания / питания автоматически активируется режим AUTO панели выключателей наружного освещения, при котором используется автоматический режим управления наружным освещением.

Когда света снаружи автомобиля недостаточно, автоматически включаются габаритный свет и ближний свет, а также автоматически включается индикатор габаритного света в комбинации приборов или , индикатор ближнего света  фар.

Когда интенсивность наружного освещения достаточно велика, габаритные огни и ближний свет фар автоматически выключаются и гаснут соответствующие индикаторы на комбинации приборов.

Нажмите кнопку OFF, чтобы выключить наружное освещение и автоматический режим управления наружным освещением.



С помощью датчика происходит автоматическое управление наружным освещением, расположен в центре верхней части ветрового стекла. Не закрывайте эту часть какими-либо устройствами / предметами и держите ее в чистоте, чтобы не влиять на автоматический режим управления наружным освещением.

Габаритные огни

- При нажатии выключателя габаритных огней загорается габаритный свет и индикатор  на комбинации приборов.
- При нажатии выключателя OFF габаритный свет гаснет, и гаснет индикатор на комбинации приборов.

Ближний свет фар

- После включения зажигания /питания нажмите выключатель ближнего света фар. При этом одновременно включается свет фар и габаритные огни, а также соответствующий индикатор на комбинации приборов .
- При нажатии выключателя OFF ближний свет фар и габаритные огни выключаются одновременно с индикатором на комбинации приборов.

Задний противотуманный фонарь

- Когда включен ближний свет, при нажатии выключателя заднего противотуманного фонаря загорается этот фонарь и индикатор заднего противотуманного фонаря на комбинации приборов.
- При повторном нажатии этого выключателя задний противотуманный фонарь и соответствующий индикатор гаснут.

Приборы освещения

Указатели поворотов



При включенном зажигании / питании автомобиля:

- Для включения указателей левого поворота переместите рычаг переключателя приборов освещения вниз.
- Для включения указателей правого поворота переместите рычаг переключателя приборов освещения вверх.

При возврате рулевого колеса или рычага переключателя в среднее положение лампы указателей поворота гаснут. При включении указателей поворотов на комбинации приборов загорается соответствующий индикатор, и звучит зуммер.

При смене полосы движения или обгоне несильно нажмите на рычаг подрулевого переключателя отпустите его. Он автоматически возвращается в исходное положение, и при этом лампы указателя поворота на соответствующей стороне и индикатор на комбинации приборов мигают три раза.

Рекомендация

- При перегорании одной из ламп указателей поворотов частота мигания индикатора на комбинации приборов увеличивается.

Дальний свет



- После включения ближнего света фар переместите переключатель приборов освещения в сторону приборной панели. При этом включается дальний свет фар, и загорается индикатор дальнего света на комбинации  приборов.

- После включения дальнего света фар переместите рычаг переключателя на себя. При этом выключается дальний свет фар, и гаснет индикатор дальнего света на комбинации приборов.

Кратковременное включение дальнего света фар

Несколько раз потяните рычаг подрулевого переключателя приборов освещения на себя и отпустите его для сигнализации дальним светом фар.

Дневные ходовые огни

При включении зажигания / питания автомобиля в светлое время суток автоматически включаются дневные ходовые огни. Габаритные огни при этом не включаются. Когда включаются габаритные огни или выключается зажигание / электропитание, дневные ходовые огни автоматически гаснут.

Автоматическое выключение дневных ходовых огней при парковке

Эту функцию можно включить / выключить на центральном дисплее управления в меню «Приборы освещения». После включения этой функции дневные ходовые огни автоматически выключаются после остановки автомобиля на парковку.

Регулировка высоты световых лучей фар

Ручная регулировка *

Высоту световых лучей фар в автомобиле с центральным дисплеем управления  можно отрегулировать в меню «Приборы освещения» по пяти уровням: высокий (0), средний, умеренный, низкий и максимальный низкий.

Автоматическая регулировка высоты световых лучей фар*



При наличии такой системы регулировки угол наклона световых лучей фар регулируется автоматически в зависимости от загрузки автомобиля (без нагрузки, малая нагрузка, средняя нагрузка и полная нагрузка), чтобы обеспечивалась оптимальная освещенность дороги и не ослеплялись водители встречных транспортных средств.

Включая, но не ограничиваясь следующими ситуациями, высота световых лучей фар может не регулироваться автоматически в следующих случаях.

- Когда включен указатель поворота
- При прохождении крутого поворота.
- При работе очистителя ветрового стекла на максимальной скорости.
- Когда включен задний противотуманный фонарь.

Рекомендация

- Ручная и автоматическая регулировка высоты световых лучей фар используются на автомобилях с различными конфигурациями. Уточните наличие той или иной функции на конкретном автомобиле.

Предупреждение

- Автоматическая регулировка высоты световых лучей фар является функцией помощи при вождении и не может адаптироваться ко всем дорожным условиям. Пользуйтесь светом фар с учетом условий движения и обстановки на дороге.

Функция «проводить до дома»

После выключения зажигания / электропитания в темное время суток можно использовать функцию «проводить до дома». Для освещения дороги к дому автоматически включаются и через некоторое время выключаются габаритные огни и ближний свет фар.

Включение / выключение функции «проводить до дома»

Данную функцию можно включить на автомобиле с центральным дисплеем управления. ► В меню «Приборы освещения» установите длительность работы функции «проводить до дома»: 15, 30, 60 секунд.

Задний световозвращатель

Задний световозвращатель используется для отражения света фар транспортных средств, движущихся сзади, чтобы информировать участников дорожного движения о необходимости соблюдать безопасную дистанцию при движении.

Рекомендация

- Содержите задние световозвращатели в чистоте.
- Если световозвращатель поврежден, обратитесь в авторизованный сервисный центр VOYAH.

Приветствие при приближении к автомобилю

При вхождении в зону приветствия и наличии смарт-ключа загорается индикатор приветствия.

Лампы приветственного света в декоративных накладках порогов дверей



Эти лампы находятся под декоративными накладками порогов дверей, обеспечивая освещение для водителя и пассажиров при посадке и высадке.

Фонари заполняющего света системы ночного видения *

Эти фонари расположены на левой и правой сторонах переднего бампера и автоматически включаются при включении ближнего света фар, чтобы обеспечить дополнительное освещение для работы системы ночного видения.

Фонарь освещения заднего номерного знака

Фонарь освещения заднего номерного знака установлен рядом с камерой заднего вида для освещения номерного знака автомобиля.

Основные и дополнительные фонари стоп-сигналов

Загораются при нажатии педали тормоза.

Сигнал экстренного торможения

Когда автомобиль движется на высокой скорости, в случае экстренного торможения лампы стоп-сигнала горят в мигающем режиме. Когда скорость снижается до определенного значения, лампы стоп-сигнала горят в обычном режиме, и мигают лампы аварийной световой сигнализации, оповещая других участников дорожного движения о необходимости быть внимательными.

Включение аварийной световой сигнализации при столкновении

При столкновении автомобиля включается аварийная световая сигнализация, предупреждая других участников дорожного движения о происшествии.

Приборы освещения

Аварийная световая сигнализация



Выключатель аварийной световой сигнализации расположен в центре панели управления системы климат-контроля.

Когда возникает неисправность автомобиля или опасность, нажмите выключатель аварийной световой сигнализации. При этом одновременно мигают указатели левого и правого поворотов и индикаторы на комбинации приборов. Для выключения аварийной световой сигнализации нажмите выключатель еще раз.

В следующих ситуациях (включая, но не ограничиваясь) следует включать аварийную световую сигнализацию:

- При возникновении неисправности автомобиля.
- При приближении к автомобилям, стоящим в пробке на скоростной или городской скоростной автомагистрали.
- Когда автомобиль движется или временно остановлен в условиях плохой видимости (сильный дождь, туман и т. д.).
- В экстренном случае.
- Во время буксировки автомобиля.

Рекомендация

- При экстренном торможении автоматически начинают мигать лампы аварийной световой сигнализации.

Примечание

- В случае возникновения чрезвычайной ситуации, если не работает аварийная световая сигнализация, необходимо использовать другие средства для привлечения внимания других участников дорожного движения. Используемые средства должны соответствовать действующим правилам дорожного движения.
- После выключения зажигания / питания для предотвращения разряда аккумуляторной батареи выключите аварийную световую сигнализацию.
- При возникновении сложных ситуаций и аварий своевременно включайте аварийную световую сигнализацию и при необходимости покинуть автомобиль надевайте светоотражающие жилеты.

Приборы внутреннего освещения



- ① Передний потолочный плафон
- ② Подсветка косметического зеркала
- ③ Задний потолочный плафон
- ④ Комфортная подсветка
- ⑤ Подсветка перчаточного ящика
- ⑥ Подсветка ниши для ног

Потолочный плафон

Передний и задний потолочные плафоны имеют два уровня яркости (низкая / высокая яркость).

Передний потолочный плафон



- ① Лампа со стороны водителя
- ② Лампа со стороны пассажира
- ③ Главный выключатель потолочных плафонов

- Нажмите на лампу ①, чтобы включить лампу со стороны водителя. Коснитесь еще раз, чтобы выключить ее.
- Нажмите на лампу ②, чтобы включить лампу со стороны пассажира. Коснитесь еще раз, чтобы выключить ее.
- Нажмите выключатель ③, чтобы уменьшить яркость ламп переднего и заднего потолочных плафонов. Нажмите этот выключатель еще раз, чтобы полностью выключить потолочные плафоны.

Задний потолочный плафон



- Нажмите на корпус потолочного плафона — лампа плафона горит ярко. При повторном нажатии лампа гаснет.

i Рекомендация

- Если активирована функция голосового управления, с ее помощью можно включать и выключать потолочные плафоны (кроме плафона в зоне сидений третьего ряда).
- Когда автомобиль запирается, все потолочные плафоны выключаются одновременно.

Функция управления внутренним освещением, связанная с положением дверей

Эту функцию можно включить / выключить в автомобиле с центральным дисплеем управления **»»** в меню «Приборы освещения».

- Когда двери автомобиля отпираются, передний и задний потолочный плафоны для чтения автоматически включаются и выключаются, если в течение 30 секунд не предпринимается никаких действий.
- Когда открывается любая дверь автомобиля, передние и задние потолочные плафоны светятся ярко. При закрытии всех дверей лампы плафонов начинают светиться с меньшей интенсивностью и гаснут автоматически через 30 секунд. Если в течение 5 минут после открывания любой двери она не закрывается, лампы потолочных плафонов автоматически гаснут.

Плафон освещения багажного отделения



- При открывании двери багажного отделения с электроприводом плафон освещения багажного отделения включается автоматически и при закрытии этой двери он автоматически выключается.

Приборы освещения

Подсветка косметического зеркала



- При откидывании солнцезащитного козырька вниз автоматически включается подсветка освещения косметического зеркала. При откидывании солнцезащитного козырька вверх подсветка гаснет.

Управление внутренними приборами освещения

С помощью центрального дисплея управления можно регулировать яркость подсветки приборов, центрального дисплея управления, дисплея переднего пассажира и подсветку выключателей. Яркость подсветки дисплея со стороны переднего пассажира можно регулировать индивидуально.

Подсветка ниш для ног



Подсветка ниш для ног под приборной панелью включается в нишах для ног водителя и переднего пассажира при посадке в автомобиль и высадке из него.

- Подсветка включается автоматически, если включены габаритные огни.
- Подсветка гаснет автоматически при выключении габаритных огней.

Подсветка перчаточного ящика



- При открывании крышки перчаточного ящика автоматически включается подсветка внутреннего пространства, которая гаснет при закрывании перчаточного ящика.

Комфортная подсветка



Комфортная подсветка позволяет создать мягкое освещение салона в темное время суток.

Включение / выключение комфортной подсветки

После включения зажигания / питания автомобиля на центральном дисплее управления ►► в меню «Приборы освещения» можно выбрать пункты «Включить» / «Выключить» комфортную подсветку. Включать и выключать подсветку можно также с помощью голосовых команд.

Цвет комфортной подсветки

Обычный режим: можно выбрать один из 64 оттенков комфортной подсветки. Можно выбрать варианты подсветки центрального дисплея управления с помощью голосового помощника.

Если функция комфортной подсветки «привязана» к режиму движения, то в каждом режиме движения используется соответствующая цветовая тема комфортной подсветки.

Музыкальный ритм: после активации функции музыкального ритма можно выбрать один из трех вариантов оттенков цвета: холодный, средний и теплый цвет. Комфортная подсветка мигает в ритме воспроизводимой музыки в зависимости от громкости или ритма композиции.

Режимы частоты мигания комфортной подсветки можно выбрать на центральном дисплее: «выключено», «успокаивающая», «умеренная» и «большая».

Переключатель очистителей и омывателей стекол

Для управления очистителями и омывателями ветрового и заднего стекол используется комбинированный переключатель. В различных погодных условиях рациональное использование очистителей и омывателей стекол позволяет поддерживать хорошую видимость дороги и обстановки вокруг автомобиля.



- ① FRONT: Включение омывателя ветрового стекла.
- ② REAR: Включение омывателя заднего стекла.
- ③ Выключатель очистителя заднего стекла.
- ④ Поворотная рукоятка регулировки чувствительности очистителя стекла.
- ⑤ HI: режим высокой скорости.
- ⑥ LO: режим низкой скорости.
- ⑦ AUTO: автоматический режим.
- ⑧ OFF: выключение очистителя ветрового стекла.
- ⑨ MIST: однократное срабатывание стеклоочистителя.

Однократное срабатывание

При однократном перемещении рычага переключателя очистителей и омывателей стекол в положение MIST и отпускании рычага очиститель ветрового стекла срабатывает однократно.

Непрерывная работа

- Режим низкой скорости: переместите переключатель в положение LO — включается режим низкой скорости очистителя ветрового стекла.
- Режим высокой скорости: переместите переключатель в положение HI — включается режим высокой скорости очистителя ветрового стекла.

Автоматический режим работы очистителя ветрового стекла

Установите переключатель в положение AUTO для включения автоматического режима работы стеклоочистителя. В этом режиме скорость работы стеклоочистителя регулируется автоматически в соответствии с интенсивностью осадков и скоростью движения автомобиля.

Регулировка чувствительности при работе стеклоочистителя в автоматическом режиме



Когда переключатель очистителей и омывателей стекол находится в положении AUTO, поверните рукоятку влево, чтобы увеличить скорость работы очистителя ветрового стекла, или вправо, чтобы уменьшить ее.

Выключение очистителя ветрового стекла

Очиститель ветрового стекла выключается при перемещении рычага переключателя очистителей и омывателей стекол в положение OFF.

Примечание

- Если на комбинации приборов появляется сообщение «Неисправность датчика дождя, управляйте стеклоочистителем вручную», по причинам безопасности поддерживается режим работы стеклоочистителя на низкой скорости. Можно также вручную выбрать подходящую скорость работы стеклоочистителя. Если датчик работает с отклонениями, очистите верхнюю часть ветрового стекла. Если он не работает, обратитесь в авторизованный сервисный центр VOYAH.
- При мойке автомобиля выключите автоматический режим работы очистителя ветрового стекла, чтобы избежать повреждения щеток / рычагов очистителя или получения травм.
- Автоматический режим работы очистителя ветрового стекла является вспомогательной функцией. Водитель должен самостоятельно выбирать режим работы стеклоочистителя, когда это необходимо, в соответствии с погодными условиями, чтобы обеспечить безопасность движения.
- Перед включением очистителей стекол, убедитесь, что щетки не примерзли к стеклам.
- Категорически запрещается включать стеклоочистители, когда стекла сухие. Если на стекло во время дождя попадает небольшое количество капель воды, перед включением стеклоочистителя включите омыватель, чтобы не повредить ветровое стекло и щетку(-и) стеклоочистителя.

Очистители и омыватели стекол

Режим обслуживания очистителя ветрового стекла

- После включения зажигания / питания автомобиля, когда переключатель очистителя ветрового стекла находится в положении OFF на центральном дисплее управления в меню «Безопасность и обслуживание» можно включить режим обслуживания очистителя ветрового стекла.
- После завершения ремонта / обслуживания очистителя ветрового стекла в этом же меню можно выключить режим обслуживания.

Включение омывателя ветрового стекла



- Потяните рычаг переключателя очистителей и омывателей стекол на себя. При этом автоматически подается жидкость омывателя на ветровое стекло, и одновременно включается очиститель этого стекла.
- После отпускания рычага переключателя он возвращается в исходное положение. Подача жидкости омывателя на стекло прекращается, и щетки очистителя совершают три полных цикла.

Рекомендация

- Не следует слишком часто использовать омыватель ветрового стекла — это может привести к повреждению электродвигателя насоса омывателя.
- При включении омывателя ветрового стекла закрывайте панорамный люк и дверь багажного отделения с электроприводом. В противном случае жидкость омывателя может попасть в салон автомобиля.

Примечание

- Используйте жидкость омывателя стекол с учетом наружной температуры. Запрещается доливать воду для использования в сильные морозы. В противном случае могут выйти из строя компоненты омывателей стекол.
- Регулярно заменяйте щетки стеклоочистителей, чтобы обеспечить хорошую видимость через стекла. Способ замены щеток стеклоочистителей описан в разделе «Техническое обслуживание».

Очиститель заднего стекла



- Для включения очистителя заднего стекла нажмите выключатель в торцевой части подрулевого переключателя очистителей и омывателей стекол.
- При повторном нажатии этот стеклоочиститель выключается.

Омыватель заднего стекла



- Когда дверь багажного отделения с электроприводом закрыта, переместите рычаг переключателя очистителей / омывателей стекол от себя до крайнего положения — на заднее стекло подается жидкость омывателя, и одновременно срабатывает очиститель заднего стекла.
- При отпускании рычага переключателя очистителей / омывателей и перемещении в исходное положение подача жидкости омывателя на заднее стекло прекращается. Очиститель заднего стекла при этом совершает три полных рабочих цикла.

Включение очистителя заднего стекла при включении передачи заднего хода

- При работающем очистителе ветрового стекла и включении передачи заднего хода (R) автоматически включается очиститель заднего стекла.
- Он выключается при выключении передачи заднего хода.

Блок выключателей на рулевом колесе

Выключатели быстрого доступа на левой спице рулевого колеса (конфигурация А)

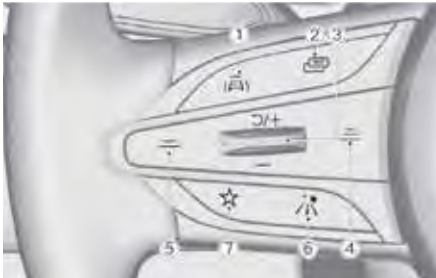

- 1 Интеллектуальная система помощи водителю (Pilot)
- 2 Переключатель меню
Нажимая этот переключатель, можно изменять отображаемую информацию на комбинации приборов (мультимедиа, навигация, маршрутный компьютер, информация о предупреждениях и т. д.).
- 3 Управление круиз-контролем
 Увеличить выбранную скорость / возобновить движение с выбранной скоростью
– Уменьшить выбранную скорость
- 4 Увеличить поддерживаемую дистанцию
- 5 Уменьшить поддерживаемую дистанцию
- 6 Выключатель системы ночного видения *
- 7 Пользовательские настройки

Этот выключатель можно использовать для управления отдельными функциями, например, для выбора источника звука.

Выключатели быстрого доступа на правой спице рулевого колеса - (конфигурация В)

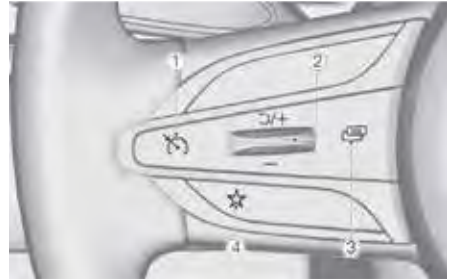

- 1 Выключатель круиз-контроля
- 2 Управление круиз-контролем
 Увеличить выбранную скорость / возобновить движение с выбранной скоростью
– Уменьшить выбранную скорость
- 3 Выключатель меню
Нажимая этот переключатель, можно изменять отображаемую информацию на комбинации приборов (мультимедиа, навигация, маршрутный компьютер, информация о предупреждениях и т. д.).
- 4 Пользовательские настройки
Этот выключатель можно использовать для управления отдельными функциями, например, для выбора источника звука.

Рулевое колесо

Клавиши быстрого доступа для аудио и видеofункций на правой спице рулевого колеса



- ① Воспроизведение / пауза
- ② Управление с помощью голосовых команд
- ③ Управление громкостью
 - △ Увеличение громкости
 - ▽ Уменьшение громкости
- ④ Переход к следующей композиции
- ⑤ Переход к предыдущей композиции
- ⑥ Принять телефонный вызов / завершить телефонный вызов
- ⑦ Управление камерой

Нажмите кнопку, чтобы сделать снимок во время движения.

Звуковой сигнал

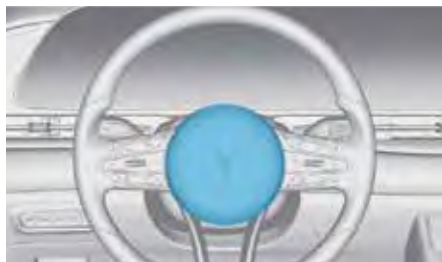

В любом месте крышки в середине рулевого колеса нажмите для включения звукового сигнала. При отпуске звуковой сигнал выключается.

Рекомендация

- Используйте звуковой сигнал только в необходимых ситуациях (например, при плохой видимости, в опасной ситуации и т. д.). При использовании звукового сигнала соблюдайте действующие правила дорожного движения.

Регулировка положения рулевого колеса

Ручьятка регулировки рулевого колеса расположена под кожухом рулевой колонки.



Способ регулировки.

1. Переместите ручку ① фиксации рулевого колеса вверх.
2. Крепко удерживая рулевое колесо обеими руками, переместите рулевое колесо в подходящее положение по вылету и наклону.
3. После завершения регулировки переместите фиксации рулевого колеса вниз.
4. Покачайте рулевое колесо вверх, вниз, вперед и назад, чтобы убедиться, что рулевое колесо надежно зафиксировано.

Предупреждение

- Во избежание несчастных случаев регулировать положение рулевого колеса во время движения автомобиля строго запрещается.
- Неправильное положение рулевого колеса или сиденья может привести к авариям. Рекомендуется, чтобы расстояние между рулевым колесом и грудью водителя составляло не менее 25 см.

Рулевое управление с электроусилителем

Рулевое управление с электроусилителем (EPS) может помочь водителю совершать маневры с помощью рулевого колеса за счет электропривода и предоставить водителю различные функции помощи в зависимости от скорости движения автомобиля / режима движения.

Контрольная лампа неисправности электроусилителя рулевого управления

управления

Если во время движения загорается контрольная лампа неисправности «EPS», указывая на неисправность рулевого управления с усилителем, водитель по-прежнему может управлять направлением движения автомобиля с помощью рулевого колеса (однако рулевое колесо поворачивается с заметно большим усилием). Немедленно остановите автомобиль в безопасном месте и обратитесь в авторизованный сервисный центр УОУАН.

Передние сиденья

Электрическая регулировка сиденья по 8 направлениям



- 1 Регулировка по горизонтали (вперед-назад)
- 2 Регулировка угла наклона подушки *
- 3 Регулировка высоты сиденья
- 4 Регулировка угла наклона спинки

Регулировка поясничной опоры сиденья по 4 направлениям*



- С помощью этого переключателя поясничную опору можно перемещать вверх-вниз, вперед-назад.

Подголовник с регулировками по 4 направлениям



- С помощью переключателя подголовника положение подголовника можно регулировать по 4 направлениям (вверх-вниз, вперед-назад).

Переключатель регулировки сиденья переднего пассажира



Переключатель регулировки сиденья переднего пассажира расположен на левой стороне спинки сиденья пассажира.

- 1 Регулировка сиденья переднего пассажира по горизонтали (вперед-назад)
- 2 Регулировка угла наклона спинки сиденья переднего пассажира

Предупреждение

- Не кладите предметы под передние сиденья.
- Водителю категорически запрещается регулировать положение сиденья во время движения.

Функции вентиляции / обогрева передних сидений

Передние сиденья этого автомобиля для повышения комфорта имеют функции обогрева и вентиляции.

На центральном дисплее управления  в меню

Положения и регулировки сидений

«Сиденья. Функции вентиляции и обогрева передних сидений» можно выключить / включить функции обогрева и вентиляции передних сидений, а также отрегулировать интенсивность обогрева и вентиляции.

Рекомендация

- Функции вентиляции и обогрева сидений невозможно использовать одновременно.
- После того как температура сиденья или салона достигнет ожидаемой температуры, рекомендуется выключить обогрев сидений, чтобы снизить потребление энергии.

Примечание

- Не используйте функцию обогрева, если сиденье влажное.
- Не используйте функцию обогрева сидений в течение длительного времени, чтобы не допустить ожогов водителя и пассажира.
- При использовании функции обогрева сиденья не кладите на него теплоизолирующие предметы.
- Не используйте жидкие средства для чистки сидений.
- Если вы обнаружите ненормальные условия, например, невозможность регулировки сиденья или локальный перегрев, немедленно выключите эту функцию и обратитесь в авторизованный сервисный центр VOYAH.

Инициализация электроприводов регулировки положения переднего сиденья

Переместите сиденье по горизонтали, высоте, углу наклона подушки сиденья и спинки до крайнего положения с помощью переключателя сиденья и удерживайте его нажатым в течение 6 секунд, чтобы завершить инициализацию привода регулировки по этому направлению.

Рекомендация

- После инициализации электроприводов регулировки положения сиденья можно активировать функцию сохранения и вызова настроек.

Сохранение и вызов настроек сиденья водителя / наружных зеркал заднего вида*

Сохранение настроек

- Установите сиденье водителя и наружные зеркала заднего вида в удобные положения.
- Сохранить настройки можно на центральном дисплее управления в меню «Сиденья. Сохранение вызова настроек». Система позволяет сохранять и вызывать до трех наборов параметров, которые можно изменять.

Рекомендация

- Если после сохранения трех наборов параметров необходимо сохранить новый набор, это можно сделать, выбрав и изменив любой из наборов параметров. Новые данные будут записаны «поверх» предыдущих.

Вызов настроек из памяти

После включения зажигания / питания на центральном дисплее управления **>>>** в меню «Сиденья. Вызов сохраненных настроек» можно вызвать необходимый набор настроек из памяти.

Сиденья второго ряда

Электрорегулировка сидений второго ряда по 8 направлениям



- ① Регулировка угла наклона подставки для ног*
- ② Регулировка угла наклона спинки
- ③ Регулировка поясничной опоры*

Ручная регулировка сидений второго ряда по горизонтали (вперед-назад)



Подняв ручку ④, можно перемещать сиденье вперед или назад. После отпущания этой ручки слегка переместите сиденье вперед и назад, чтобы убедиться, что сиденье надежно зафиксировано.

Нажмите на подлокотник ⑤, чтобы полностью опустить его, затем выберите удобное положение, перемещая подлокотник вверх (всего 8 уровней).

i Рекомендация

- При установке и регулировке подлокотника следите за тем, чтобы угол наклона спинки сиденья превышал 90°, чтобы обеспечить полную регулировку.

Подголовники сидений второго ряда с регулировкой по 4 направлениям



- С помощью переключателя на подголовнике его можно перемещать по 4 направлениям: вверх, вниз, вперед и назад.

Регулировка положения боковых частей подголовников сидений второго ряда



- Перемещайте обе боковые части подголовника внутрь или наружу, чтобы установить в удобное положение.

Переключатель функций сидений второго ряда*

Переключатель функций сидений второго ряда расположен под наружным подлокотником.



- ① Сброс настроек сиденья одним нажатием
Нажмите выключатель сброса настроек или выполните сброс с помощью кнопки на центральном дисплее управления. >> При этом сиденье занимает исходное положение.
- ② Управление функцией массажа
- Коротким нажатием можно изменять интенсивность массажа (сильный / нормальный / слабый / выключено).
- С помощью длительного нажатия можно выбрать режим массажа (волна / вращение).
- ③ Обогрев сиденья
- Короткое нажатие: включение функции обогрева.
- ④ Вентиляция сиденья
- Короткое нажатие: управление объемом подачи воздуха.

Положения и регулировки сидений

Сиденья третьего ряда

Функция складывания сидений третьего ряда



Складывание: переместите подголовник в крайнее нижнее положение, потяните за спинку, чтобы разблокировать защелку, и после того, как спинка будет свободна, ее можно откинуть вперед, чтобы получить больше места в багажном отделении.

Установка спинки на место: поднимите спинку и перемещайте ее назад до тех пор, пока не услышите щелчок фиксации спинки. Покачайте спинку сиденья вперед и назад, чтобы убедиться, что спинка сиденья надежно зафиксировалась

Рекомендация

- Не нажимайте на задний ремень безопасности при блокировке спинки заднего сиденья.

Примечание

- Уберите все предметы с сиденья, прежде чем откидывать спинку сиденья.
- Не кладите тяжелые предметы на спинку, когда она находится в сложенном положении.

Предупреждение

- Не регулируйте и не складывайте сиденья во время движения автомобиля.
- Сидеть на сложенной спинке сиденья или в багажном отделении запрещается.
- Не допускайте детей в багажное отделение.

Регулировка высоты подголовника сидений третьего ряда



Опустить: нажмите и удерживайте кнопку блокировки. Переместите подголовник в подходящее положение, нажимая на него, и отпустите кнопку блокировки. Нажмите на подголовник, чтобы убедиться, что он надежно зафиксирован.

Поднять: переместите подголовник вверх в удобное положение и нажмите на подголовник, чтобы убедиться, что он надежно зафиксирован.

Рекомендация

- Самое нижнее положение подголовника третьего ряда – не фиксируемое положение – может использоваться при отсутствии пассажира для улучшения обзорности. При наличии пассажира установите подголовник хотя бы в первое фиксированное положение.

Наружные зеркала заднего вида

Электрическая регулировка наружных зеркал



- Нажмите кнопку ① для выбора левого зеркала. С помощью передней круглой кнопки, стрелок регулировки положения зеркального элемента вперед-назад, влево-вправо отрегулируйте его положение, при котором обеспечивается наилучшая обзорность назад.
- Нажмите кнопку ② для выбора правого зеркала.

С помощью передней круглой кнопки, стрелок регулировки положения зеркального элемента вперед-назад, влево-вправо отрегулируйте его положение, при котором обеспечивается наилучшая обзорность назад.

Складывание / раскладывание наружных зеркал заднего вида с помощью электропривода



Нажмите кнопку, показанную на рисунке, чтобы разложить / сложить наружные зеркала заднего вида с электроприводом.

Предупреждение

- Категорически запрещается регулировать / складывать наружные зеркала во время движения.

Автоматическое складывание / раскладывание наружных зеркал

- Наружные зеркала заднего вида раскладываются автоматически, когда отпираются замки дверей.
- При запираии дверей наружные зеркала автоматически складываются.

Функция автоматического наклона наружных зеркал заднего вида назад при движении задним ходом*

При включении передачи заднего хода наружные зеркала заднего вида автоматически наклоняются назад, что позволяет водителю видеть бордюры, расположенные по бокам автомобиля.

Эту функцию можно включить / выключить на центральном дисплее управления. ➤ Если функция активирована, то при включении передачи заднего хода (R) наружные зеркала заднего вида автоматически отклоняются назад на определенный угол.

Автоматическая установка угла наклона наружных зеркал: включите передачу заднего хода, установите зеркальные элементы обоих наружных зеркал в положение, подходящее для движения задним ходом. Это положение сохраняется в памяти и используется в дальнейшем.

Обогрев наружных зеркал



Нажмите выключатель обогрева заднего стекла. Загорается индикатор на выключателе, и включается функция обогрева для удаления следов влаги или льда с заднего стекла и наружных зеркал заднего вида. При повторном нажатии выключателя функция выключается.

Рекомендация

- Во избежание чрезмерного энергопотребления функция обогрева наружных зеркал заднего вида автоматически выключается через 15 минут.

Зеркала заднего вида

Внутреннее зеркало заднего вида

Водитель должен наблюдать за обстановкой за автомобилем с помощью внутреннего зеркала заднего вида, что повышает безопасность движения.



В автомобиле используется внутреннее зеркало заднего вида с автоматической функцией самозатемнения. При движении в темное время суток при попадании на зеркало лучей яркого света зеркало автоматически регулирует отражающую способность, чтобы отраженный свет не ослеплял водителя.

Рекомендация

- При низкой температуре в салоне автомобиля время автоматической регулировки яркости отраженного света может занять немного больше времени.
- Когда автомобиль движется задним ходом, эта функция выключается.

Примечание

- Чтобы обеспечить нормальную работу датчика внутреннего зеркала заднего вида с функцией самозатемнения, не закрывайте датчик, положение которого указано на рисунке (см. выше).

Расположение воздушных дефлекторов

Передние воздушные дефлекторы



- ① Воздушный дефлектор обдува опускного стекла передней двери
- ② Боковой воздушный дефлектор
- ③ Воздушный дефлектор обдува неподвижного стекла передней двери
- ④ Воздушный дефлектор обдува ветрового стекла
- ⑤ Передние центральные воздушные дефлекторы
- ⑥ Воздушный дефлектор обдува ног водителя и пассажира переднего сиденья

Воздушные дефлекторы в задней части салона

- ① Воздушный дефлектор в зоне сидений второго ряда
- ② Воздушный дефлектор в зоне сидений третьего ряда



- ③ Воздушный дефлектор обдува ног пассажиров второго ряда сидений



- ④ Воздушный дефлектор обдува ног пассажиров третьего ряда сидений



Регулировка направления потоков воздуха

Передние центральные воздушные дефлекторы



Перемещая ручку вверх-вниз, влево-вправо, можно регулировать направление потока воздуха. При повороте ручки влево-вправо можно закрыть дефлектор.

Климатическая система

Воздушные дефлекторы пассажиров задних рядов сидений



Нажмите на корпус дефлектора вверх-вниз или перемещайте ручку влево-вправо, чтобы отрегулировать направление потока воздуха. Поверните ручку влево-вправо до упора, чтобы закрыть дефлектор.

Передняя часть системы климат-контроля

Экран передней части системы климат-контроля на центральном дисплее управления





Панель управления передней частью системы климат-контроля





- ① Регулировка температуры в зоне водителя
- ② Выключатель передней части системы климат-контроля
- ③ Автоматический режим передней части системы климат-контроля

- ④ Выключатель режима охлаждения воздуха
- ⑤ Обдув ветрового стекла для удаления следов запотевания / обогрева ветрового стекла
- ⑥ Обогрев заднего стекла (и наружных зеркал заднего вида)
- ⑦ Режим рециркуляции воздуха
- ⑧ Мониторинг частиц PM 2,5
- ⑨ Включение ароматизатора *
- ⑩ Настройки системы климат-контроля
- ⑪ Уменьшение подачи воздуха в передней части системы климат-контроля / выключение
- ⑫ Увеличение подачи воздуха в передней части системы климат-контроля / включение
- ⑬ Выбор направления подачи воздуха
- ⑭ Режим синхронизации температуры в зоне водителя и переднего пассажира
- ⑮ Панель управления задней частью системы климат-контроля

Регулировка температуры в передней части пассажирского салона

- Нажмите кнопки  на центральном дисплее управления или на панели управления системы климат-контроля  для выбора температуры в зоне передних сидений с шагом 0,5°C.

- При длительном нажатии кнопки  температура регулируется непрерывно.

- Перемещайте цифровую область температуры на центральном дисплее управления или нажимайте кнопку  для непрерывной регулировки температуры.

Выбранное значение температуры отображается на центральном дисплее управления. Температуру можно выбирать в пределах 16–30°C. Когда выбранная температура ниже 16 °C, отображается значок LO, когда выбранная температура выше 30°C, отображается значок HI. В автоматическом режиме в зоне температуры LO/HI климатическая система продолжает работать в режиме подачи максимального объема воздуха.

Выключатель передней части системы климат-контроля

При нажатии этой кнопки загорается индикатор кнопки. Передняя часть системы климат-контроля активируется в состоянии, в котором она была выключена в последний раз. При повторном нажатии кнопки индикатор кнопки гаснет, и передняя часть системы климат-контроля выключается.

Автоматический режим передней части системы климат-контроля AUTO

При нажатии этой кнопки загорается индикатор кнопки. Передняя часть системы климат-контроля переходит в автоматический режим. При этом устанавливаются следующие параметры в соответствии с выбранной температурой.

- Объем воздуха на выходе.
- Режим распределения потоков воздуха.
- Режим подачи наружного воздуха / рециркуляция.
- Режим кондиционера (функция охлаждения (A/C)).
- Режим высокоэффективной системы очистки воздуха.

При ручной регулировке объема подаваемого воздуха или распределения воздушных потоков индикатор кнопки гаснет, и передняя часть системы климат-контроля выходит из автоматического режима.

Кондиционирование и охлаждение воздуха A/C

При нажатии кнопки загорается индикатор кнопки, запускается компрессор кондиционера и включается функция охлаждения. При повторном нажатии кнопки индикатор кнопки гаснет, и функция охлаждения воздуха выключается.

Обдув / обогрев ветрового стекла

При нажатии кнопки загорается индикатор кнопки, и включается функция обдува / обогрева ветрового стекла для удаления следов влаги / инея. Климатическая система автоматически переходит в следующие состояния:

- Регулировка объема воздуха на выходе по 5 уровням.
- Включается функция охлаждения (A/C).
- Режим распределения воздушных потоков: обдув ветрового стекла.
- В салон подается наружный воздух.

При повторном нажатии кнопки гаснет индикатор кнопки, и выключается функция обдува / обогрева ветрового стекла. Система климат-контроля автоматически возвращается в состояние до включения этой функции.

Обогрев заднего стекла и наружных зеркал заднего вида

При нажатии этой кнопки загорается индикатор кнопки, и включается функция обогрева заднего стекла и наружных зеркал заднего вида. Функция автоматически отключается через 15 минут после активации, чтобы снизить потребление электроэнергии.

Режим подачи наружного воздуха / рециркуляции

- На экране центрального дисплея с помощью этой кнопки можно выбирать режим автоматического управления режимами подачи наружного воздуха / рециркуляции и ручной режим управления этими режимами.
- Когда выбран автоматический режим управления режимами подачи наружного воздуха / рециркуляции и качество наружного воздуха снижается, автоматически активируется режим рециркуляции воздуха. При нормальном качестве наружного воздуха всегда автоматически активируется режим наружного воздуха.

Мониторинг частиц PM 2,5

- На экране центрального дисплея управления нажмите эту кнопку, чтобы включить / выключить систему мониторинга частиц PM 2,5.
- При включении системы мониторинга частиц PM 2,5 происходит автоматическая очистка воздуха в салоне. Если при выключении системы климат-контроля обнаруживается, что концентрация частиц PM 2,5 в салоне выше 75 мкг/м³, выводится рекомендация включить кондиционер для очистки воздуха в салоне.

Ароматизация*

- На экране центрального дисплея управления нажмите эту кнопку, чтобы войти в меню настройки функции ароматизации. Подробное описание функции приведено в разделе «Ароматизация воздуха» (система освежения воздуха) *.

Настройки

- На экране дисплея центрального управления нажмите эту кнопку, чтобы войти в меню настройки системы климат-контроля.

Регулировка объема воздуха, подаваемого передней частью системы климат-контроля

Экран передней части системы климат-контроля на центральном дисплее управления

- Переместите область управления объемом подаваемого воздуха влево или вправо или коснитесь зоны, чтобы отрегулировать объем воздуха, подаваемый передней частью системы климат-контроля.

Панель управления передней частью системы климат-контроля

- Уменьшение объема подаваемого воздуха 

- Когда включена передняя часть системы климат-контроля, при нажатии этой кнопки объем подаваемого воздуха уменьшается на один уровень.
- Когда включена передняя часть системы климат-контроля, при длительном нажатии этой кнопки объем подаваемого воздуха становится равным 0. При этом система климат-контроля выключается, и гаснет индикатор на кнопке.

Увеличение объема подаваемого воздуха 

- Если передняя часть системы климат-контроля выключена, нажмите эту кнопку, чтобы включить ее.
- Когда передняя часть системы климат-контроля включена, нажмите эту кнопку — объем подаваемого воздуха увеличивается на один уровень.



Значение выбранного объема подаваемого воздуха отображается на панели управления передней частью системы климат-контроля. Всего для этой части системы климат-контроля предусмотрено 7 уровней регулировки объема подаваемого воздуха.

Направление воздушного потока

Выбрать направление воздушного потока (в сторону лица, ног, обдув / обогрев стекол) и любая комбинация этих режимов) можно на экране центрального дисплея управления, коснувшись области выбора направления воздушного потока.

Режим температуры синхронизации температуры в зонах водителя и переднего пассажира

Экран передней части системы климат-контроля на центральном дисплее управления

- Одинаковая температура для зоны водителя и переднего пассажира: нажимая кнопку , можно переключаться между одинаковым температурным режимом для водителя и переднего пассажира (выделено) и независимым двухзонным режимом (выкл.) для этих зон, при котором температуру можно регулировать независимо.
- Если при включении режима синхронизации температуры регулируется температура в зоне переднего пассажира, происходит автоматический выход из режима синхронизации.
- Управление температурой во всем салоне: с помощью кнопки  можно переключаться между режимом синхронизации температуры в салоне (вкл.) и независимым режимом управления температурой в каждой из трех зон (выкл.) Температуры в зоне задних рядов сидений связана с температурой, выбираемой водителем.
- Если в режиме синхронизации температуры в са-

лоне регулируется температура в зоне переднего пассажира или в зоне задних сидений, режим синхронизации температуры в салоне автоматически выключается.

Выключатель задней части системы

климат-контроля

При нажатии этой кнопки загорается индикатор на кнопке. Задняя часть системы климат-контроля возвращается в состояние, в котором она была выключена в последний раз. При повторном нажатии этой кнопки индикатор кнопки гаснет, и задняя часть системы климат-контроля выключается.

Задняя часть системы климат-контроля

Экран задней части системы климат-контроля центрального дисплея управления



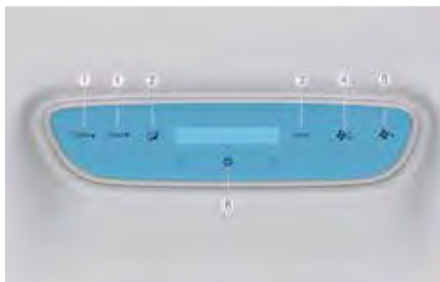

Панель управления задней частью системы климат-контроля



- ① Регулировка температуры с помощью задней части системы климат-контроля
- ② Направление воздушного потока
- ③ Автоматический режим задней части системы климат-контроля
- ④ Кнопка уменьшения объема подаваемого воздуха / выключения задней части системы климат-контроля

- ⑤ Кнопка увеличения объема подаваемого воздуха / включения задней части системы климат-контроля
- ⑥ Выключатель задней части системы климат-контроля

Регулировка температуры с помощью задней части системы климат-контроля

- Нажмите кнопку  /  на экране центрального дисплея управления или кнопку **TEMP▲** / **TEMP▼** панели управления задней частью системы климат-контроля для выбора температуры с шагом 0,5°C.
- Проведите пальцем по цифровой области температуры на экране центрального дисплея управления или нажмите и удерживайте кнопку **TEMP▲** / **TEMP▼** для непрерывного изменения температуры.

Выборанное значение температуры отображается на дисплее панели управления задней части системы климат-контроля и на экране управления задней частью системы климат-контроля на центральном дисплее управления. Диапазон выбора температуры: 16–30°C. Когда выбранная температура ниже 16°C, отображается значок LO; когда выбранная температура выше 30°C, температура отображается значок HI. В автоматическом режиме при переходе в зону температуры LO/HI система климат-контроля продолжает работать в режиме максимального объема подачи воздуха.

Направление воздушного потока

При нажатии кнопок панели управления задней части системы климат-контроля или кнопок управления воздушным потоком (в сторону лица, в сторону ног) на центральном дисплее управления можно выбрать направление или сочетание направлений воздушного потока.

Регулировка объема воздуха в задней части салона

Экран задней части системы климат-контроля центрального дисплея управления

- Переместите область управления объемом подаваемого воздуха влево или вправо или коснитесь этой зоны, чтобы отрегулировать объем воздуха, подаваемый задней частью системы климат-контроля.

Панель управления задней частью системы климат-контроля

- Уменьшение объема подаваемого воздуха 
- Когда включена задняя часть системы кли-

мат-контроля, при нажатии этой кнопки объем подаваемого воздуха уменьшается на один уровень.

- Когда включена задняя часть системы климат-контроля, при длительном нажатии этой кнопки объем подаваемого воздуха становится равным 0. При этом система климат-контроля выключается, и гаснет индикатор на кнопке.

Увеличение объема подаваемого воздуха 

- Если задняя часть системы климат-контроля выключена, нажмите эту кнопку, чтобы включить ее.
- Когда включена задняя часть системы климат-контроля, при нажатии этой кнопки объем подаваемого воздуха увеличивается на один уровень.

Значение выбранного объема подаваемого воздуха отображается на панели управления задней частью системы климат-контроля. Всего для этой части системы климат-контроля предусмотрено 7 уровней регулировки объема подаваемого воздуха.

Автоматический режим задней части системы климат-контроля AUTO

При нажатии этой кнопки загорается индикатор на кнопке, и на экране панели управления задней частью системы климат-контроля появляется надпись AUTO. Задняя часть системы климат-контроля переходит в автоматический режим, и устанавливаются следующие настройки в соответствии с выбранной температурой:

- Объем воздуха на выходе.
- Режим распределения потоков воздуха.
- Режим подачи наружного воздуха / рециркуляция.
- Режим кондиционера (функция охлаждения (A/C)).
- Режим высокоэффективной системы очистки воздуха.

При ручной регулировке объема подаваемого воздуха или выборе направления воздушного потока индикатор на кнопке гаснет, и задняя часть системы климат-контроля выходит из автоматического режима.

Выключатель задней части системы климат-контроля

При нажатии этой кнопки загорается индикатор на кнопке. Задняя часть системы климат-контроля возвращается в состояние, в котором она была выключена в последний раз. При повторном нажатии этой кнопки индикатор на кнопке гаснет, и задняя часть системы климат-контроля выключается.

Рекомендация

- Температура, отображаемая на экране центрального дисплея управления и экране панели управления задней частью системы климат-контроля, является выбираемым значением, а не измеренным значением текущей температуры в салоне автомобиля.
- В автоматическом режиме, чтобы получить идеальную температуру в салоне, температура системы климат-контроля по умолчанию составляет 22 °С, которую при необходимости можно изменить вручную.
- Нажмите и удерживайте кнопку увеличения / уменьшения объема подаваемого воздуха, чтобы непрерывно регулировать объем подаваемого воздуха.
- Когда включена функция обдува / обогрева стекла, автоматически включается режим подачи наружного воздуха.
- Летом для усиления эффекта охлаждения в автоматическом режиме используется режим рециркуляции воздуха (без подачи наружного воздуха).
- Система климат-контроля автоматически переключается на режим подачи наружного воздуха на 1 минуту через каждые 20 минут работы в режиме рециркуляции, чтобы воздух в салоне оставался свежим.
- Весной и осенью, когда влажность высокая, чтобы воздух в салоне был сухим, в автоматическом режиме работы системы климат-контроля, включается компрессор кондиционера.
- Для чисто электрических версий, когда не горит индикатор включения кондиционера воздуха, компрессор кондиционера может также осуществлять нагрев, выполняя роль теплового насоса.

Примечание

- Если ветровое стекло запотело или покрыто инеем, необходимо немедленно включить функцию обдува / обогрева ветрового стекла, чтобы обеспечить нормальную видимость.

Предупреждение

- Зимой при низкой температуре, весной и осенью при высокой влажности воздуха рекомендуется сначала выбрать режим подачи наружного воздуха. Использование режима рециркуляции быстро приводит к запотеванию стекол, что негативно влияет на обзорность.

Автоматическое управление функцией обдува / обогрева стекла

Для контроля температуры и влажности поверхности ветрового стекла используется датчик температуры / влажности, расположенный на внутренней части ветрового стекла. В режиме AUTO системы климат-контроля при запотевании ветрового стекла автоматически включается функция обдува / обогрева ветрового стекла. Она отключается, когда следов влаги на ветровом стекле не остается.

Функции вентиляции и охлаждения салона

В жаркую погоду, когда автомобиль находится без движения в течение длительного времени с закрытыми дверями и окнами, воздух в салоне может нагреться очень сильно. В этом случае можно нажать и удерживать нажатой кнопку отпирания дверей на смарт-ключе, чтобы быстро опустить боковые стекла. Одновременно с этим автоматически включается система климат-контроля (максимальный объем подаваемого воздуха, режим подачи наружного воздуха, подача воздуха в сторону лица и ног), что способствует быстрому охлаждению воздуха в салоне за счет подачи наружного воздуха.

Рекомендация

- На центральном дисплее управления в меню «Система климат-контроля» нажмите кнопку настроек системы климат-контроля, чтобы войти в меню настроек. Здесь можно включить / выключить функцию управления подачей воздуха в салон (вентиляция / охлаждение).
- Когда система климат-контроля работает более 5 минут или открывается дверь водителя, функция вентиляции и охлаждения салона автоматически отключается.

Функция интеллектуального управления объемом и температурой подаваемого воздуха для снижения усталости при вождении

Когда смарт-камера, установленная в салоне автомобиля, обнаруживает, что есть признаки усталости водителя во время движения, автоматически включается система климат-контроля, и регулируются следующие параметры: температура, объем подаваемого воздуха и направление воздушного потока. Устанавливается автоматический режим управления подачей наружного воздуха / рециркуляции, чтобы помочь водителю не заснуть.

Автоматическое уменьшение объема подаваемого воздуха при входящих звонках

Когда поступает телефонный вызов по системе Bluetooth, система климат-контроля автоматически уменьшает интенсивность подачи воздуха до уровня 3 (если она выше этого уровня), чтобы снизить уровень шума в салоне.

Ароматизация воздуха (система освежения воздуха)*

Система ароматизации воздуха забирает ароматы из контейнеров с помощью микроасоса и подает их в салон по вентиляционным каналам, очищает воздух в автомобиле, делает обстановку в автомобиле более комфортной и улучшает впечатления от вождения.

Настройки функции ароматизации

- На центральном дисплее управления в меню системы климат-контроля нажмите значок ароматизации, чтобы включить или выключить функцию ароматизации воздуха.
- После включения этой функции вы можете выбрать аромат и интенсивность ароматизации в соответствии с вашими предпочтениями, а также одновременно установить название аромата.

Замена контейнеров с ароматами

Этапы работы по замене контейнеров с ароматами системы ароматизации воздуха.

1. Поднимите резиновую прокладку вещевого отделения вспомогательной панели управления (как показано на рисунке [см. ниже]).



2. Снимите крышку ароматизатора в задней части вспомогательной панели управления (как показано на рисунке [см. ниже]) и извлеките блок контейнеров с ароматами.



3. Снимите защитную пленку с нового блока контейнеров с ароматами, вставьте новый блок, установите заглушку и резиновую прокладку вещевого отделения.

Рекомендация

- Интенсивность ароматов постепенно уменьшается. Своевременно заменяйте блок контейнеров с ароматами.

Примечание

- В процессе использования системы ароматизации, если водитель и пассажиры чувствуют дискомфорт или начало аллергических реакций, прекратите использование системы.

Система очистки воздуха с отрицательными ионами*

- На центральном дисплее управления нажмите кнопку настройки системы климат-контроля, чтобы войти в меню настроек. Включите / выключите генератор отрицательных ионов (ION) для автоматического включения системы ионизации.
- После включения системы очистки воздуха с отрицательными ионами, когда система обнаруживает ухудшение качества воздуха в салоне, она автоматически включает функцию очистки с отрицательными ионами для эффективного разложения вредных газов (формальдегид и бензол) и очистки воздуха в салоне.

Функция контроля качества воздуха в салоне

При включении автоматического режима работы системы климат-контроля качество воздуха в автомобиле контролируется в режиме реального времени. Когда автомобиль попадает в зону с сильно загрязненным воздухом, например, в пробку или туннель, автоматически включается режим рециркуляции, чтобы закрыть доступ загрязненного воздуха в салон автомобиля. Когда наружный воздух становится достаточно свежим, автоматически включается режим подачи свежего воздуха для увеличения содержания кислорода в салоне автомобиля.

Рекомендация

- Регулярно заменяйте фильтрующий элемент системы климат-контроля в соответствии с положениями «Гарантийно-сервисной книжки». Если автомобиль длительное время используется в условиях повышенной загрязненности воздуха, рекомендуется сократить периодичность замены фильтрующего элемента.
- Соответствующими функциями системы климат-контроля можно управлять с помощью центрального дисплея управления.
- Появление небольших следов воды под днищем автомобиля при включенном режиме охлаждения воздуха является нормальным явлением.
- Не загромождайте воздухозаборник системы климат-контроля в нижней части ветрового стекла, чтобы система климат-контроля могла нормально забирать воздуха и подавать его в салон.
- Система климат-контроля работает более эффективно, когда закрыты окна и люк в крыше. Однако, когда температура внутри автомобиля высока из-за палящего солнца, следует ненадолго открыть окна, чтобы горячий воздух вышел наружу, а затем использовать кондиционер для охлаждения.
- Когда система климат-контроля выключена, воздух какое-то время может выходить из воздушных дефлекторов — это нормальное явление.

Передние двери оснащены многослойными звуко-изолирующими * закаленными стеклами; задние двери оснащены атермальными тонированными стеклами, обеспечивающими комфорт и конфиденциальность.

Переключатели стеклоподъемников на двери водителя

При включенном зажигании / электропитании с помощью выключателей на двери водителя можно управлять стеклоподъемниками всех дверей



- ① Переключатель стеклоподъемника двери водителя
- ② Переключатель стеклоподъемника двери правой передней двери
- ③ Переключатель стеклоподъемника двери левой задней сдвижной двери
- ④ Переключатель стеклоподъемника правой задней сдвижной двери
- ⑤ Выключатель блокировки стеклоподъемника и замка задней сдвижной двери

- При нажатии переключателя ① стеклоподъемника на двери водителя, стекло этой двери опускается; если потянуть клавишу этого переключателя вверх, стекло поднимается. При более сильном нажатии или подъеме клавиши переключателя активируется режим автоматического опускания / подъема стекла одним нажатием. Если во время подъема / опускания стекла коснуться клавиши переключателя, стекло останавливается.

- При нажатом выключателе ⑤ на клавише выключателя загорается индикатор. Стеклоподъемники задних дверей при этом блокируются.

Рекомендация

- Чтобы узнать об использовании переключателей других стеклоподъемников, обратитесь к описанию работы переключателей стеклоподъемников на двери водителя.

Переключатель стеклоподъемника на центральном дисплее управления

В автомобиле с центральным дисплеем управления **»** в меню «Двери и окна» можно выбрать режим управления стеклоподъемниками:

- При нажатии кнопки «Полностью закрыть» окна боковых дверей полностью закрываются.
- При нажатии кнопки «Полностью открыть» окна боковых дверей полностью открываются.
- При нажатии кнопки «Вентиляция» окна боковых четырех дверей открываются примерно на 10%.

Управление стеклоподъемниками с помощью смарт-ключа



Выйдите из автомобиля и закройте все двери, нажмите и удерживайте кнопку запираения / отпираения дверей на смарт-ключе для автоматического закрывания / открывания окон боковых дверей.

Функция защиты от защемления

Стеклоподъемники боковых дверей имеют функцию защиты от защемления. При использовании функции закрывания окна одним нажатием, если обнаруживается препятствия на пути стекла (части тела человека или жесткий предмет), стекло опускается на определенное расстояние, а затем останавливается.

Рекомендация

- Если эта функция срабатывает при использовании стеклоподъемника одной из боковых дверей, это не влияет на работоспособность остальных стеклоподъемников.
- При одновременной подаче команд опускания и подъема стекла выполняется опускание стекла.
- При одновременной подаче команд в ручном и автоматическом режиме по соображениям безопасности выполняется команда, подаваемая вручную.

Люк в крыше с электроприводом / стеклянная крыша / солнцезащитные шторки с электроприводом

Предупреждение

- Во избежание случайных травм, закрывая окна, следите за тем, чтобы головы, руки и другие части тела водителя и всех пассажиров не находились в оконных проемах.
- Не проверяйте функцию защиты от защемления, выставляя в проем какую либо часть тела.
- При попадании между стеклом и рамкой двери тонких или мелких предметов функция защиты от защемления может не сработать.

Люк в крыше с электроприводом

После включения зажигания / питания с помощью переключателя люка в крыше можно открывать / закрывать люк.



①  Открывание люка

①  Закрывание люка

Переключатель	Описание функции	
	Нажатие	Короткое нажатие
	Нажмите и удерживайте переключатель, чтобы откинуть крышку люка вверх; нажмите и удерживайте еще раз, чтобы сдвинуть крышку люка назад. При этом одновременно открывается солнцезащитная шторка; отпустите переключатель во время открывания люка – крышка люка останавливается.	Коротко нажмите переключатель люка, чтобы частично откинуть крышку люка вверх; коротко нажмите еще раз, чтобы открыть люк автоматически; при этом открывается солнцезащитная шторка; при повторном коротком нажатии переключателя во время процесса открывания крышка люка останавливается.

	Нажмите и удерживайте переключатель люка, чтобы закрыть крышку; отпустите переключатель в процессе закрывания – крышка останавливается. В этом случае солнцезащитную шторку необходимо закрыть вручную.	Коротко нажмите переключатель люка, чтобы закрыть его, еще раз нажмите коротко во время процесса закрытия, крышка люка останавливается, и солнцезащитную шторку нужно закрыть вручную.
---	---	--

Рекомендация

- Непрерывная или частая работа электропривода люка может привести к срабатыванию функции защиты от перегрева электродвигателя привода. В этом случае крышка люка немедленно останавливается.

Переключатель люка в крыше на центральном дисплее управления

В автомобиле с центральным дисплеем управления  в меню «Двери и окна» установите функцию полного закрывания / открывания / вентиляции / остановки крышки люка.

Управление люком в крыше с помощью смарт-ключа

Выйдите из автомобиля и закройте все двери, нажмите и удерживайте кнопку запираения / отпираения дверей на смарт-ключе для автоматического закрывания / открывания люка в крыше.

Предупреждение

- Не размещайте предметы над люком, чтобы избежать травм, вызванных попаданием предметов в проем крышки открытого люка.

Функция защиты от защемления люка в крыше

Если при автоматическом закрывании люка в его проеме застревает посторонний предмет, крышка люка откидывается вверх или перемещается назад на определенное расстояние.

Люк в крыше с электроприводом / стеклянная крыша / солнцезащитные шторки с электроприводом

Предупреждение

- При управлении крышкой люка / солнцезащитной шторкой убедитесь, что головы, руки и другие части тела водителя и всех пассажиров находятся вдали от проема люка / солнцезащитной шторки, чтобы избежать случайных травм.
- При открытом люке категорически запрещается помещать голову, руки и другие части тела в проем люка во избежание случайных травм.
- При попадании между крышкой и проемом люка в крыше тонких или мелких предметов функция защиты от защемления может не сработать.
- Не используйте какие-либо части тела для проверки функции защиты от защемления.

Стеклянная крыша / солнцезащитная шторка с электроприводом

Стеклянная крыша*





Стеклянная крыша увеличивает количество света для пассажиров задних рядов сиденья и повышает комфорт.

Солнцезащитные шторки с электроприводом*

Передняя панель управления





①  Открытие задней солнцезащитной шторки с электроприводом



②  Закрывание задней солнцезащитной шторки с электроприводом

Задняя панель управления



①  Открытие задней солнцезащитной шторки с электроприводом

②  Закрывание задней солнцезащитной шторки с электроприводом

Переключатель	Описание функции	
	Нажатие	Короткое нажатие
	Нажмите и удерживайте кнопку солнцезащитной шторки, чтобы открыть ее; при отпускании кнопки шторка останавливается.	Коротко нажмите кнопку солнцезащитной шторки, чтобы открыть ее автоматически; при повторном коротком нажатии шторка останавливается.
	Нажмите и удерживайте кнопку солнцезащитной шторки, чтобы закрыть ее; при отпускании кнопки шторка останавливается.	Коротко нажмите кнопку солнцезащитной шторки, чтобы закрыть ее автоматически; при повторном коротком нажатии шторка останавливается.

Функция защиты от защемления электропривода солнцезащитной шторки

Если во время автоматического закрывания солнцезащитной шторки на ее пути встречается препятствие, шторка перемещается на определенное расстояние в противоположном направлении.

Инициализация электроприводов крышки люка в крыше / солнцезащитной шторки

В других экстремальных ситуациях, например, при отключении и подключении бортового электропитания во время работы электропривода люка, положение крышки люка может измениться, что может привести к отключению функции защиты от защемления или невозможности полного закрытия люка. Инициализировать электропривод крышки люка можно с помощью следующих действий.

1. При закрытом люке нажмите и удерживайте кнопку закрывания люка в течение 10 секунд. Крышка люка будет прерывисто перемещаться в крайнее переднее положение и останется в закрытом состоянии.
2. После отпускания кнопки закрывания люка снова немедленно нажмите и удерживайте эту кнопку. При этом крышка люка выполняет цикл открывание → закрывание. После завершения цикла отпустите кнопку – инициализация электропривода крышки люка завершена.

Если функция защиты от защемления люка в крыше не восстановилась после завершения инициализации, повторите указанные выше шаги или обратитесь в авторизованный сервисный центр VOYAH.

Рекомендация

- Инициализацию электропривода солнцезащитной шторки можно выполнить так же, как инициализацию электропривода крышки люка в крыше.

Предупреждение

- Во избежание травм, повреждений и для успешного завершения инициализации не мешайте перемещению крышки люка и не допускайте попадания каких-либо частей тела или других предметов в проем люка.

Открытие капота

Ручка открывания капота расположена в нижней части приборной панели.



- Дважды потяните ручку открывания капота. Затем поднимите капот.
- После того как капот был поднят, на комбинации приборов появляется сообщение.

Закрывание капота



1. Нажимайте на капот до тех пор, пока защелка не коснется фиксатора.
2. Положив руки на переднюю часть капота (как показано на рисунке), сильно нажмите, чтобы полностью закрыть его.

Рекомендация

- Правильно смазанные замки капота облегчают его открывание / закрывание.
- В гибридных версиях, когда капот отперт, система по умолчанию переходит в режим проверки и обслуживания. При нахождении автомобиля в состоянии READY запускается двигатель.

Предупреждение

- Моторный отсек является зоной повышенного риска, и неправильная эксплуатация может легко привести к серьезным травмам.
- Во избежание травм и ожогов, если из-под капота выходят пар или жидкость, не открывайте капот и обратитесь в авторизованный сервисный центр ВОУАН.
- Перед началом движения убедитесь, что капот полностью закрыт; в противном случае капот может внезапно открыться во время движения и стать причиной аварии.
- Во избежание травм и повреждений убедитесь, что при закрывании капота на его пути нет препятствий.

Открытие лючка топливозаправочной горловины

Лючок топливозаправочной горловины расположен на задней части левой боковины кузова.



Открыть лючок топливозаправочной горловины можно на экране центрального дисплея управления, проведя по экрану вправо, или нажав на заднюю часть лючка топливозаправочной горловины. Откройте крышку топливозаправочной горловины, поместите пробку топливозаправочной горловины на внутреннюю часть крышки, а затем заправьте автомобиль топливом.

Установка пробки топливозаправочной горловины

1. Совместите пробку с топливозаправочной горловиной и затяните пробку по часовой стрелке; когда она затянута достаточно, слышны щелчки.
2. Прижмите лючок топливозаправочной горловины рукой в сторону кузова, чтобы закрыть его.

Рекомендация

- В целях безопасности лючок топливозаправочной горловины можно открывать только на неподвижном автомобиле при положении Р рычага селектора.
- При открытом лючке топливозаправочной горловины электропривод боковой сдвижной двери не работает. Когда боковая сдвижная дверь открывается вручную, срабатывает механический ограничитель, чтобы эта дверь не могла открыться полностью и повредить лючок топливозаправочной горловины.
- Необходимо использовать неэтилированный бензин с октановым числом не ниже 95.

Примечание

- Прежде чем открывать пробку топливозаправочной горловины, прикоснитесь к неокрашенной металлической поверхности, чтобы снять с тела статическое электричество, которое может стать причиной возникновения искры и воспламенению паров топлива.
- Если при отворачивании пробки топливозаправочной горловины вы слышите шипение, дождитесь, пока звук не прекратится, а затем снимите пробку.
- При заправке автомобиля топливом старайтесь не вдыхать пары топлива.

Лючок зарядного разъема

Открытие лючка зарядного разъема

Лючок зарядного разъема расположен в задней части правой боковины кузова.



Откройте двери, нажмите на заднюю часть лючка зарядного разъема и откройте его. Чтобы закрыть открытый лючок, нажмите на него.

Рекомендация

- Когда лючок зарядного разъема открыт, электропривод боковой сдвижной двери не работает. Когда боковая сдвижная дверь открывается вручную, срабатывает механический ограничитель, чтобы эта дверь не могла открыться полностью и повредить лючок.
- В целях безопасности лючок зарядного гнезда можно открыть только при неподвижном автомобиле и положении Р рычага селектора.

Смарт-ключ

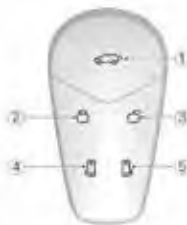

- ① Кнопка открывания / закрывания двери багажного отделения с электроприводом
- ② Запирание
- ③ Отпирание
- ④ Открывание / закрывание левой сдвижной двери
- ⑤ Открывание / закрывание правой сдвижной двери

i Рекомендация

- Чтобы не мешать нормальному использованию смарт-ключа, не устанавливайте защитную оболочку (например, металлическую), которая мешает прохождению сигналов, посылаемых смарт-ключом.
- Когда смарт-ключ не работает или работает с перебоями, запирать / отпирать двери можно с помощью механического ключа.

! Примечание

- В случае утери или повреждения ключа обратитесь в авторизованный сервисный центр VOYAH.
- Смарт-ключ содержит электронные компоненты. Не допускайте попадания влаги внутрь корпуса во избежание повреждения смарт-ключа или ухудшения качества его работы.
- Не оставляйте смарт-ключ в местах, где температура превышает 60 °C в течение длительного времени.
- Не кладите смарт-ключ вместе с устройствами или слишком близко к устройствам, которые могут генерировать электромагнитные поля (мобильные телефоны, аудиоплееры, компьютеры и т. д.) – это может привести к отказу смарт-ключа.
- Смарт-ключ обладает высокой чувствительностью. Не носите его в кармане, чтобы случайно не открыть двери автомобиля.
- Закрывая окна или люк в крыше, убедитесь, что ничто не мешает им правильно закрыться.
- Выходя из автомобиля, обязательно заберите ключ. Если электронный ключ остается в автомобиле, это может привести к несанкционированным действиям в отношении автомобиля.
- Если смарт-ключ находится слишком близко к неподвижному запорному автомобилю, противотуманная система может часто «пробуждать» электрооборудование автомобиля, что может привести к разряду аккумуляторной батареи автомобиля и элемента питания ключа.

Механический ключ

Механический ключ можно использовать в следующих ситуациях.

- Аккумуляторная батарея автомобиля разряжена.
- Разряжен элемент питания смарт-ключа.
- Электронный ключ неисправен, или автомобиль находится в условиях сильного магнитного поля.

! Примечание

- Механический ключ можно использовать только для отпирания или запирания замков дверей, но не для включения зажигания / питания автомобиля.

Замена элемента питания смарт-ключа

Когда элемент питания смарт-ключа разряжен, на комбинацию приборов выводится сообщение: «Элемент питания смарт-ключа разряжен, замените элемент питания». Чтобы заменить элемент питания смарт-ключа, выполните следующие действия. Если у вас есть какие-либо вопросы, обратитесь в авторизованный сервисный центр VOYAH.

1. Вставьте механический ключ в паз и подденьте заднюю крышку смарт-ключа (как показано на рисунке [см. ниже]).



2. Снимите заднюю крышку смарт-ключа и извлеките разряженный элемент питания.



3. Вставьте новый элемент питания (обратите внимание на положение положительного и отрицательного полюсов).

4. Установите заднюю крышку смарт-ключа.

Защита окружающей среды

- Неправильная утилизация использованных элементов питания представляет опасность для окружающей среды. Утилизируйте использованные элементы питания в соответствии с действующими законами и правилами.

Предупреждение

- Не допускайте проглатывания элемента питания или снятых деталей детьми.
- При замене элемента питания смарт-ключа используйте новый элемент питания такого же типа. Использование элемента питания другого типа может привести к повреждению электронного ключа.

Замки

Центральный замок



- ① Отпирание дверей
- ② Запирание дверей
- Нажмите кнопку ①, чтобы отпереть двери.
- Нажмите кнопку ②, чтобы запереть двери.

Примечание

- Если какая-либо дверь закрыта не полностью, а скорость автомобиля превышает 10 км/ч, подается предупреждающее визуальное и звуковое предупреждения. Как можно скорее закройте дверь.
- Во время движения автомобиля категорически запрещается открывать двери или дверь багажного отделения с электроприводом.

Внутренняя ручка передней двери



- Когда двери автомобиля не заперты, потяните внутреннюю ручку передней двери, чтобы открыть ее.
- Когда двери автомобиля заперты, потяните внутреннюю ручку двери водителя, чтобы отпереть все двери. Потяните внутреннюю ручку двери пассажира, чтобы отпереть эту дверь; потяните еще раз, чтобы открыть дверь.

Ручка отпирания / запирания и внутренняя ручка сдвижной двери



- Сдвижная дверь с электроприводом оснащена ручкой отпирания / запирания ① и внутренней ручкой ②:
- Переместите ручку ① вперед, чтобы запереть соответствующую сдвижную дверь с электроприводом.
 - Нажмите на заднюю часть ручки ①, чтобы отпереть соответствующую сдвижную дверь с электроприводом; потяните внутреннюю ручку ② назад, чтобы открыть эту дверь.

Блокировка замков дверей от детей

Эта блокировка позволяет предотвратить случайное открывание детьми сдвижной двери с электроприводом изнутри автомобиля.



- Переместите переключатель блокировки замков от детей в положение блокировки для блокировки замков; переместите переключатель в положение разблокировки — функция блокировки замков от детей выключается.

Рекомендация

- Когда функция блокировки замков от детей включена, сдвижную дверь нельзя открыть с помощью внутренней ручки двери и ручки отпирания сдвижной двери. Сдвижную дверь при этом можно открыть, находясь вне автомобиля, или с помощью выключателя, находящегося в зоне передних сидений. Не тяните за ручку слишком сильно, чтобы не сломать ее.

Двери

Автоматическое запираение замков при движении

Когда скорость движения автомобиля превышает 20 км/ч, боковые двери и дверь багажного отделения с электроприводом полностью закрыты, двери автоматически запираются.

Рекомендация

- После того как все двери заперты, и если при скорости более 60 км/ч какая-либо дверь отпирается вручную, то, если в течение 10 секунд ни одна дверь не открывается, все двери автоматически запираются снова.

Автоматическое запираение дверей

Когда двери заперты, отпирите их. Если ни одна дверь в течение 30 секунд не открывается, двери снова автоматически запираются.

Отпирание дверей после аварии



Когда происходит столкновение автомобиля и выполняются необходимые условия, двери автоматически отпираются, и автоматически включается аварийная световая сигнализация.

Сдвижные двери с электроприводом

Открытие / закрытие сдвижных дверей с электроприводом

Выключатели сдвижных дверей в зоне передних сидений



-  1 Выключатель левой сдвижной двери
-  2 Выключатель блокировки электроприводов сдвижных дверей
-  3 Выключатель правой сдвижной двери

- Нажмите выключатель ① или ③, чтобы открыть или закрыть соответствующую сдвижную дверь с электроприводом.

- Если во время перемещения сдвижной двери нажать выключатель ① или ③, дверь останавливается и при повторном нажатии начинает перемещаться снова.

- Нажмите и удерживайте выключатель ② питания электроприводов сдвижных дверей. Загорается желтый индикатор. Электроприводы сдвижных дверей отключаются; двери можно открыть или закрыть только вручную. Нажмите и удерживайте выключатель ② еще раз – желтый индикатор гаснет, электроприводы открывания / закрывания сдвижных дверей снова можно использовать.

Выключатели сдвижных дверей в зоне пассажиров второго ряда сидений



Когда к электроприводам сдвижных дверей подается питание, нажмите выключатель сдвижной двери рядом с пассажиром второго ряда сидений, чтобы открыть / закрыть или остановить в промежуточном положении сдвижную дверь на соответствующей стороне.

Открытие / закрытие сдвижных дверей с помощью наружных ручек



Когда к электроприводам сдвижных дверей подается питание, потянув за наружную ручку сдвижной двери, можно открыть / закрыть или остановить в промежуточном положении сдвижную дверь на соответствующей стороне.

Открытие / закрытие сдвижных дверей с помощью внутренних ручек



Когда к электроприводам сдвижных дверей подается питание и замки этих дверей не заблокированы от детей:

- Переместите внутреннюю ручку вперед – соответствующая сдвижная дверь закрывается.
- Переместите внутреннюю ручку назад – соответствующая сдвижная дверь открывается.
- Если во время перемещения сдвижной двери потянуть внутреннюю ручку в противоположном направлении, дверь останавливается.

Открытие / закрытие сдвижных дверей с помощью центрального дисплея управления

Когда к электроприводам сдвижных дверей подается питание, ►► на экране центрального дисплея в меню «Двери и окна» можно открыть / закрыть или остановить в промежуточном положении сдвижную дверь на соответствующей стороне.

- Нажмите, чтобы закрыть / открыть левую сдвижную дверь, закрыть / открыть правую сдвижную дверь или выполнить эти операции с помощью электроприводов.
- Если во время перемещения сдвижной двери нажать эту кнопку, дверь останавливается.

i Рекомендация

- Если питание электроприводов сдвижных дверей выключено, то при закрытии сдвижной двери вручную, функция электрического доводчика двери не работает.
- Если во время перемещения сдвижной двери используется какой-либо выключатель, а также внутренняя или наружная ручка сдвижной двери, дверь на соответствующей стороне останавливается; если какой-либо выключатель, внутренняя или наружная ручка сдвижной двери используются снова, движение двери возобновляется.
- После открывания лючка топливозаправочной горловины или лючка зарядного гнезда электропривод сдвижной двери отключается, и сдвижной дверью можно будет управлять только вручную. После открывания лючка топливозаправочной горловины или лючка зарядного гнезда электропривод сдвижной двери снова включается, и сдвижной дверью можно управлять с помощью электропривода.
- В случае столкновения автомобиля электроприводы сдвижных дверей могут выйти из строя. В этом случае открывать эти двери необходимо вручную.
- Когда скорость движения автомобиля превышает 3 км/ч, для обеспечения безопасности сдвижные двери могут закрываться только с помощью электроприводов, но открываться с помощью электроприводов не могут. В особых случаях открывайте сдвижные двери вручную.
- Открытие / закрытие сдвижных дверей с электроприводом можно осуществлять с помощью смарт-ключа.

⚠ Примечание

- Старайтесь не пользоваться сдвижными дверьми на уклонах, чтобы при выключении питания приводов сдвижных дверей избежать несчастных случаев при особых обстоятельствах (например, случайное выключение электроприводов сдвижных дверей и т. д.).
- Когда электроприводы сдвижных дверей выключены, не толкайте и не тяните их вручную.

Двери

Функция защиты от защемления сдвижных дверей с электроприводом

Сдвижные двери имеют функцию защиты от защемления. Если во время перемещения сдвижной двери обнаруживается препятствие, мешающее движению сдвижной двери (зажато тело человека или посторонний предмет), сдвижная дверь немедленно останавливается и перемещается на определенное расстояние в противоположном направлении.

Рекомендация

- Когда срабатывает функция защиты от защемления сдвижной двери с электроприводом, подается звуковое предупреждение.
- Во избежание травм или повреждения автомобиля категорически запрещается использовать какие-либо части тела или предметы для проверки функции защиты от защемления сдвижной двери с электроприводом.

Ручное открывание / закрывание сдвижных дверей с электроприводом

Когда управление сдвижными дверьми с помощью электроприводов невозможно, можно вручную открыть или закрыть эти двери следующим образом.

Наружные ручки для ручного открывания и закрывания сдвижных дверей



- Когда сдвижная дверь не заперта, потяните наружную ручку в направлении задней части автомобиля, чтобы вручную открыть эту дверь.
- Когда сдвижная дверь открыта, потяните наружную ручку в сторону передней части автомобиля, чтобы вручную закрыть сдвижную дверь.

Внутренние ручки для ручного открывания и закрывания сдвижных дверей



- Когда сдвижная дверь не заперта, потяните внутреннюю ручку в сторону задней части автомобиля, чтобы вручную открыть сдвижную дверь.
- Когда сдвижная дверь открыта, потяните внутреннюю ручку в сторону передней части автомобиля, чтобы вручную закрыть сдвижную дверь.

Рекомендация

- При закрывании сдвижной двери вручную сила, прикладываемая к двери, должна быть умеренной. Если сдвижная дверь закрывается не полностью, откройте ее и снова закройте.
- Если сдвижная дверь закрыта не полностью, на комбинации приборов появляется предупреждающее сообщение и подается звуковое предупреждение.

Предупреждение

- Перед началом движения обязательно убедитесь, что обе сдвижные двери полностью закрыты. В противном случае они могут внезапно открыться во время движения, что может привести к травмам или несчастным случаям.
- Не открывайте сдвижную дверь во время движения автомобиля, чтобы избежать несчастных случаев.
- Закрывая сдвижную дверь, не помещайте части тела в проем двери, чтобы не произошло защемление.



- Зона А – направляющая сдвижной двери с электроприводом: помещать части тела или предметы в эту зону запрещено.
- Зона В – накладка порога сдвижной двери с электроприводом: не помещайте сюда никакие части тела или предметы во время перемещения сдвижной двери.



- Зона С – траектория перемещения сдвижной двери: перед открыванием этой двери убедитесь, что здесь нет людей или предметов, чтобы избежать травм.

Выключатели электропривода двери багажного отделения



- Когда автомобиль неподвижен или скорость его движения ниже 3 км/ч, нажмите выключатель двери багажного отделения с электроприводом, чтобы открыть / закрыть эту дверь.
- Если во время работы привода двери багажного отделения нажимается выключатель двери багажного отделения, дверь останавливается. При повторном нажатии выключателя дверь продолжает движение.

Эксплуатация
автомобиля

Примечание

- Когда двери автомобиля заперты, поднесите смарт-ключ к зоне идентификации автомобиля и нажмите выключатель двери багажного отделения с электроприводом, чтобы открыть эту дверь в обычном режиме.
- Когда двери неподвижного автомобиля не заперты, дверь багажного отделения с электроприводом можно открыть, нажав выключатель этой двери, не имея при себе ключа.

Выключатель электропривода двери багажного отделения на центральной панели управления

На центральной панели управления **»»** в меню «Двери и окна»:

- Нажмите кнопку открывания / закрывания двери багажного отделения, чтобы открыть / закрыть дверь багажного отделения с электроприводом.
- Если во время работы привода двери багажного отделения нажимается кнопка остановки, дверь останавливается.
- Перетаскивая ползунок влево и вправо, устано-

Дверь багажного отделения с электроприводом

вите высоту открывания двери багажного отделения с электроприводом. При последующем открывании дверь багажного отделения будет открываться на заданную высоту.

Выключатель закрывания двери багажного отделения с электроприводом



Нажмите кнопку закрывания на двери багажного отделения, чтобы закрыть эту дверь. На любой высоте нажмите и удерживайте выключатель закрывания двери багажного отделения, чтобы установить текущую высоту в качестве заданной высоты открывания этой двери. В этот момент подается продолжительное звуковое подтверждение, указывающее на то, что установка высоты выполнена успешно.

Рекомендация

- Не перемещайте дверь багажного отделения с электроприводом вручную, когда работает электропривод.
- Дверь багажного отделения с электроприводом можно открыть / закрыть с помощью смарт-ключа

Аварийное открывание двери багажного отделения с электроприводом

Если дверь багажного отделения с электроприводом не открывается с помощью электропривода, в экстренной ситуации ее можно открыть изнутри автомобиля.

1. Сложите спинки сидений заднего ряда.
2. Откройте крышку аварийного выключателя в двери багажного отделения с электроприводом.



3. Переместите аварийный выключатель вниз и толкните дверь багажного отделения наружу.



Рекомендация

- Если дверь багажного отделения с электроприводом не открывается с помощью аварийного выключателя, обратитесь в авторизованный сервисный центр VOYAH.

Предупреждение

- Категорически запрещается управлять автомобилем с открытой дверью багажного отделения.
- Открывая / закрывая дверь багажного отделения с электроприводом, проверяйте окружающую обстановку, чтобы избежать травм.

Функция защиты от заземления двери багажного отделения с электроприводом

Если во время перемещения двери багажного отделения с электроприводом на ее пути встречается препятствие, активируется функция защиты от заземления. Эта дверь немедленно останавливается и на определенное расстояние перемещается в противоположном направлении. При этом три раза подается звуковое предупреждение.

Инициализация электропривода двери багажного отделения

Если аккумуляторная батарея была отсоединена и снова подсоединена, электропривод двери багажного отделения может не работать.

- Когда дверь багажного отделения с электроприводом закрывается, привод автоматически инициализируется.

- Когда дверь багажного отделения с электроприводом открыта, ее можно закрыть вручную. Электропривод этой двери можно инициализировать следующим образом.

1. Нажмите выключатель двери багажного отделения с электроприводом и дождитесь момента, когда она достигнет максимального верхнего положения.

2. После этого нажмите выключатель закрывания двери багажного отделения, подождите, пока дверь автоматически закроется: инициализация завершена.

Не воздействуйте на дверь багажного отделения во время работы ее электропривода. Если электропривод двери багажного отделения не работает корректно и после завершения инициализации, повторите вышеуказанные шаги или обратитесь в авторизованный сервисный центр VOYAH.



Зона беспроводной зарядки мобильных телефонов расположена в передней части приборной панели (как показано стрелкой на рисунке [см. выше]). На центральном дисплее управления **>>** в меню «Устройства» можно включить / выключить функцию беспроводной зарядки мобильных телефонов.

Примечание

- Система беспроводной зарядки мобильных телефонов доступна только для телефонов, сертифицированных по стандарту Qi. При возникновении каких-либо инцидентов, вызванных использованием мобильных телефонов или других устройств, не прошедших сертификацию «Qi», VOYAH не несет никакой ответственности и не возмещает убытки.

Индикатор беспроводной зарядки



После включения функции беспроводной зарядки мобильного телефона загорается индикатор беспроводной зарядки в строке состояния на центральном дисплее управления. Состояние значка изменяется в зависимости от состояния зарядки.

- Серый цвет – функция беспроводной зарядки включена.
- Светится значок беспроводной зарядки (в виде молнии) – происходит зарядка.
- Зеленый цвет – зарядка мобильного телефона завершена.
- Желтый цвет – ненормальное состояние зарядки мобильного телефона (низкое напряжение, перенапряжение, перегрев и т. д.).
- Красный цвет – предупреждение о контакте телефона с посторонним предметом, находящимся в лотке для зарядки.

Неисправности функции беспроводной зарядки мобильного телефона

- Внутренняя температура модуля беспроводной зарядки слишком высока. Отсоедините телефон и повторите попытку позже.
- В месте установки модуля беспроводной зарядки есть металлические посторонние предметы, удалите их перед размещением телефона.
- Напряжение питания модуля беспроводной зарядки слишком низкое или слишком высокое. Заберите телефон и повторите попытку позже.
- Когда потребляемый ток при зарядке телефона слишком высокий, срабатывает функция защиты от перегрузки, и зарядка прекращается. Заберите телефон и повторите попытку позже.
- Состояние мобильного телефона ненормальное, что приводит к прерыванию беспроводной зарядки. Заберите мобильный телефон и повторите попытку позже.

Рекомендация

- Одновременно можно заряжать только один телефон.
- Чтобы обеспечить нормальную зарядку мобильного телефона, убедитесь, что он находится в центре лотка для зарядки.
- На неровной дороге беспроводная зарядка мобильного телефона может периодически прекращаться. Если мобильный телефон отклоняется от зоны зарядки и зарядка прекращается, его необходимо вернуть в зону зарядки.
- Когда температура слишком высокая (более 85 °C) или слишком низкая (ниже -40 °C), беспроводная зарядка мобильного телефона может прекратиться. Она возобновляется после того, как температура возвращается в норму.
- Когда включено зажигание / питание автомобиля, функция беспроводной зарядки может приостанавливаться при открывании дверей и возобновляться после полного закрывания боковых дверей.

Примечание

- Во время зарядки не помещайте какие-либо предметы между телефоном и зарядным лотком, поскольку посторонние предметы могут нагреваться и представлять угрозу воспламенения.
- Избегайте попадания жидкостей в лоток для зарядки, чтобы не возникла неисправность контроллера беспроводной зарядки.
- Когда мобильный телефон подсоединен к разъему USB (включая Type-C) с помощью кабеля для передачи данных, не помещайте его в лоток для беспроводной зарядки.

Предупреждение о забытом телефоне

Если при открывании двери водителя сенсорная зона лотка беспроводной зарядки обнаруживает, что в лотке находится мобильный телефон, на комбинацию приборов выводится соответствующее предупреждение, чтобы водитель забрал телефон.

Предупреждение

- Не используйте функцию беспроводной зарядки мобильных телефонов, если в автомобиле нет водителя или пассажира.
- Если функция беспроводной зарядки мобильного телефона не работает, обратитесь в авторизованный сервисный центр VOYAH.

Разъемы USB

Разъемы USB в зоне передних сидений



Под центральным подлокотником между передними сиденьями есть два разъема USB Type-A. Они рассчитаны на максимальную мощность 7,5 Вт и поддерживают передачу данных.

Разъемы USB в зоне сидений второго ряда



На задней торцевой крышке центрального подлокотника есть разъемы USB Type A и Type-C.

При нажатии крышки она автоматически открывается. Разъем Type-C: QC3.0 18 Вт, разъем Type-A: PD3.0 60 Вт. Ни один из этих разъемов не поддерживает передачу данных.



На внутренней части сидений второго ряда установлены разъемы USB Type-A: QC3.0 18 Вт, не поддерживающие передачу данных.

Разъемы USB в зоне сидений третьего ряда



Выше задней части подлокотника в зоне сидений третьего ряда находятся разъемы USB Type-A с функциями зарядки QC3.0 18 Вт без функции передачи данных.

Электророзетки 12 В

Электророзетка 12 В в зоне передних сидений



Эта электророзетка 12 В расположена под центральным подлокотником. Ее можно использовать, открыв декоративную крышку. Максимально допустимая мощность составляет 120 Вт.

Вещевые отделения

Электророзетка 12 В в зоне сидений второго ряда



Эта электророзетка 12 В расположена в торцевой части центрального вещевого отделения / подлокотника передних сидений. При нажатии крышки розетки она автоматически открывается. Максимально допустимая мощность составляет 120 Вт.

Электророзетка 12 В в багажном отделении

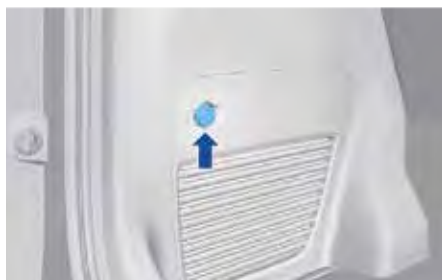

Электророзетка 12 В в багажном отделении расположена на левой обивке и закрыта декоративной крышкой. Максимально допустимая мощность составляет 120 Вт.

Предупреждение

- Во избежание поражения электрическим током категорически запрещается детям прикасаться к розетке и подключенному электрическому оборудованию.
- Во избежание выхода из строя или возгорания автомобиля категорически запрещается использовать электрооборудование, потребляющее мощность, превышающую максимально допустимую мощность.

Вещевые отделения в дверях



В этих отделениях, расположенных на обивках боковых дверей, можно хранить небольшие предметы.

Рекомендация

- В вещевых отделениях сдвижных дверей не должны находиться предметы, мешающие движению сдвижной двери (например, зонты, большие стаканы для напитков и т. д.), чтобы не повреждалось лакокрасочное покрытие кузова при открывании / закрывании сдвижной двери.

Перчаточный ящик



Перчаточный ящик расположен в правой части приборной панели.

- Потяните ручку перчаточного ящика, чтобы открыть его. Он предназначен для хранения документов, дамских сумочек и т. д.
- После закрывания прижмите крышку перчаточного ящика к приборной панели до щелчка, чтобы полностью закрыть его.

Рекомендация

- Когда водитель и пассажиры покидают автомобиль, не оставляйте ценные вещи в перчаточном ящике.

Примечание

- Во время движения автомобиля перчаточный ящик должен быть закрыт. В противном случае пассажир переднего сиденья может получить травму в случае экстренного торможения или столкновения автомобиля.

Левое вещевое отделение в приборной панели



- Потяните ручку на себя, чтобы открыть вещевое отделение для мелких предметов, расположенное в левой части приборной панели.
- После закрывания прижмите крышку левого вещевого отделения к приборной панели до щелчка, чтобы полностью закрыть ее.

Вещевое отделение под центральным подлокотником

Вещевые отделения перед центральным подлокотником

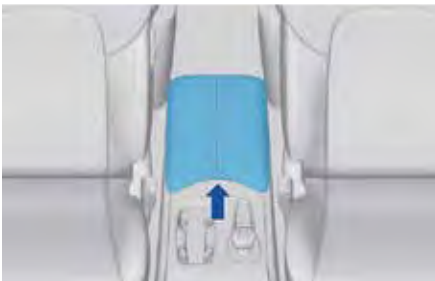

- Потяните кнопку (показана стрелкой на рисунке, см. выше) вещевого отделения под центральным подлокотником, чтобы открыть вещевое отделение.
- Сдвиньте крышку вещевого отделения перед

центральным подлокотником, чтобы открыть его, и переместите крышку до щелчка вперед, чтобы закрыть это вещевое отделение.

Вещевое отделение под центральным подлокотником



Вещевое отделение под центральным подлокотником расположено поперечно под вспомогательной панелью управления.

Вещевой лоток в нижней части вспомогательной панели управления



- Потяните ручку наружу, чтобы выдвинуть вещевой лоток, в котором можно хранить мелкие предметы.
- При закрывании перемещайте лоток вперед до щелчка.

Предупреждение

- Лоток нельзя использовать в качестве пепельницы – это может привести к пожару.

Вещевые отделения

Подстаканники

Передние подстаканники



Передние подстаканники расположены справа от рычага селектора и предназначены для стаканов и емкостей с водой и другими напитками.

Подстаканники для пассажиров сидений второго ряда



Подстаканники для пассажиров сидений второго ряда расположены в торцевой части вспомогательной панели управления. Нажмите крышку – подстаканники выдвигаются в сторону пассажиров.

Подстаканники для пассажиров сидений третьего ряда



Подстаканники для пассажиров сидений третьего ряда расположены на подлокотниках по обеим сторонам сидений третьего ряда.

Ручки, крючки для одежды



- 1 Крючки для одежды предназначены для легкой верхней одежды
- 2 Потолочный поручень для пассажиров (удобен при движении по неровным дорогам)

Примечание

- Вес вещей, подвешиваемых на крючках для одежды, не должен превышать 1 кг.
- На крючки можно вешать только легкие и мягкие вещи, например одежду. Не допускается вешать твердые предметы.
- В экстренной ситуации предметы, висящие на крючках для одежды, могут стать причиной травм.
- При размещении предметов на крючках следите за тем, чтобы не нарушалась обзорность для водителя.

Откидные столики*



Нажмите кнопку, чтобы откинуть столик, на который можно помещать такие предметы, как компьютер.

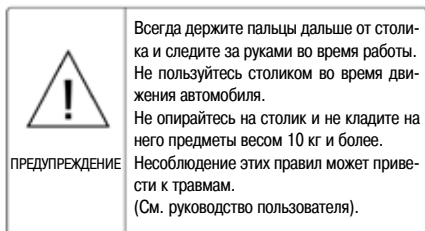

На задней части передних сидений есть предупреждающая наклейка, которую можно увидеть, откинув столик. Внимательно ознакомьтесь с инструкциями и предупреждениями на наклейке.

Отделение для очков



Откройте отделение для очков, чтобы поместить в него очки или взять очки.

Карманы для документов



- Карманы для документов расположены за сиденьями первого и второго рядов.
- В них можно хранить документы, книги, сложенные зонты и др.

Переднее багажное отделение*



Переднее багажное отделение (только для электромобилей) расположено в передней части автомобиля. Откройте капот и откройте вещевое отделение.

Рекомендация

- Когда включено питание электромобилей или заряжается аккумуляторная батарея, температура в передней части автомобиля может повышаться, что является нормальным явлением.

Примечание

- Категорически запрещается хранить легковоспламеняющиеся и взрывоопасные предметы в переднем багажном отделении.

Солнцезащитные козырьки

Багажное отделение (в задней части автомобиля)



Предназначено, в том числе, для перевозки крупных предметов. Для обеспечения устойчивости и безопасности автомобиля при погрузке багажа предметы следует размещать как можно равномернее. Наиболее тяжелые предметы следует размещать в передней части багажного отделения.

Рекомендация

- Твердые или легко перекатывающиеся предметы должны быть надлежащим образом упакованы и надежно закреплены, чтобы не повреждались другие предметы или компоненты автомобиля при резком торможении или движении по неровным дорогам.

Увеличение объема для багажа



Сложите сиденья третьего ряда, чтобы увеличить объем багажного отделения.

Защита от прямых солнечных лучей



Откиньте козырек вниз, чтобы защитить себя от прямых солнечных лучей.

Защита от боковых солнечных лучей

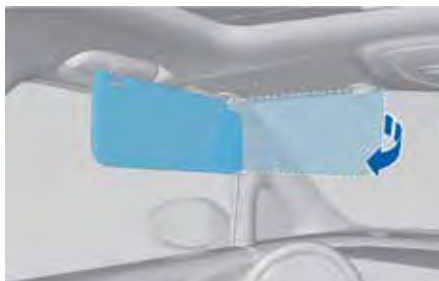

Отсоедините козырек от кронштейна и отведите его в сторону, чтобы защитить себя от боковых солнечных лучей.

Примечание

- Не отводите козырек в сторону во время движения. Перед этим остановите автомобиль.



В этом автомобиле предусмотрены следующие возимые инструменты, которые следует своевременно очищать после использования и помещать в нишу для возимых инструментов.

- ① Знак аварийной остановки
- ② Компрессор
- ③ Герметик для шин
- ④ Буксировочная проушина

Знак аварийной остановки

Когда возникает неисправность автомобиля или он находится в опасной ситуации и не может покинуть полосу движения, необходимо включить аварийную световую сигнализацию, надеть светоотражающие жилеты и установить знак аварийной остановки за автомобилем, чтобы предупреждать водителей автомобилей, приближающихся сзади.

Использование знака аварийной остановки



1. Снимите 4 нижние скобы ①.
2. Разверните две стороны ② знака аварийной остановки и зафиксируйте защелку на верхнем конце.
3. Установите знак так, чтобы его отражающая часть была обращена в сторону транспорта, приближающегося сзади.

В зависимости от типа дорожного покрытия и видимости расстояние от знака аварийной остановки до задней части автомобиля показано в таблице (см. ниже):

Расстояние	Расстояние установки, м	
	Дневное время	Ночь
Шоссе	Более 150	Более 150
Проселочная дорога	Более 50	Более 80

Рекомендация

- Приведенные выше данные носят рекомендательный характер, устанавливайте знак аварийной остановки на расстоянии, предусмотренном правилами дорожного движения.
- При установке знака аварийной остановки на скоростном шоссе или при сильном ветре прижмите ножки знака аварийной остановки какими либо тяжелыми предметами, не закрывающими сам знак.

Инструменты для быстрого ремонта шин



- ① Баллончик с герметиком для шин Rapid
- ② Компрессор (включая шнур питания и шланг)
- ③ Наклейка с указанием ограничения скорости

Комплект для быстрого ремонта шин следует использовать только в качестве экстренного решения для ремонта шин. Отремонтированную в полевых условиях шину необходимо как можно скорее заменить или отремонтировать в условиях шиномонтажной мастерской. Комплект для ремонта шин нельзя использовать при повреждении боковины шины, ступицы колеса или слишком большом отверстии в шине.

Возимые инструменты

Рекомендация

- Для получения информации о конкретном использовании комплекта для быстрого ремонта шин, обратитесь к инструкции пользователя, наклеенной на корпус компрессора.

Примечание

- После ремонта шины, если давление в шине не удастся довести до нормы, значит, шина повреждена серьезно и не подлежит ремонту. Немедленно остановите автомобиль и обратитесь в авторизованный сервисный центр VOYAH.

Предупреждение

- После использования инструмента для быстрого ремонта протектора шин скорость движения автомобиля не должна превышать 80 км/ч.
- Наклейка с указанием ограничения скорости должна быть наклеена на видное место в поле зрения водителя (например, на приборной панели), напоминая водителю(-ям), что колесо повреждено, и необходимо соблюдать ограничение скорости, связанное с повреждением шины.

Светоотражающий жилет



Светоотражающий жилет находится в перчаточном ящике (с правой стороны приборной панели). При возникновении неисправности автомобиля или необходимости остановки в случае опасности светоотражающий жилет следует вынуть из перчаточного ящика и надеть.

Рекомендация

- При ношении светоотражающего жилета надевайте его стороной со светоотражающим материалом наружу.
- Если светоотражающий жилет поврежден или сильно загрязнен, своевременно замените его новым.
- После использования светоотражающего жилета храните его в перчаточном ящике.

Предупреждение

- При дорожно-транспортном происшествии важно носить светоотражающие жилеты, чтобы привлечь внимание других участников дорожного движения, независимо от условий освещения.

Запуск двигателя / включение питания / выключение двигателя / питания

Педали

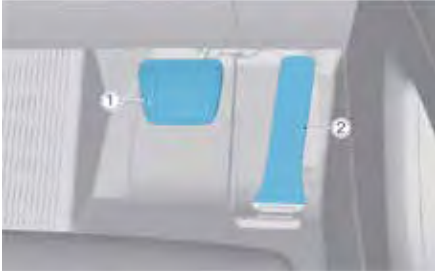

- ① Педаль тормоза
- ② Педаль акселератора

Запуск двигателя / включение питания



1. С помощью смарт-ключа откройте двери и сядьте в автомобиль.
2. Нажмите педаль тормоза – автомобиль переходит в режим готовности, на комбинации приборов загорается индикатор READY.

Аварийное включение питания



Когда элемент питания смарт-ключа разряжен, убедившись, что все двери и дверь багажного отделения с электроприводом закрыты, поместите смарт-ключ в зону аварийного запуска (как показано на рисунке [см. выше]) и нажмите педаль тормоза, чтобы включилось питание в аварийной ситуации

i Рекомендация

- Когда на комбинации приборов есть сообщение о том, что элемент питания ключа разряжен, как можно скорее замените элемент питания смарт-ключа.

Выключение питания автомобиля

1. После полной остановки автомобиля переведите рычаг селектора в положение P. При этом автоматически активируется электрический стояночный тормоз.
2. После отстегивания ремня безопасности водителя и открывания двери водителя питание автомобиля выходит из состояния READY.
3. Выйдя из автомобиля, закройте двери – низковольтное питание автомобиля при этом автоматически выключается.

i Рекомендация

- Когда автомобиль неподвижен, и рычаг селектора находится в положении P, в экстренной ситуации выключить питание автомобиля можно путем длительного нажатия выключателя аварийной световой сигнализации.

Примечание

- Старайтесь не устанавливать автомобиль на парковку на дорогах с уклоном.
- Переведите рычаг селектора в положение Р и убедитесь, что активирован электрический стояночный тормоз.
- Покидая автомобиль, не оставляйте в нем ценные вещи и ключи.
- Прежде чем запирать автомобиль, убедитесь, что люк в крыше, окна, капот и дверь багажного отделения с электроприводом полностью закрыты.

Предупреждение

- Категорически запрещается устанавливать автомобиль на парковку вблизи легковоспламеняющихся и взрывоопасных материалов.
- Не оставляйте детей, животных или людей с ограниченной мобильностью одних в автомобиле. Они могут включить питание автомобиля или заблокировать двери, создавая опасность для окружающих или самих себя.

Переключение передач



Автомобиль имеет четыре передачи: Р, R, N и D. После включения питания (режим READY), нажмите педаль тормоза, чтобы включить передачу. После успешного включения передачи загорается соответствующий индикатор передачи на рукоятке рычага селектора. Выбранная передача отображается на комбинации приборов.



При перемещении рычага селектора из положения Р для включения передачи заднего хода (R) необходимо нажать кнопку разблокировки, расположенную на боковой части рукоятки рычага селектора (как показано стрелкой на рисунке [см. выше]).

Режим Р и постановка автомобиля на парковку

Переведите рычаг селектора в это положение после постановки автомобиля на парковку.

R: передача заднего хода

Используется перед началом движения автомобиля задним ходом.

N: нейтраль

Используется на коротких остановках.

D: движение вперед

Используется в любых режимах при движении вперед.

Примечание

- Перед переводом рычага селектора в положения Р или R автомобиль должен быть неподвижен.
- Перед выключением питания убедитесь, что включены передача Р и стояночный тормоз.
- Если условия переключения передач не соблюдены, на комбинации приборов появляется соответствующее сообщение – действуйте в соответствии с сообщениями и рекомендациями.
- Изменять положение рычага селектора можно только тогда, когда на комбинации приборов светится индикатор READY.
- Во избежание повреждения автомобиля или возникновения опасности не используйте режим нейтрали во время движения.

Режим движения

На центральном дисплее управления ►► в меню «Предпочтения водителя» можно выбрать один из режимов движения: экономичный режим, комфортный режим, режим повышенной мощности и режим для грунтовых дорог*. Кроме того, можно сконфигурировать персонализированный режим движения в соответствии с индивидуальными потребностями водителя.

Экономичный режим

В экономичном режиме повышается запас хода автомобиля. Он подходит для движения по обычным городским дорогам с твердым покрытием. Ходовые качества в экономичном режиме:

- Реакции на нажатие педали акселератора более плавные.
- Автоматически устанавливается стандартная высота кузова с помощью пневматической подвески* (только для версий с пневматической подвеской).

Комфортный режим

В этом режиме ощущается повышенный комфорт. Он подходит для движения по обычным городским дорогам с твердым покрытием. Ходовые качества в комфортном режиме:

- Реакции на нажатие педали акселератора менее плавные.
- Автоматически устанавливается стандартная высота кузова с помощью пневматической подвески* (только для версий с пневматической подвеской).

Режим повышенной мощности

В режиме повышенной мощности динамика и управляемость автомобиля улучшаются.

- Ходовые качества в режиме повышенной мощности:
- Острые отклики на нажатие педали акселератора.
 - Когда скорость автомобиля превышает 60 км/ч, пневматическая подвеска автоматически опускается и настраивается на высоту, соответствующую динамичному режиму* (только для версий с пневматической подвеской).

Режим «для грунтовых дорог»*

Режим «для грунтовых дорог» подходит для движения на низкой скорости по бездорожью (от легкого до среднего), а также для преодоления отдельных препятствий и буксировки. Ходовые качества в режиме «пикник»:

- Реакции на нажатие педали акселератора более плавные.
- Кузов автоматически устанавливается в высокое положение* (только для версий с пневматической подвеской).

Персонализированный режим

Чтобы удовлетворить индивидуальные потребности водителя, в дополнение к вышеупомянутым режимам, можно создать персонализированный режим — установите и выберите несколько комбинаций функций на центральном дисплее управления.

Примечание

- Для обеспечения безопасности движения переключайте режимы движения при неподвижном автомобиле.
- На центральном дисплее управления ►► в меню «Безопасность и техническое обслуживание» можно включить / выключить функцию проверки максимального расхода топлива*. Эта функция используется только для проверки исправности автомобиля — не используйте этот режим в повседневных поездках.

Режим привода*

Смарт-режим

Когда уровень зарядки высоковольтной аккумуляторной батареи достаточно высокий, двигатель внутреннего сгорания выключается, и автомобиль приводится в движение тяговым электродвигателем, питаемым высоковольтной аккумуляторной батареей. При снижении заряда высоковольтной аккумуляторной батареи ниже уровня, обеспечивающего возможность движения автомобиля, запускается двигатель внутреннего сгорания, который в зависимости от выбранного режима приводит автомобиль в движение или заряжает батарею. Когда для движения автомобиля требуется повышенная мощность, автомобиль приводится в движение при совместной работе двигателя внутреннего сгорания и тягового электродвигателя.

Движение на электротяге

Приоритет отдается электроприводу. Движение автомобиля обеспечивается тяговыми аккумуляторной батареей и электродвигателем. При снижении заряда высоковольтной аккумуляторной батареи ниже уровня, обеспечивающего возможность движения автомобиля, запускается двигатель внутреннего сгорания, который в зависимости от выбранного режима приводит автомобиль в движение или заряжает батарею.

Примечание

- При критическом разряде высоковольтной аккумуляторной батареи автомобиль может ограничивать скорость и выходную мощность для уменьшения расхода энергии высоковольтной аккумуляторной батареи.

Движение с приводом от двигателя внутреннего сгорания

Приоритет отдается двигателю, который запускается и приводит в движение автомобиль или генератор для зарядки аккумуляторной батареи и движения автомобиля. При очень малом запасе топлива или его отсутствии автомобиль движется в режиме электропривода.

Рекомендация

- Режим привода можно выбрать на центральном дисплее управления ►► в меню выбора режимов движения.

Функция облегчения посадки и высадки*

Для автомобилей с пневматической подвеской на центральном дисплее управления ►► в меню пользовательских настроек можно включить / выключить функцию облегчения посадки и высадки. (Автомобиль неподвижен, не осуществляется зарядка.)

Функция облегчения посадки

- После отпирания замков автомобиля с помощью смарт-ключа кузов автоматически занимает крайнее нижнее положение, чтобы водитель и пассажиры могли с максимальным удобством занять места в автомобиле.

Функция облегчения высадки

- Кузов автоматически занимает крайнее нижнее положение.
- Восстановление высоты: кузов автомобиля возвращается в заданное положение для движения.

Рекомендация

- Для изменения высоты кузова требуется определенное время, чтобы пневмоэлементы подвески наполнились воздухом или воздух был частично выпущен. Поэтому функция облегчения посадки и высадки может работать с некоторой задержкой.
- При изменении высоты кузова слышен звук работы компрессора.
- Это необходимо учитывать при активации этой функции в настройках автомобиля.
- Данную функцию нельзя использовать, если не работает двигатель или не включено питание

Самопроизвольное движение с малой скоростью при отпущенной педали акселератора

Когда автомобиль движется с низкой скоростью и водитель отпускает педаль акселератора, автомобиль движется с малой скоростью самопроизвольно, что удобно водителю при трогании и выполнении маневров на малой скорости. Эта функция включена по умолчанию.

Адаптивный режим пневматической подвески для шоссе*

При выходе на шоссе автоматически снижается высота кузова для уменьшения аэродинамического сопротивления и повышения запаса хода.

Включение / выключение адаптивного режима пневматической подвески для шоссе

Эту функцию можно включить / выключить на центральном дисплее управления ►► в меню пользовательских настроек.

Сервисный режим пневматической подвески*

Сервисный режим пневмоподвески используется только при техническом обслуживании на сервисной станции. При возникновении неисправностей пневматической подвески вашего автомобиля обратитесь в авторизованный сервисный центр VOYAH.

Этот режим можно включить / выключить на центральном дисплее управления ►► в меню «Безопасность и техническое обслуживание» автомобиля.

Контрольная лампа неисправности пневматической подвески

- Эта контрольная лампа на комбинации приборов  светится желтым цветом, указывая на незначительную неисправность пневматической подвески.

- Если эта контрольная лампа  светится красным цветом, значит, в пневматической подвеске возникла критическая неисправность.

Как можно скорее свяжитесь с авторизованным сервисным центром VOYAH.

Рекомендация

- После включения сервисного режима пневматической подвески функции, связанные с регулировкой высоты кузова автомобиля, не действуют.

Автомобиль оборудован рабочей тормозной системой, электрическим стояночным тормозной системой и системой помощи при торможении.

Рабочая тормозная система

Во время движения автомобиля водитель может в любой момент нажать педаль тормоза, чтобы снизить скорость или остановить автомобиль.

Применять торможение с помощью педали тормоза следует с осторожностью в следующих условиях.

Дорога с влажным покрытием

Когда автомобиль движется по скользкой дороге, тормозной путь увеличивается по сравнению с торможением на сухой дороге. Необходимо снизить скорость и управлять автомобилем с осторожностью.

В горной и холмистой местности

Когда автомобиль движется по горным дорогам, торможение используется часто и с высокой интенсивностью, что может приводить к снижению эффективности торможения. В этих условиях необходимо включить более интенсивный режим рекуперации энергии и по мере необходимости использовать педаль тормоза. Не удерживайте педаль тормоза нажатой длительное время — это приводит к перегреву тормозных механизмов и быстрому снижению эффективности торможения, ускоренному износу тормозных колодок и создает серьезные скрытые опасности для безопасности движения.

При отрицательной температуре

При движении автомобиля по обледеневшим и заснеженным дорогам тормозной путь автомобиля значительно увеличивается. Снизьте скорость и увеличьте дистанцию до автомобилей, движущихся впереди. Противогололедные смеси, попадая на детали тормозных механизмов, снижают эффективность торможения. Во время очищайте тормозные механизмы.

Неисправности тормозной системы

- Если во время движения загорается контрольная лампа неисправности тормозной системы, значит, в системе возникла неисправность. Немедленно остановите автомобиль в безопасном месте и обратитесь в авторизованный сервисный центр VOYAH.
- Если при торможении автомобиль уходит в сторону и/или возникает вибрация, своевременно остановитесь в безопасном месте, включите аварийную световую сигнализацию и обратитесь в авторизованный сервисный центр VOYAH.

Рекомендация

- Не удерживайте нажатой педаль тормоза в течение длительного времени. Это может привести к перегреву тормозных механизмов, снижению эффективности торможения и ускоренному износу тормозных колодок. В то же время своевременное включение стоп-сигнала позволяет водителям транспортных средств, движущихся сзади, более реалистично оценивать состояние движения вашего автомобиля.
- В начале движения после длительной парковки автомобиля в течение короткого времени может быть слышен характерный звук при нажатии педали тормоза — это нормальное явление.
- Если при торможении постоянно слышен резкий звук соприкосновения металла с металлом, это означает, что изношены или неисправны тормозные колодки. Обратитесь в авторизованный сервисный центр VOYAH.
- При движении по глубоким лужам или в дождливую погоду, автоматически включается функция удаления влаги с тормозных колодок и дисков. При этом за счет увеличения давления в тормозной системе тормозные колодки несильно прижимаются к тормозным дискам, удаляя влагу с рабочих поверхностей. В таких условиях необходимо убедиться, что эффективность торможения нормальная.

Электрический стояночный тормоз

Автомобиль оснащен электрическим стояночным тормозом, облегчающим управление автомобилем.

Когда стояночный тормоз включается / выключается, слышен шум работы электроприводов — это нормальное явление. Электрический стояночный тормоз не может работать, если разряжена низковольтная аккумуляторная батарея.

Контрольная лампа электрического стояночного тормоза (P) (P)

- Светится красным цветом (P), указывая на то, что стояночный тормоз включен.
- Светится желтым цветом (P) на неисправность стояночного тормоза. Обратитесь в авторизованный сервисный центр VOYAH.

Тормозная система

Включение / выключение стояночного тормоза



- Включение: после того, как автомобиль остановился, потяните клавишу с обозначением EPB, нажмите кнопку P: включается стояночный тормоз, загорается индикатор на клавише выключателя и индикатор на комбинации приборов.
- Выключение стояночного тормоза: после включения питания автомобиля нажмите педаль тормоза и клавишу EPB: стояночный тормоз выключается, гаснут индикаторы на клавише выключателя и комбинации приборов.

Аварийное торможение с помощью стояночного тормоза

- При невозможности остановить автомобиль с помощью педали тормоза длительное нажатие клавиши EPB позволяет выполнить аварийное торможение; если клавиша EPB во время аварийного торможения отпускается, функция аварийного торможения с помощью стояночного тормоза выключается.
- Аварийное торможение также прекращается при нажатии клавиши EPB или нажатии педали акселератора.

Рекомендация

- При включении питания (состояние READY), когда водитель застегивает ремень безопасности, стояночный тормоз выключается автоматически в ситуациях, описанных ниже. В других ситуациях его необходимо выключить вручную.
 - При нахождении автомобиля на горизонтальной поверхности рычаг селектора переводится из положения P в другие положения.
 - При нахождении автомобиля на уклоне передней частью вперед и переводе рычага селектора из положения P в положение D.
 - При нахождении автомобиля на подъеме передней частью вперед и переводе рычага селектора из положения P в положение R.
- Если автомобиль в течение длительного времени не используется, во время работы электроприводов стояночного тормоза отключается питание и мигает контрольная лампа EPB, вы можете выполнить самоадаптацию стояночного тормоза, нажав клавишу EPB. После завершения самоадаптации стояночный тормоз должен работать нормально.
- Во время зарядки высоковольтной аккумуляторной батареи стояночный тормоз невозможно выключить.

Примечание

- Старайтесь не устанавливать автомобиль на парковку на дорогах с уклоном.
- Если стояночный тормоз используется для аварийного торможения, подается звуковое предупреждение и комбинация приборов выводит соответствующее предупреждение.

Предупреждение

- При буксировке автомобиля или на автоматических мойках категорически запрещается использовать стояночный тормоз.
- После постановки автомобиля на парковку и высадки из автомобиля убедитесь, что рычаг селектора находится в положении P и включен стояночный тормоз.
- Во время движения стояночный тормоз использовать можно исключительно в аварийных ситуациях. Неправильное использование стояночного тормоза может поставить под угрозу безопасность движения или привести к повреждению деталей автомобиля.
- Во избежание опасных ситуаций не разрешайте пользоваться выключателем EPB пассажирам.

Функция удержания автомобиля на месте (Auto Hold)

Эта функция позволяет удерживать автомобиль на месте, не удерживая нажатой педаль тормоза (после ее полного нажатия) во время коротких остановок.

Индикатор функции Auto Hold (A) (A)

- Если индикатор этой функции светится зеленым цветом (A), значит эта функция активирована.
- Если индикатор этой функции светится красным цветом (A), значит, функция неисправна. Обратитесь в авторизованный сервисный центр УОУАН.

Включение выключение функции Auto Hold



- После включения питания автомобиля нажмите кнопку функции Auto Hold. Загорается индикатор на клавише, и эта функция включается. При повторном нажатии этой клавиши индикатор гаснет, и функция Auto Hold выключается.
- Когда автомобиль останавливается на короткое время, например, перед светофором, функция Auto Hold удерживает автомобиль на месте после полного нажатия педали тормоза. При этом индикатор Auto Hold на комбинации приборов светится зеленым цветом. Движение автомобиля возобновляется при нажатии педали акселератора.

Примечание

- При длительной стоянке следует перевести рычаг селектора в положение Р, а затем включить стояночный тормоз.
- Функция Auto Hold не работает при движении задним ходом.

Предупреждение

- Функция Auto Hold не может полностью заменить водителя. Необходимо постоянно следить за надежностью удержания автомобиля на месте.
- Во избежание опасных ситуаций не разрешайте пользоваться выключателем функции Auto Hold пассажирам.
- Функцию Auto Hold запрещается использовать при буксировке автомобиля или нахождении на автоматической мойке.

Тормозная система с электронным управлением

Антиблокировочная тормозная система (ABS)

Когда автомобиль тормозит в экстренной ситуации или тормозит на скользкой дороге, антиблокировочная тормозная система (ABS) может исключить блокировку колес, предотвращая занос автомобиля или потерю управляемости.



При блокировке управляемых передних колес во время торможения автомобиля, не оборудованные ABS, могут потерять управляемость. Когда блокируются задние колеса, автомобиль может занести.

Контрольная лампа системы ABS (ABS)

- После запуска двигателя / включения питания автомобиля контрольная лампа системы ABS включается на несколько секунд, а затем выключается, указывая на то, что система функционирует исправно. Если контрольная лампа системы ABS не выключается через несколько секунд после запуска двигателя / включения питания автомобиля, в системе имеется неисправность. Обратитесь в официальный сервисный центр VOYAH.
- Если контрольная лампа системы ABS включается во время движения, в системе имеется неисправность.

Способ экстренного устранения неисправности системы ABS

Если контрольная лампа системы ABS (ABS) включается во время движения, в системе автомобиля имеется неисправность. Немедленно отпустите педаль акселератора и включите аварийную световую сигнализацию. Для замедления используйте систему рекуперативного торможения и слегка нажмите на педаль тормоза. Если автомобиль явно не замедляется, сильнее нажмите на педаль тормоза. Используйте при необходимости клавишу EPB.

Экстренно затормозите с помощью системы EPB, остановите автомобиль в безопасном месте и обратитесь в официальный сервисный центр VOYAH.

Рекомендация

- При экстренном торможении на сухой и ровной дороге сильно нажимайте на педаль тормоза и удерживайте ее, а на скользкой или неровной дороге старайтесь избегать экстренного торможения.

Предупреждение

- Категорически запрещается проверять функционирование системы ABS на дороге во избежание дорожно-транспортных происшествий.
- При экстренном торможении на обледенелых и заснеженных дорогах тормозной путь автомобиля увеличивается по сравнению с тормозным путем на сухих дорогах. В таких условиях следует снизить скорость и аккуратно управлять автомобилем.
- Не заменяйте оригинальные шины шинами с другими характеристиками, иначе это повлияет на тормозную систему и увеличит вероятность несчастных случаев.

Система распределения тормозных усилий (EBD)

Во время торможения система EBD динамически регулирует тормозные усилия на передних и задних колесах, что повышает эффективность торможения автомобиля.

Контрольная лампа системы EBD (EBD)

- После запуска двигателя / включения питания автомобиля контрольная лампа системы EBD включается на несколько секунд, а затем выключается, указывая на то, что система функционирует исправно. Если контрольная лампа системы EBD не выключается через несколько секунд после запуска двигателя / включения питания автомобиля, в системе имеется неисправность. Обратитесь в официальный сервисный центр VOYAH.
- Если контрольная лампа системы EBD включается во время движения автомобиля, в системе возникла неисправность. Немедленно остановите автомобиль и обратитесь в официальный сервисный центр VOYAH.

Электронная система стабилизации курсовой устойчивости (ESC)

Электронная система стабилизации курсовой устойчивости (ESC) может улучшить курсовую устойчивость автомобиля и уменьшить вероятность заноса автомобиля. Для обеспечения безопасности вождения не выключайте систему ESC самостоятельно.



Автомобили, не оборудованные системой ESC, могут срываться в занос и отклоняться от требуемой траектории движения.

Во время движения автомобиля система ESC корректирует тормозное усилие на отдельных колесах в зависимости от величины заноса, предотвращая тем самым отклонение от выбранной траектории движения.

Включение / выключение электронной системы стабилизации курсовой устойчивости

Доступно в автомобиле с центральным экраном управления ➤ В меню настроек вождения включите или выключите систему ESC. После перехода в состояние READY система ESC включается автоматически.

Контрольная лампа системы ESC

- После включения питания автомобиля и его перехода в состояние READY контрольная лампа системы ESC включается на несколько секунд, а затем выключается, указывая на то, что система функционирует исправно. Если контрольная лампа системы ESC не выключается после включения питания автомобиля, в системе имеется неисправность. Обратитесь в официальный сервисный центр VOYAH.
- Мигание контрольной лампы системы ESC во время движения автомобиля означает, что система ESC срабатывает. Если контрольная лампа системы ESC включена постоянно, система ESC неисправна. Немедленно остановите автомобиль в безопасном месте и обратитесь в официальный сервисный центр VOYAH.

Контрольная лампа отключения системы ESC

После выключения системы ESC включается контрольная лампа отключения системы ESC, и автомобиль остается только с обычными функциями торможения и поворота. Управляйте автомобилем предельно осторожно.

Рекомендация

- Выключенная система ESC включается автоматически, когда скорость автомобиля достигает примерно 80 км/ч.
- Отключайте систему ESC в следующих случаях:
 - при буксировке автомобиля;
 - при движении по бездорожью;
 - при движении с цепями противоскольжения.

Предупреждение

- Система ESC является активной системой обеспечения безопасности и улучшает устойчивость автомобиля, но все же она имеет ограничения в сложных ситуациях (таких как превышение скорости, скользкая дорога и т. д.). Обязательно контролируйте скорость автомобиля и осторожно управляйте автомобилем.

Антипробуксовочная система (TCS)



Когда автомобиль резко ускоряется или трогается с места на дорожном покрытии с низким коэффициентом сцепления, ведущие колеса могут начать пробуксовывать на месте, что влияет на стабильность вождения. Антипробуксовочная система (TCS) может эффективно предотвратить это явление, контролируя передачу крутящего момента на ведущие колеса.

Тормозная система с электронным управлением

Рекомендация

- Для обеспечения безопасности вождения поддерживайте скорость автомобиля в разумных пределах.
- Антипробуксовочная система TCS является частью системы ESC, поэтому, когда система ESC выключается, система TCS также отключается.

Система помощи при трогании на подъеме (HNC)

Система помощи при трогании на подъеме (HNC) может предотвратить откатывание автомобиля назад при трогании с места на подъеме или скатывание вперед при движении задним ходом на подъеме. Во время этого процесса водителю не нужно нажимать кнопку стояночного тормоза с электроприводом, то есть ему становится легче трогаться передним или задним ходом на подъеме.

Система управления движением на спуске (HDC)

Система управления движением на спуске (HDC) может активно тормозить и снижать скорость на спуске, чтобы автомобиль двигался безопасно и плавно.

Включение / выключение системы управления движением на спуске

Доступно в автомобиле с центральным экраном управления **»** В меню настроек вождения включите или выключите систему HDC. После последующего запуска двигателя / включения питания автомобиля система по умолчанию находится в ранее выбранном состоянии.

Контрольная лампа системы HDC



Контрольная лампа системы HDC  включается зеленым цветом, указывая на то, что система включена и готова к работе.

Контрольная лампа системы HDC  мигает зеленым цветом, указывая на срабатывание системы.

Контрольная лампа системы HDC  включается желтым цветом, указывая на неисправность в системе. Как можно скорее обратитесь в официальный сервисный центр VOYAH.

Когда автомобиль движется по крутому спуску при включенной системе HDC, а его скорость находится в диапазоне от 8 км/ч до 35 км/ч, система HDC срабатывает автоматически.

Когда система HDC активирована, скорость автомобиля можно отрегулировать нажатием педали тормо-

за или педали акселератора. Если скорость автомобиля по-прежнему находится в диапазоне от 8 км/ч до 35 км/ч, система использует текущую скорость автомобиля в качестве целевой скорости.

Предупреждение

- Если температура окружающей среды высока, а система HDC работает в течение длительного времени, во избежание перегрева тормозов система HDC перестает работать на короткое время. В это время автомобиль ускоряется. Нажмите на педаль тормоза, чтобы восстановить контроль над скоростью автомобиля.

Гидроусилитель экстренного торможения (HBA)



Гидроусилитель экстренного торможения обозначается аббревиатурой HBA. Во время торможения система HBA оценивает силу нажатия на педаль тормоза, чтобы определить, является ли торможение экстренным. Если она определяет экстренное торможение, она помогает водителю, за короткое время создавая большее тормозное усилие и тем самым сокращая тормозной путь.

Комфортная тормозная система (CST)

Когда автомобиль замедляется до полной остановки в неэкстренном режиме, система CST регулирует давление в тормозной системе в соответствии со скоростью автомобиля, чтобы облегчить торможение автомобиля и уменьшить колебание кузова в конце торможения.

Включение / выключение комфортной тормозной системы



Доступно в автомобиле с центральным экраном управления **»** В меню настроек вождения включите или выключите систему CST. После последующего запуска двигателя / включения питания автомобиля система остается в ранее выбранном состоянии.

Круз-контроль*

Круз-контроль – это система помощи при вождении, которая позволяет автомобилю двигаться с постоянной заданной скоростью. Эффективный диапазон установки скорости составляет от 30 км/ч до 150 км/ч. При установке крейсерской скорости следует учитывать безопасное расстояние до впереди движущегося автомобиля.

Контрольная лампа круз-контроля



- Контрольная лампа круз-контроля  включается серым цветом, указывая на то, что система включена и готова к работе.
- Контрольная лампа круз-контроля  включается зеленым цветом, указывая на то, что система активна и находится в рабочем состоянии.
- Контрольная лампа круз-контроля  включается красным цветом, указывая на наличие неисправности в системе. Как можно скорее обратитесь в официальный сервисный центр VOYAH.

Органы управления

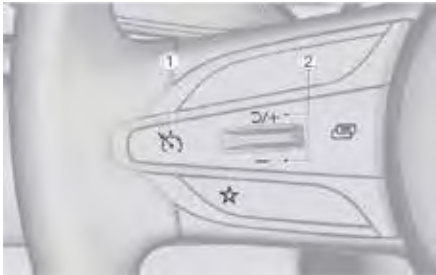

①  Кнопка включения / выключения круз-контроля

При выключенной системе кратковременно нажмите кнопку ①, чтобы включить круз-контроль.

При включенной системе кратковременно нажмите кнопку ①, чтобы выключить круз-контроль.

② Регулятор круз-контроля

Нажмите () / (+):

- Нажмите, чтобы восстановить предыдущую крейсерскую скорость.
- Кратковременное нажатие ведет к изменению скорости с шагом 1 км/ч.
- Длительное нажатие ведет к изменению скорости с шагом 5 км/ч.

Нажмите ():

- Крейсерская скорость при кратковременном нажатии уменьшается с шагом 1 км/ч.
- При длительном нажатии крейсерская скорость уменьшается с шагом 5 км/ч.
- Задайте меньшую скорость, чтобы двигаться с текущей скоростью.
- Когда система активирована, нажмите, чтобы активировать круз-контроль.

Рекомендация

- После использования своевременно выключайте круз-контроль.
- При нажатии педали акселератора для ускорения круз-контроль временно отключается, а автомобиль движется с повышенной скоростью. После отпускания педали акселератора работа круз-контроля возобновляется.
- Нажмите на педаль тормоза. Круз-контроль переходит в состояние готовности, а его контрольная лампа включается серым цветом.

Предупреждение

- Круз-контроль не может полностью заменить водителя. Водитель должен самостоятельно и постоянно следить за условиями движения. При необходимости своевременно берите на себя полный контроль над автомобилем, иначе возникнет угроза безопасности.
- Не используйте круз-контроль при движении по дорогам с интенсивным транспортным потоком, склонами, поворотами или скользким покрытием.

Адаптивный круз-контроль (ACC)*

Адаптивный круз-контроль (ACC) – это система помощи при вождении, которая активно контролирует скорость автомобиля. Он использует радар миллиметрового диапазона и интеллектуальную камеру переднего вида для отслеживания условий движения впереди автомобиля и активно регулирует скорость автомобиля. Когда система ACC включена, автомобиль может двигаться с постоянной скоростью в диапазоне от 30 км/ч до 150 км/ч, а также может двигаться за впереди идущим автомобилем в диапазоне от 0 км/ч до 150 км/ч.

- Если обнаруживается, что впереди идущее транспортное средство замедляется или появляется новое впереди идущее транспортное средство, со-

Системы помощи при вождении

рость которого ниже, чем крейсерская скорость автомобиля, система ACC замедляет автомобиль и сохраняет безопасную дистанцию до впереди идущего транспортного средства или нового впереди идущего транспортного средства.

- Когда впереди идущее транспортное средство ускоряется или покидает траекторию движения автомобиля, система будет ускорять автомобиль и поддерживать заданную крейсерскую скорость.

Контрольная лампа адаптивного

круиз-контроля

- Контрольная лампа системы ACC включается серым цветом, указывая на то, что система включена и готова к работе.
- Контрольная лампа системы ACC включает себя зеленым цветом, указывая на то, что система активна и находится в рабочем состоянии.
- Контрольная лампа системы ACC включает себя красным цветом, указывая на появление неисправности в системе. Как можно скорее обратитесь в официальный сервисный центр VOYAH.

② Регулятор круиз-контроля

Нажмите ():

- Нажмите переключатель, чтобы вновь активировать систему и восстановить предыдущую крейсерскую скорость.
- Кратковременное нажатие ведет к изменению скорости с шагом 1 км/ч.
- Длительное нажатие ведет к изменению скорости с шагом 5 км/ч.

Нажмите ():

- Крейсерская скорость при кратковременном нажатии уменьшается с шагом 1 км/ч.
- При длительном нажатии крейсерская скорость уменьшается с шагом 5 км/ч.

③ Кнопка увеличения дистанции

Нажмите кнопку, чтобы увеличить дистанцию до впереди идущего транспортного средства.

④ Кнопка уменьшения дистанции

Нажмите кнопку, чтобы уменьшить дистанцию до впереди идущего транспортного средства.

Дисплей комбинации приборов

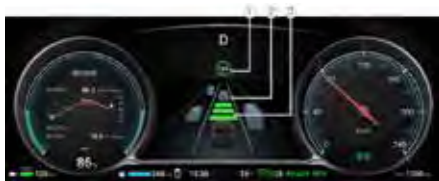

- ① Крейсерская скорость
- ② Впереди идущий автомобиль
- ③ Дистанция (всего 3 уровня)

Примечание

- Когда на дисплее комбинации приборов отображается предупреждающее сообщение, немедленно и полностью возьмите управление автомобилем на себя.

Органы управления

① () Интеллектуальная система помощи водителю (Pilot)

- Когда обе системы ACC / ICA отключены, нажмите и удерживайте эту кнопку, чтобы включить и активировать систему ACC, которая при этом переходит в активное состояние.
- Когда система ACC активирована, кратковременно нажмите на эту кнопку, чтобы перевести систему в режим ожидания. Снова нажмите и удерживайте кнопку, чтобы повторно активировать систему ACC.
- Когда система ACC активирована, нажмите и удерживайте эту кнопку, чтобы переключиться на систему ICA.

Увеличение крейсерской скорости

- При работающей системе ACC нажмите () для увеличения крейсерской скорости. Система ускорит автомобиль до установленного значения в соответствии с реальной ситуацией. В это время на дисплее комбинации приборов отображается последняя крейсерская скорость.
- При работающей системе ACC после нажатия на педаль акселератора для увеличения скорости автомобиля нажмите (). Система установит



ливают текущую скорость автомобиля в качестве крейсерской скорости и контролирует движение автомобиля в заданном диапазоне скоростей в соответствии с реальной ситуацией. В это время на дисплее комбинации приборов отображается последняя крейсерская скорость.

Уменьшение крейсерской скорости

- При работающей системе АСС нажмите ($_$), чтобы снизить крейсерскую скорость. Система контролирует замедление автомобиля до заданного значения в соответствии с реальной ситуацией. В это время на дисплее комбинации приборов отображается последняя крейсерская скорость.

Отключение работы адаптивного круиз-контроля

- При работающей системе АСС нажмите педаль тормоза или кратковременно нажмите кнопку Pilot, чтобы отключить адаптивный круиз-контроль. Система АСС переходит в режим ожидания, поэтому водитель должен немедленно взять на себя управление автомобилем.

Возобновление работы адаптивного круиз-контроля

- Когда АСС находится в режиме ожидания, нажмите (\odot / +). Кнопкой настройки круиз-контроля можно снова активировать систему АСС, задается скорость круиз-контроля, выбранная перед выключением. Транспортное средство управляется в пределах установленного диапазона скоростей в соответствии с реальной ситуацией.
- Когда АСС находится в режиме ожидания, нажмите и удерживайте кнопку Pilot. Система устанавливает текущую скорость автомобиля в качестве заданной крейсерской скорости и регулирует скорость автомобиля в пределах установленного диапазона скоростей в соответствии с реальной ситуацией.

Работа адаптивного круиз-контроля в режиме трогание-остановка

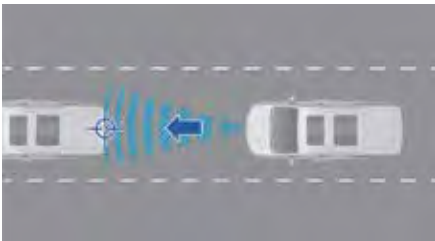

Когда автомобиль движется с активированным круиз-контролем, он может остановиться вслед за остановкой впереди идущего транспортного средства:

- Если впереди идущее транспортное средство трогается в течение 5 секунд, автомобиль продолжает следовать за впереди идущим транспортным средством.
- Если время остановки превышает 5 секунд, но не превышает 10 минут, после трогания впереди идущего транспортного средства нажмите кнопку настройки круиз-контроля или педаль акселератора. Система АСС снова активируется, и автомобиль продолжит следование за впереди идущим транспортным средством. Если вышеперечисленные операции не выполняются, транспортное средство останется неподвижным.
- Если время остановки превышает 10 минут, система АСС переходит в режим ожидания, и автоматически активируется стояночный тормоз с электроприводом. В это время водитель должен немедленно взять на себя управление транспортным средством.

Корректировка дистанции

- После включения система АСС по умолчанию восстанавливает временную дистанцию до впереди идущего автомобиля, которая была выбрана в предыдущий раз. Нажмите кнопку изменения временной дистанции, чтобы выбрать следующий уровень (всего 3 уровня).

Функция помощи при обгоне

- Когда система АСС обеспечивает следование за впереди идущим транспортным средством, а его скорость оказывается ниже установленной скорости, но выше 80 км/ч, водитель может активировать функцию помощи при обгоне. Выключите левый указатель поворота, после чего система АСС ускорит автомобиль и сократит дистанцию до впереди идущего транспортного средства, чтобы водителю было удобно совершать обгон.

i Рекомендация

- Не следует использовать систему ACC при отключенной системе ESC.
- Функция помощи при обгоне блокируется, когда активна функция помощи при смене полосы движения.
- При движении с работающим адаптивным круиз-контролем фактическая скорость автомобиля может немного отличаться от установленной крейсерской скорости. Водитель всегда должен обращать внимание на скорость автомобиля и при необходимости вовремя принимать на себя управление им.
- Система ACC подходит для использования только на дорогах с обычным дорожным покрытием в хорошем состоянии. Она может работать неправильно при следующих условиях, включая, помимо прочего:
 - суровые погодные условия (например, недостаточное освещение, туман, мгла, дождь, сильный снегопад, град и т. д.);
 - сложные дорожные условия (такие как повороты, крутые спуски / подъемы, скользкие дороги, снег, лед, дорожные стыки, бордюры и т. д.);
 - буксировка прицепа или автомобиля;
 - изменение высоты дорожного просвета (например, работа пневматической подвески, недостаточное давление в шинах, перегрузка автомобиля или движение на подъеме или спуске и т. д.).
- ACC может обнаруживать впереди автомобиля только движущиеся транспортные средства и может не распознавать следующие объекты, включая, помимо прочего:
 - транспортные средства, движущиеся в противоположном направлении;
 - очень медленные или резко тормозящие транспортные средства;
 - стационарные транспортные средства;
 - пешеходов или животных;
 - транспортные средства, находящиеся очень близко к автомобилю (примерно в пределах 1,5 м);
 - транспортные средства с небольшой задней частью (например, прицепы, мотоциклы, велосипеды и т. д.);
 - специальные транспортные средства (например, инженерные машины и т. д.);

i Рекомендация

- транспортные средства с приподнятыми передними частями (например, перегруженные транспортные средства и т. д.);
- высокие транспортные средства или транспортные средства с выступающим сзади грузом.



- В определенных ситуациях (включая, помимо прочего) система ACC может внезапно ускорить или замедлить автомобиль из-за невозможности точно идентифицировать переднее транспортное средство. Устанавливайте разумную и безопасную крейсерскую скорость и всегда следите за дорожными условиями впереди и состоянием автомобиля. При необходимости отрегулируйте скорость самостоятельно. Такими ситуациями могут быть следующие, включая, помимо прочего:
 - если впереди идущее транспортное средство съезжает на перекрестке, автомобиль может внезапно ускориться;
 - если впереди идущее транспортное средство внезапно отклоняется от своей полосы движения, существует вероятность того, что система ACC не сможет вовремя оценить дорожные условия, поэтому возможно столкновение;
 - при обгоне адаптивный круиз-контроль может не сразу распознать транспортное средство, перестраивающееся с другой полосы;
 - когда автомобиль движется в повороте, система адаптивного круиз-контроля не всегда может точно идентифицировать автомобили на той же полосе или соседних полосах;
 - когда автомобиль движется по склону, система адаптивного круиз-контроля не всегда может точно идентифицировать впереди идущее транспортное средство.

Рекомендация



- Поверхность переднего бампера, внутри которого установлен радар миллиметрового диапазона, или поверхность ветрового стекла перед интеллектуальной камерой переднего вида загрязнена, закрыта, деформирована или повреждена, что влияет на обнаружение впереди идущего транспортного средства (необходимо своевременно устранить отклонение от нормы).
- Когда интеллектуальная камера переднего вида не может нормально работать из-за высокой температуры и т. д., эффективность адаптивного круиз-контроля снижается. В этом случае не рекомендуется использовать систему ACC. Водитель должен полностью взять на себя управление автомобилем.

Предупреждение

- Адаптивный круиз-контроль не может полностью заменить водителя в управлении автомобилем и не всегда может вовремя определить некоторые чрезвычайные ситуации (например, экстренное торможение впереди идущего транспортного средства или его перестроение и т. д.). В этом случае уровень безопасности может снизиться.
- Запрещается использовать систему ACC при управлении автомобилем в сложных условиях, таких как плохая погода, скользкие дороги, плотный поток транспортных средств или туннели.
- Пассажирам автомобиля строго запрещается прикасаться к кнопкам настройки системы ACC, иначе могут произойти дорожно-транспортные происшествия.

Интеллектуальная система удержания автомобиля в центре полосы движения (ICA)*

Интеллектуальная система удержания автомобиля в центре полосы движения (ICA) может снизить нагрузку на водителя и повысить безопасность и комфорт вождения.

Когда скорость автомобиля находится в диапазоне от 0 км/ч до 150 км/ч, а система распознает устойчивую полосу движения, она поддерживает движение автомобиля ближе к центру полосы движения.

Когда скорость автомобиля находится в диапазоне от 0 км/ч до 75 км/ч, а система не распознает устойчивую линию полосы движения, она поддерживает движение автомобиля по траектории впереди идущего транспортного средства в течение определенного периода времени.

Контрольная лампа системы ICA

- Контрольная лампа системы ICA  включается серым цветом, указывая на то, что система включена, находится в состоянии активации или режиме ожидания, а автомобиль не центрируется в полосе движения.
- Контрольная лампа системы ICA  включается зеленым цветом, а разметка полосы движения с обеих сторон отображается синим цветом, это означает, что система ICA центрирует автомобиль в полосе движения в соответствии с фактической разметкой полосы движения.
- Контрольная лампа системы ICA  включается зеленым цветом, а разметка полосы отображается синим цветом с одной стороны, это означает, что система ICA выполняет центрирование автомобиля на основе односторонней разметки полосы движения и виртуальной разметки с другой стороны автомобиля.
- Контрольная лампа системы ICA  включается зеленым цветом, а разметка полосы движения с обеих сторон не отображается или отображается серым / белым цветом, это означает, что система ICA центрирует автомобиль в соответствии с траекторией движения впереди идущего транспортного средства. Контролируйте условия движения автомобиля. Своевременно берите на себя полное управление автомобилем.

Включение / выключение системы ICA



- Когда системы ACC и ICA отключены, кратковременно нажмите кнопку Pilot, показанную на предыдущем рисунке, чтобы включить и активировать систему ICA.
- Когда система ICA активирована, кратковременно нажмите кнопку Pilot. При этом система ICA отключается и переходит в режим ожидания. Еще раз кратковременно нажмите кнопку Pilot, чтобы снова активировать систему ICA.
- Когда система ICA активирована, нажмите и удерживайте кнопку Pilot, чтобы переключиться на систему ACC.

Принципы управления

- Если разметка полосы существует и распознается, автомобиль поддерживается в центре полосы движения независимо от того, движется ли впереди транспортное средство.
- Если система не способна распознать разметку полосы движения, а впереди движется транспортное средство, она обеспечивает следование за ним в течение определенного периода времени.
- Когда система ICA активирована, но разметка полосы движения не распознается, а впереди нет другого транспортного средства, она переходит в режим ожидания. При этом автомобиль не центрируется в полосе движения. После распознавания разметки полосы движения система ICA автоматически возвращается в активное состояние и центрирует автомобиль в полосе движения.

Сигнализация отпущения рулевого колеса и напоминание о необходимости держаться за рулевое колесо

Если работающая система ICA обнаруживает, что водитель не держит рулевое колесо, на комбинации приборов отображается сообщение с подсказкой о необходимости взяться за рулевое колесо. Если водитель

по-прежнему не берет за рулевое колесо, на комбинации приборов снова появляется напоминание, которое сопровождается звуковым сигналом. Если водитель по-прежнему не принимает соответствующих мер, система ICA автоматически отключается, а система ACC ограничивает скорость на уровне 60 км/ч.

Рекомендация

- ICA – это система помощи для повышения безопасности вождения. Рекомендуется включать эту систему при обычном вождении.
- Система ICA работает на основе системы ACC, поэтому необходимо прочитать главу про систему ACC, чтобы разобраться в управлении системой при помощи кнопок. Перед использованием системы ICA обязательно внимательно прочитайте главу про систему ACC, чтобы понять функциональные ограничения системы.
- Система ICA может работать только при движении по обычным дорожным покрытиям, которые находятся в хорошем состоянии. Она может работать неправильно при следующих условиях (включая, помимо прочего):
 - суровые погодные условия (например, недостаточное освещение, туман, мгла, дождь, сильный снегопад, град и т. д.);
 - автомобиль резко ускоряется или замедляется;
 - резкое вращение рулевого колеса, включение указателя поворота или аварийной световой сигнализации;
 - движение в крутых поворотах (например, высокоскоростные пандусы и т. д.);
 - разметка полосы движения покрыта снегом, видна нечетко, стерта, отсутствует, пересекается, закрыта другими транспортными средствами или тенями, отбрасываемыми зданиями или пейзажами и т. д.;
 - движение по участкам дороги без разметки или внезапное изменение полосы движения (например, нестандартные дороги, перекрестки, строительные площадки и т. д.);
 - участки дороги со специальной дорожной разметкой (например, линии подсказки о замедлении, линии объезда и т. д.);
 - участки с нечеткой разметкой полос движения (например, зоны слияния или разделения разметки полос движения, пересечения высокоскоростных рамп, городские перекрестки, зоны ожидания левого поворота и т. д.);

Рекомендация

- на покрытии вместо разметки полосы движения присутствуют кромки или другие высококонтрастные линии (например, швы дорожного покрытия, бордюры и т. д.);
 - разметка полосы движения не распознается или распознается неправильно из-за изменения высоты (например, при движении на подъеме или спуске, расстояние между линиями полосы движения слишком большое или малое и т. д.);
 - на дороге имеются неровности или выбоины.
- Поверхность переднего бампера, внутри которого установлен радар миллиметрового диапазона, или поверхность ветрового стекла перед интеллектуальной камерой переднего вида загрязнена, закрыта, деформирована или повреждена, что влияет на обнаружение впереди идущего транспортного средства (необходимо своевременно устранить отклонение от нормы).

Предупреждение

- Система ICA не может полностью заменить водителя в управлении автомобилем, поэтому водителю не разрешается управлять автомобилем, не держась за рулевое колесо руками. В некоторых чрезвычайных ситуациях система не всегда может своевременно оценить обстановку (например, экстренное торможение впереди идущего транспортного средства или его перестроение и т. д.). В этом случае водитель должен взять на себя управление автомобилем, чтобы избежать опасности.
- Запрещается использовать систему ICA при движении в сложных ситуациях, таких как плохая погода, скользкие дороги, плотный поток транспортных средств или туннели.
- Пассажирам автомобиля строго запрещается прикасаться к кнопкам настройки системы ACC, иначе могут произойти дорожно-транспортные происшествия.

Система помощи при автоматической смене полосы движения (TLC)*



Система помощи при автоматической смене полосы движения (TLC) анализирует прилегающее пространство для смены полосы движения с помощью интеллектуальной камеры переднего вида и радара миллиметрового диапазона, определяет тип дороги с помощью навигационной карты и всесторонне оценивает, соответствуют ли текущие дорожные условия требованиям работы автоматической системы помощи при смене полосы движения. Когда условия соблюдены, водитель может дать команду на автоматическое перестроение, задействовав соответствующий орган управления.

Рабочий диапазон системы TLC: от 40 км/ч до 150 км/ч, активированная система ICA.

Включение / выключение системы помощи при автоматической смене полосы движения

Доступно в автомобиле с центральным экраном управления **»»** В меню настроек вождения включите или выключите систему TLC. После последующего запуска двигателя / включения питания автомобиля система остается в ранее выбранном состоянии.

Система TLC в рабочем состоянии Режим ожидания



Системы помощи при вождении

Когда системы TLC и ICA включены, а автомобиль выезжает на главную дорогу скоростной автомагистрали или городской скоростной автомагистрали. На дисплее комбинации приборов под автомобилем отображается серый круг. Система TLC включена и готова к работе.

Активное состояние



Система TLC включена и готова к работе. Когда скорость автомобиля находится в диапазоне от 40 км/ч до 150 км/ч, а система ICA активирована, на дисплее комбинации приборов под автомобилем отображается синий светящийся круг, указывающий на то, что система TLC активирована.

Управление указателем поворота

Когда система TLC активирована, а водитель включает подрулевой рычаг управления указателями поворота, система TLC определяет, выполняются ли следующие условия смены полосы движения:

- нет предупреждения о том, что водитель не держится за рулевое колесо;
- автомобилю не грозит столкновение;
- доступно свободное пространство для перестроения.

Работа



Смена полосы движения: когда система TLC определяет, что условия смены полосы движения удовлетворены, она выполняет операцию автоматической

смены полосы движения, а на дисплее комбинации приборов динамически отображается траектория смены полосы движения.

Ожидание смены полосы: когда система TLC определяет, что условия для смены полосы не выполнены, она ожидает в течение до 10 секунд. При этом линия полосы движения с соответствующей стороны мигает красным цветом. Если условие смены полосы не выполняется в течение 10 секунд, помощь при перестроении прекращается.

Рекомендация

- В следующих ситуациях (включая, помимо прочего) система TLC может автоматически отключиться, поэтому водителю следует действовать очень осторожно:
 - автомобиль выезжает на немагистральный или загородный участок скоростной автомагистрали (на основе карты и информации о местоположении);
 - автомобиль выезжает на участок дороги с односторонним движением;
 - активируется система автоматического экстренного торможения (AEB) или экстренного рулевого управления (ELSA);
 - указатель поворота поврежден;
 - водитель поворачивает рулевое колесо в противоположную сторону.
- Когда система TLC активна, указатель поворота не блокирует систему ICA.
- Возвращение подрулевого переключателя указателей поворота в среднее положение или положение для включения противоположных указателей поворота прерывает процесс автоматической смены полосы движения. Если автомобиль въехал на соседнюю полосу, то даже при возвращении подрулевого переключателя указателей поворота в среднее положение или положение для включения противоположных указателей поворота, система продолжает выполнять смену полосы движения, исходя из соображений безопасности. По завершении смены полосы движения она выключает указатели поворота.

Рекомендации по смене полосы движения

Когда активированная система TLC обнаруживает, что впереди идущее транспортное средство движется медленно и соблюдены условия смены полосы движения, на комбинации приборов отображается рекоменда-

ция по смене полосы движения. В этом случае можно выполнить смену полосы движения согласно подсказкам.

Рекомендация

- Если на комбинации приборов отображается рекомендация по смене полосы движения, может возникнуть ситуация, когда водитель перемещает подрулевой переключатель управления указателями поворота, но не может сменить полосу из-за изменений в текущих дорожных условиях.

Сигнализация отпущания рулевого колеса и напоминание о необходимости держаться за рулевое колесо

Если работающая система TLC обнаруживает, что водитель не держит рулевое колесо, на комбинации приборов отображается сообщение с подсказкой о необходимости взяться за рулевое колесо.

Рекомендация

- В зависимости от положения рулевого колеса или дорожных условий предупреждающий сигнал может подаваться раньше или позже.
- Система TLC предназначена для использования только на обычных дорожных покрытиях с хорошей разметкой и может не работать должным образом в следующих ситуациях (включая, помимо прочего):
 - суровые погодные условия (например, недостаточное освещение, туман, мгла, дождь, сильный снегопад, град и т. д.);
 - сложные дорожные условия (такие как пандусы, туннели, пункты взимания платы, зоны обслуживания, развилки, повороты, неровности дорог, подъемы и спуски и т. д.);
 - сложные факторы окружающей среды (такие как электромагнитные помехи, высокая или низкая температура окружающей среды и т. д.);
 - участки дороги без разметки или с разметкой, которая закрыта, видна нечетко, изношена, отсутствует, пересекается и т. д.;
 - участки, которые проходят через специальные линии дорожной разметки (например, линии подсказки о замедлении, линии объезда и т. д.);
 - расстояние между разметкой с обеих сторон слишком большое или малое;
 - чрезмерно малый радиус кривой полосы движения;

Рекомендация

- дорожные работы или частичное перекрытие полос движения;
- отсутствует физическое разделение посередине дороги;
- на дороге имеются пешеходы или двухколесные транспортные средства.
- Система TLC должна быть объединена с навигационной картой, чтобы облегчить оценку ситуации. Система может работать неправильно при следующих обстоятельствах (включая, помимо прочего):
 - навигационная карта не обновляется вовремя и не соответствует реальной дороге;
 - позиционирование автомобиля неточное или отсутствует вовсе.
- Поверхность переднего и заднего бамперов, внутри которых установлены радары миллиметрового диапазона, или поверхность ветрового стекла перед интеллектуальной камерой переднего вида загрязнена, закрыта, деформирована или повреждена, что влияет на обнаружение находящихся поблизости транспортных средств. Своевременно устраните отклонение от нормы.

Предупреждение

- Система TLC не может управлять автомобилем вместо водителя, поэтому он по-прежнему должен держаться руками за рулевое колесо, постоянно следить за дорожной обстановкой и всегда нести ответственность за безопасное вождение.

Система удержания в полосе движения (LKA / LDW)*





Система удержания в полосе движения включает две системы помощи для повышения безопасности вождения: система предупреждения о выезде из полосы движения (LDW) и система помощи для удержания автомобиля в полосе движения (LKA). Системы LDW и LKA определяют разметку полосы движения впереди с помощью интеллектуальной камеры переднего вида и рассчитывают фактическое положение автомобиля в полосе движения (траекторию движения автомобиля). Когда система LDW включена, а автомобиль отклоняется от своей полосы движения, раздаётся предупреждающий сигнал или начинает вибрировать рулевое колесо. При этом на дисплее комбинации приборов отображается предупреждающее сообщение, напоминающее водителю о необходимости контролировать управление автомобилем. Когда система LKA включена, а автомобиль отклоняется от своей полосы движения, система может вносить коррективы в рулевое управление, чтобы автомобиль двигался по своей полосе движения, уменьшая таким образом нагрузку на водителя и повышая комфорт и безопасность вождения.

Рабочий диапазон системы помощи для удержания в полосе движения: скорость автомобиля от 60 км/ч до 180 км/ч.

Контрольная лампа системы удержания в полосе движения



- Контрольная лампа  включается серым цветом, указывая на то, что система включена и готова к активации.
- Контрольная лампа  включается зеленым цветом, указывая на то, что скорость автомобиля определена, разметка полосы движения распознана, а систему можно активировать.

- Контрольная лампа  включается зеленым цветом, а разметка полос становится синей, указывая на то, что система LKA берет на себя рулевое управление автомобилем.

- Контрольная лампа  включается зеленым цветом, а разметка полосы движения становится красной и сопровождается предупреждающим сигналом. Таким образом система LDW предупреждает водителя.

- Контрольная лампа  включается красным цветом, указывая на то, что система удержания в полосе движения неисправна. Обратитесь в официальный сервисный центр VOYAH.

Включение / выключение системы удержания в полосе движения

Доступно в автомобиле с центральным экраном управления **»**. В меню настроек вождения выберите функции системы: «Только предупреждение», чтобы включить только систему LDW, «Только помощь», чтобы включить только систему LKA, или «Тревога и помощь», чтобы включить системы LDW и LKA. После последнего запуска двигателя / включения питания автомобиля система остается в ранее выбранном состоянии.

Настройка режима предупреждения LDW

После включения системы удержания в полосе движения можно установить режим предупреждения системы LDW: звук / вибрация / звук и вибрация.

Предупреждение о выезде из полосы движения (LDW)

При работе системы LDW контрольная лампа системы удержания в полосе движения на комбинации приборов включена зеленым цветом. Если автомобиль отклоняется от полосы движения, линия полосы движения на дисплее комбинации приборов в это время становится красной, и раздаётся предупреждающий сигнал, что напоминает водителю о необходимости соответствующего управления автомобилем.

Система помощи для удержания автомобиля в полосе движения (LKA)

При работающей системе LKA контрольная лампа на комбинации приборов включена зеленым цветом. Если автомобиль отклоняется от полосы движения, система LKA вносит коррективы в рулевое управление, чтобы исправить траекторию движения автомобиля.

Сигнализация отпускания рулевого колеса и напоминание о необходимости держаться за рулевое колесо

Если работающая система LKA обнаруживает, что водитель не держится за рулевое колесо, на дисплее комбинации приборов отображается сообщение с подсказкой о необходимости взять в руки рулевое колесо. Если водитель по-прежнему не берется за рулевое колесо, на комбинации приборов снова появляется напоминание, которое сопровождается звуковым сигналом.

Рекомендация

- Система помощи для удержания автомобиля в полосе движения является вспомогательной функцией повышения безопасности вождения, поэтому не рекомендуется отключать эту систему во время обычного вождения.
- Она может обеспечивать рулевое управление только при определенных условиях и не регулирует скорость автомобиля.
- Система удержания в полосе движения предназначена только для использования на обычных дорожных покрытиях с хорошей разметкой и может работать неправильно в следующих дорожных условиях (включая, помимо прочего):
 - автомобиль резко ускоряется или замедляется;
 - включены указатели поворота или аварийная световая сигнализация;
 - суровые погодные условия (например, недостаточное освещение, туман, мгла, дождь, сильный снегопад, град и т. д.);
 - сложные дорожные условия (например, дорожные ограждения, въезды в туннели, повороты, неровности дорог, подъемы и спуски и т. д.);
 - сложные факторы окружающей среды (такие как электромагнитные помехи, высокая или низкая температура окружающей среды и т. д.);
 - участки дороги без разметки или с разметкой, которая закрыта, видна нечетко, изношена, отсутствует, пересекается и т. д.;
 - участки, которые проходят через специальные линии дорожной разметки (например, линии подсказки о замедлении, линии объезда и т. д.);
 - расстояние между разметкой с обеих сторон слишком большое или малое.
- Поверхность ветрового стекла перед интеллектуальной камерой переднего вида загрязнена, закрыта, деформирована или повреждена, что влияет на нормальное использование системы удержания в положении движения. Своевременно устраните отклонение от нормы.

Предупреждение

- Система удержания в полосе движения не может заменить водителя в управлении автомобилем, поэтому водитель по-прежнему должен держать рулевое колесо, постоянно следить за дорожной обстановкой и всегда нести ответственность за безопасное вождение.

Интеллектуальная система помощи при ограничении скорости (ISA / ISLC)*



Интеллектуальная система помощи при ограничении скорости включает в себя интеллектуальную систему предупреждения об ограничении скорости (ISA) и интеллектуальную систему контроля ограничения скорости (ISLC).

Интеллектуальная система помощи при ограничении скорости отслеживает знаки ограничения скорости в режиме реального времени посредством интеллектуальной камеры переднего вида и навигационной карты, отображает информацию об ограничении скорости на дисплее комбинации приборов, напоминает водителю о превышении скорости и регулирует скорость автомобиля после установки значения ограничения скорости.

Включение / выключение интеллектуальной системы помощи при ограничении скорости

Доступно в автомобиле с центральным экраном управления **»»** В меню настроек вождения задайте отключение интеллектуальной системы помощи при ограничении скорости или отображения ограничения скорости, напоминания об ограничении скорости и контроля ограничения скорости. Выберите «Отображение ограничения скорости / Напоминание об ограничении скорости», чтобы включить систему ISA, или «Управление ограничением скорости», чтобы включить систему

ISLC. После последующего запуска двигателя / включения питания автомобиля система остается в ранее выбранном состоянии.

Интеллектуальная система предупреждения об ограничении скорости (ISA)

Система ISA отображает отслеживаемую информацию об ограничении скорости на дисплее комбинации приборов. Когда скорость автомобиля, определяемая системой, превышает установленное ограничение скорости на 5 км/ч, подается звуковое предупреждение. Диапазон ограничения скорости, который может распознать эта функция, составляет от 5 км/ч до 140 км/ч.

Система ISA интеллектуально переключается между режимом слияния (навигация и камера) и режимом одной камеры. В режиме слияния система отображает информацию об ограничении скорости заранее; в режиме одной камеры информация об ограничении скорости выводится, когда транспортное средство проезжает стандартный знак ограничения скорости.

Интеллектуальная система контроля ограничения скорости (ISLC)

Система ISLC отображает отслеживаемую информацию об ограничении скорости на дисплее комбинации приборов. При превышении скорости более чем на 5 км/ч подается звуковое предупреждение (когда активирована система ICA или ACC). Если разница между установленной крейсерской скоростью и ограничением скорости превышает 10 км/ч, система выдает предупреждающее сообщение или анимацию (зеленый или желтый цвет вокруг знака ограничения скорости), предлагающие водителю снизить крейсерскую скорость до значения ограничения. Водитель может подтвердить снижение крейсерской скорости, повернув кнопку настройки круиз-контроля, после чего система сообщает об успешной настройке текстовым сообщением. Если водитель не выполняет операцию подтверждения, система не обновляет скорость круиз-контроля.

Рекомендация

- Интеллектуальная система помощи при ограничении скорости может контролировать ограничение скорости только при определенных условиях и не регулирует скорость автомобиля активно.
- Если водитель не реагирует на напоминание о настройке скорости в течение определенного периода времени, система по умолчанию не ограничивает скорость в активном режиме.
- Когда несколько знаков ограничения скорости появляются рядом друг с другом по горизонтали, интеллектуальная система помощи при ограничении скорости распознает знак ограничения скорости на текущей полосе движения.
- Если в течение определенного периода времени не распознается новый знак ограничения скорости или распознается другой знак ограничения скорости, знак ограничения скорости исчезает с дисплея комбинации приборов.
- Интеллектуальная система помощи при ограничении скорости распознает только стандартные электронные дорожные знаки и хорошо читаемые обычные дорожные знаки. Она может работать неправильно в следующих ситуациях (включая, помимо прочего):
 - знак ограничения скорости не может быть распознан (например, знак ограничения наземной скорости, знак заблокирован, виден нечетко, изношен, отсутствует, имеет нестандартные размеры и т. д.);
 - знаки ограничения скорости содержат текст или другую информацию (например, пандус, время суток, тип транспортного средства и т. д.);
 - знак расположен слишком высоко, слишком низко или под значительным углом;
 - суровые погодные условия (например, недостаточное освещение, туман, мгла, дождь, сильный снегопад, град и т. д.);
 - сложные дорожные условия (такие как туннели, кривые, неровные дороги, подъемы и спуски и т. д.);
 - сложные факторы окружающей среды (такие как электромагнитные помехи, высокая или низкая температура окружающей среды и т. д.).
- Поверхность ветрового стекла перед интеллектуальной камерой переднего вида загрязнена, закрыта, деформирована или повреждена, что влияет на функционирование интеллектуальной системы помощи при ограничении скорости. Своевременно примите меры для устранения отклонений от нормы.

Предупреждение

- Интеллектуальная система помощи при ограничении скорости не может заменить водителя в управлении автомобилем, а может только помочь водителю определить информацию об ограничении скорости на текущей дороге. Водитель всегда должен обращать внимание на дорожные условия и всегда несет ответственность за безопасное вождение.

Система распознавания дорожных знаков (TSR)*



Система распознавания дорожных знаков (TSR) собирает информацию о других дорожных знаках на дороге, за исключением знаков ограничения скорости, посредством интеллектуальной камеры переднего вида и отображает соответствующие сведения на дисплее комбинации приборов, напоминая водителю о необходимых действиях.

Включение / выключение системы распознавания дорожных знаков

Доступно в автомобиле с центральным экраном управления **»»** В меню настроек вождения включите или выключите систему TSR. После последующего запуска двигателя / включения питания автомобиля система остается в ранее выбранном состоянии.

Рекомендация

- Изображение дорожного знака исчезает с дисплея комбинации приборов, если в течение определенного периода времени не распознается новый дорожный знак.
- Система TSR распознает только некоторые обычные дорожные знаки и может не работать должным образом при следующих дорожных условиях (включая, помимо прочего):
 - дорожные знаки невозможно распознать (например, дорожные знаки затенены, видны нечетко, изношены, отсутствуют и т. д.);
 - дорожные знаки располагаются слишком высоко, слишком низко или под большим углом;
 - суровые погодные условия (например, недостаточное освещение, туман, мгла, дождь, сильный снегопад, град и т. д.);
 - сложные дорожные условия (такие как туннели, кривые, неровные дороги, подъемы и спуски и т. д.).
 - сложные факторы окружающей среды (такие как электромагнитные помехи, высокая или низкая температура окружающей среды и т. д.).
- Некоторые дорожные знаки отображаются только при выполнении соответствующих предварительных условий, таких как:
 - запрет поворота налево / направо: система должна распознать знак при включенных указателях поворота с соответствующей стороны;
 - парковка запрещена: система должна распознать знак при скорости автомобиля ниже 30 км/ч.
- Поверхность ветрового стекла перед интеллектуальной камерой переднего вида загрязнена, закрыта, деформирована или повреждена, что влияет на точность распознавания дорожных знаков. Своевременно устраните отклонение от нормы.

Предупреждение

- Система TSR не может заменить водителя в управлении автомобилем, а может только помочь водителю определить информацию об условиях движения на текущей дороге. Водитель должен всегда обращать внимание на условия дорожного движения и нести ответственность за безопасное вождение.

Система контроля слепых зон (BSD) и система помощи при перестроении (LCA)*



Система контроля слепых зон (BSD) и система помощи при перестроении (LCA) контролирует соседние полосы позади автомобиля с помощью заднего бокового радара миллиметрового диапазона, своевременно напоминая водителю о необходимости обратить внимание на безопасность вождения и давая подсказки при перестроении.



Рабочий диапазон систем BSD и LCA: скорость автомобиля от 20 км/ч до 150 км/ч.

Включение / выключение систем BSD и LCA

Доступно в автомобиле с центральным экраном управления ►► В меню настроек вождения включите или выключите системы BSD и LCA. После последующего запуска двигателя / включения питания автомобиля система остается в ранее выбранном состоянии.

Контрольная лампа систем BSD и LCA



- Контрольная лампа  включается зеленым цветом, указывая на то, что система находится в нормальном рабочем состоянии.
- Контрольная лампа  включается красным цветом, указывая на наличие неисправности в системе. Соблюдайте осторожность при вождении и обратитесь в официальный сервисный центр VOYAH.

Контроль слепых зон и объединенный режим предупреждения

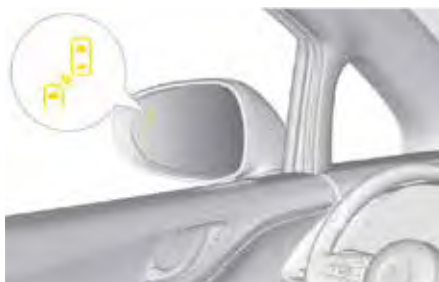

Если при обычном вождении задний боковой радар миллиметрового диапазона обнаруживает транспортное средство в пределах зоны предупреждения, а система определяет вероятность столкновения, включается индикатор в соответствующем наружном зеркале заднего вида.

Если в это время включить указатели поворота с той же стороны автомобиля, включение индикатора в наружном зеркале заднего вида сопровождается звуковым сигналом, подсказывающим водителю, что смена полосы движения может быть опасной.

Рекомендация

- BSD и LCA – это системы помощи для повышения безопасности вождения, которые рекомендуется включать при обычном вождении.
- Системам RCW, BSD / LCA, DOW и RSTW соответствует одна контрольная лампа на комбинации приборов, поэтому она включается при работе или неисправности любой из перечисленных систем.
- Когда автомобиль быстро обгоняет транспортное средство на соседней полосе, система не подает предупреждающий сигнал.
- Системы контроля слепых зон и помощи при перестроении могут срабатывать с задержкой, поэтому водитель должен всегда самостоятельно следить за окружающей обстановкой.

Рекомендация

- Системы BSD и LCA могут работать неправильно в следующих случаях:
 - суровые погодные условия (например, сильный дождь, сильный снегопад, град и т. д.);
 - сложные дорожные условия (например, мокрые и скользкие дороги, снег, лед, лужи, повороты, ухабистые дороги и т. д.);
 - сложные факторы окружающей среды (такие как электромагнитные помехи, высокая или низкая температура окружающей среды и т. д.);
 - буксировка прицепа или автомобиля;
 - изменение высоты дорожного просвета (например, работа пневматической подвески, недостаточное давление в шинах или перегрузка автомобиля и т. д.).
- Если поверхность заднего бампера, внутри которого установлен радар миллиметрового диапазона, загрязнена, закрыта, деформирована или повреждена, снижается эффективность обнаружения транспортных средств сзади. Своевременно устраняйте отклонения от нормы.

Предупреждение

- Системы BSD и LCA не могут заменить водителя в управлении автомобилем, поэтому водитель должен всегда самостоятельно контролировать дорожные условия и нести ответственность за безопасное вождение.

Система предупреждения при открытии дверей (DOW)*



Система предупреждения при открытии дверей (DOW) обнаруживает движущиеся транспортные средства слева и справа позади автомобиля с помощью задних боковых радаров миллиметрового диапазона. При определении вероятности столкновения включается ин-

дикатор в соответствующем наружном зеркале заднего вида и звучит предупреждающий сигнал, призванный предотвратить столкновение при открытии двери или выходе из автомобиля.

Рабочий диапазон системы DOW: скорость автомобиля от 0 км/ч до 3 км/ч.

Включение / выключение системы DOW

Доступно в автомобиле с центральным экраном управления **»** В меню настроек вождения включите или выключите систему DOW. После последующего запуска двигателя / включения питания автомобиля система остается в ранее выбранном состоянии.

Контрольная лампа системы DOW



- Контрольная лампа  включается зеленым цветом, указывая на то, что система находится в нормальном рабочем состоянии.

- Контрольная лампа  включается красным цветом, указывая на наличие неисправности в системе. Соблюдайте осторожность при вождении и обратитесь в официальный сервисный центр VOLVO.

Работа системы DOW



Когда двери закрыты, а система обнаруживает, что пешеходы, транспортные средства или движущиеся объекты быстро приближаются снаружи дверей с обеих сторон сзади, в соответствующем наружном зеркале заднего вида включается индикатор, подсказывая водителю, что при открытии двери существует вероятность столкновения. Если в это время дверь открывается, система подает предупреждающий звуковой сигнал, чтобы еще раз напомнить водителю об опасности столкновения.

Рекомендация

- DOW – это система помощи для повышения безопасности вождения, которую рекомендуется включать при обычном вождении.
- Системам RCW, BSD / LCA, DOW и RSTW соответствует одна контрольная лампа на комбинации приборов, поэтому она включается при работе или неисправности любой из перечисленных систем.
- Система DOW может работать неправильно в следующих ситуациях:
 - суровые погодные условия (например, сильный дождь, сильный снегопад, град и т. д.);
 - сложные факторы окружающей среды (такие как электромагнитные помехи, высокая или низкая температура окружающей среды и т. д.);
 - когда поблизости имеются большие транспортные средства (например, автобусы, грузовики и т. д.), стены и металлические предметы;
 - когда пешеходы, транспортные средства и объекты с обеих сторон автомобиля неподвижны или движутся медленно;
 - буксировка прицепа или автомобиля;
 - изменение высоты дорожного просвета (например, работа пневматической подвески, недостаточное давление в шинах или перегрузка автомобиля и т. д.).
- Поверхность заднего бампера, внутри которого установлен радар миллиметрового диапазона, загрязнена, закрыта, деформирована или повреждена, что влияет на эффективность работы системы. Своевременно устраняйте отклонения от нормы.

Предупреждение

- Система DOW не может заменить водителя в управлении автомобилем, а может только помочь водителю контролировать окружающее пространство позади автомобиля. Водитель должен постоянно следить за условиями дорожного движения и нести ответственность за безопасное вождение.

Система предупреждения о перекрестном движении сзади (RSTW)*



Система предупреждения о перекрестном движении сзади (RSTW) обнаруживает движущиеся транспортные средства слева и справа позади автомобиля с помощью заднего радара миллиметрового диапазона. Если при включенной передаче заднего хода система определяет опасность удара сзади, в соответствующем наружном зеркале заднего вида включается индикатор и звучит предупреждающий сигнал, подсказывая водителю о необходимости принятия мер для предотвращения столкновения при движении задним ходом. Если в это время на центральном экране управления отображается панорамное изображение системы AVM, с соответствующей стороны модели автомобиля появляется предупреждающий знак.



Рабочий диапазон системы RSTW: скорость автомобиля от 0 до 8 км/ч.

Включение / выключение системы RSTW

Доступно в автомобиле с центральным экраном управления **>>** В меню настроек вождения включите или выключите систему RSTW. После последующего запуска двигателя / включения питания автомобиля система остается в ранее выбранном состоянии.

Контрольная лампа системы RSTW



- Контрольная лампа  включается зеленым цветом, указывая на то, что система находится в нормальном рабочем состоянии.
- Контрольная лампа  включается красным цветом, указывая на наличие неисправности в системе. Соблюдайте осторожность при вождении и обратитесь в официальный сервисный центр VOYAH.

Индикатор



Когда система RSTW подает предупреждение, индикатор в наружном зеркале заднего вида включается, как показано на предыдущем рисунке.

Рекомендация

- RSTW — это система помощи для повышения безопасности вождения, которую рекомендуется включать при обычном вождении.
- Системам RCW, BSD / LCA, DOW и RSTW соответствует одна контрольная лампа на комбинации приборов, поэтому она включается при работе или неисправности любой из перечисленных систем.
- Система RSTW может работать неправильно в следующих ситуациях:
 - суровые погодные условия (например, сильный дождь, сильный снегопад, град и т. д.);
 - сложные дорожные условия (такие как скользкие дороги, снег, лед, лужи, ухабистые дороги и т. д.);
 - сложные факторы окружающей среды (такие как электромагнитные помехи, высокая или низкая температура окружающей среды и т. д.);
 - когда поблизости имеются большие транспортные средства (например, автобусы, грузовики и т. д.), стены и металлические предметы;
 - когда пешеходы, транспортные средства и объекты с обеих сторон автомобиля неподвижны или движутся медленно;
 - буксировка прицепа или автомобиля;
 - изменение высоты дорожного просвета (например, работа пневматической подвески, недостаточное давление в шинах или перегрузка автомобиля и т. д.).
- Поверхность заднего бампера, внутри которого установлен радар миллиметрового диапазона, загрязнена, закрыта, деформирована или повреждена, что влияет на эффективность работы системы. Своевременно устраняйте отклонения от нормы.

Предупреждение

- Система RSTW не может заменить водителя в управлении автомобилем, а может только помочь водителю контролировать пространство позади автомобиля. Водитель должен постоянно следить за условиями дорожного движения и нести ответственность за безопасное вождение.

Система предупреждения о вероятности удара сзади (RCW)*



Система предупреждения о вероятности удара сзади (RCW) обнаруживает находящееся сзади транспортное средство с помощью заднего радара миллиметрового диапазона. Когда скорость заднего транспортного средства высока и может привести к удару сзади, система подает предупреждающий сигнал, а на дисплей комбинации приборов выводится предупреждающее сообщение. В то же время быстро мигает аварийная световая сигнализация, предупреждая водителей задних автомобилей, чтобы они держались на безопасном расстоянии.

Рабочий диапазон системы RCW: скорость автомобиля от 20 км/ч до 150 км/ч.

Включение / выключение системы RCW

Доступно в автомобиле с центральным экраном управления **»»** В меню настроек вождения включите или выключите систему RCW. После последующего запуска двигателя / включения питания автомобиля система остается в ранее выбранном состоянии.

Контрольная лампа системы RCW



- Контрольная лампа  включается зеленым цветом, указывая на то, что система находится в нормальном рабочем состоянии.

Системы помощи при вождении

- Контрольная лампа  включается красным цветом, указывая на наличие неисправности в системе. Соблюдайте осторожность при вождении и обратитесь в официальный сервисный центр УОУАН.

Предупреждение о вероятности удара сзади

На дисплее комбинации приборов отображается предупреждающее сообщение, которое сопровождается звуковым сигналом. При этом аварийная световая сигнализация быстро мигает, предупреждая водителей движущихся сзади автомобилей.

Рекомендация

- RCW – это система помощи для повышения безопасности вождения, которую рекомендуется включать при обычном вождении.
- Системам RCW, BSD / LCA, DOW и RSTW соответствует одна контрольная лампа на комбинации приборов, поэтому она включается при работе или неисправности любой из перечисленных систем.
- Когда движущийся сзади автомобиль быстро ускоряется или меняет полосу движения, система RCW может не успеть правильно распознать ситуацию.
- Система RCW может работать неправильно в следующих ситуациях:
 - суровые погодные условия (например, сильный дождь, сильный снегопад, град и т. д.);
 - сложные дорожные условия (например, мосты, вблизи ограждений или уличных фонарей, повороты, неровности дорог и т. д.);
 - сложные факторы окружающей среды (такие как электромагнитные помехи, высокая или низкая температура окружающей среды и т. д.);
 - буксировка прицепа или автомобиля.
- Если поверхность заднего бампера, внутри которого установлен радар миллиметрового диапазона, загрязнена, закрыта, деформирована или повреждена, снижается эффективность обнаружения транспортных средств сзади. Своевременно устраняйте отклонения от нормы.

Предупреждение

- Система RCW не может заменить водителя в управлении автомобилем, а может только помочь водителю в оценке расстояния до транспортного средства, следующего сзади. Система может запоздать с оценкой некоторых чрезвычайных ситуаций (например, быстрое ускорение движущихся сзади автомобилей или смена ими полосы движения и т. д.), поэтому водитель должен постоянно следить за условиями дорожного движения и нести ответственность за безопасное вождение.

Система предупреждения о вероятности лобового столкновения (FCW)*



Система предупреждения о вероятности лобового столкновения (FCW) отслеживает вероятность столкновения автомобиля с пешеходами, транспортными средствами и другими объектами впереди с помощью переднего радара миллиметрового диапазона, переднего бокового радара миллиметрового диапазона и интеллектуальной камеры переднего вида. Когда имеется вероятность столкновения, система подает звуковой и визуальный предупреждающие сигналы, подсказывая водителю о необходимости затормозить, чтобы избежать столкновения.

В различных ситуациях вождения система FCW срабатывает при следующих условиях:



- a: когда скорость автомобиля составляет от 5 км/ч до 180 км/ч, а относительная скорость впереди идущего транспортного средства не превышает 120 км/ч;
- b: когда скорость автомобиля составляет от 5 км/ч до 85 км/ч, скорость впереди идущего пешехода не превышает 10 км/ч или скорость двухколесного транспортного средства не превышает 20 км/ч;
- c: скорость автомобиля составляет 7–30 км/ч, а скорость движущегося впереди в попутном направлении в повороте транспортного средства равняется 30–60 км/ч;
- d: когда скорость автомобиля составляет 7–30 км/ч, а движущееся впереди транспортное средство пересекает перекресток со скоростью 10–20 км/ч.

Настройки системы FCW

Доступно в автомобиле с центральным экраном управления ►► В меню настроек вождения установите состояние переключателя системы FCW и чувствительность для подачи предупреждения (всего 3 уровня). После повторного запуска двигателя / включения питания автомобиля система FCW включается по умолчанию и работает с установленной в последний раз чувствительностью для подачи предупреждения.

Работа системы

При вероятности лобового столкновения система подает предупреждающий сигнал. На дисплей комбинации приборов выводится различная предупреждающая информация о пешеходах или транспортных средствах, сопровождаемая предупреждающими звуковыми сигналами. Предупреждения подаются до тех пор, пока не принимаются соответствующие меры или ситуация вновь не становится безопасной.

Рекомендация

- FCW — это система помощи для повышения безопасности вождения, которую рекомендуется не отключать во время обычного вождения.
- Система FCW срабатывает в зависимости от фактической скорости, которая может отличаться от скорости, отображаемой спидометром.
- Срабатывание системы FCW может вызываться объектами, похожими по форме или характеристикам на транспортные средства, пешеходов или двухколесные транспортные средства.
- Система FCW может работать неправильно в следующих ситуациях:
 - суровые погодные условия (например, сильный дождь, сильный снегопад, град и т. д.);
 - влага или иней на ветровом стекле;
 - слишком высокая или низкая температура в зоне нахождения передней камеры;
 - слишком яркие или темные окружающие условия освещенности (например, ночь, туннель и т. д.);
 - сложные дорожные условия (например, дорожные ограждения, вьезды в туннели, повороты, неровности дорог и т. д.);
 - сложные факторы окружающей среды (такие как электромагнитные помехи, высокая или низкая температура окружающей среды и т. д.);
 - автомобиль резко ускоряется или поворачивает;
 - автомобиль движется в повороте;
 - задняя часть движущегося впереди автомобиля имеет небольшие размеры или нечетко видна;
 - транспортные средства движутся в противоположном направлении или пересекают полосу;
 - впереди внезапно появляются человек или животное.
- Поверхность переднего бампера, внутри которого установлен радар миллиметрового диапазона, или поверхность ветрового стекла перед интеллектуальной камерой переднего вида загрязнена, закрыта, деформирована или повреждена, что влияет на оценку окружающей обстановки. Своевременно устраните отклонение от нормы.



Предупреждение

- Система FCW не может заменить водителя в управлении автомобилем, а может только помочь водителю в оценке расстояния до объектов или транспортных средств впереди. Система может запоздать с оценкой некоторых чрезвычайных ситуаций (таких как экстренное торможение впереди идущего автомобиля или смена им полосы движения и т. д.), поэтому водитель должен постоянно следить за условиями дорожного движения и нести ответственность за безопасное вождение.

Автоматическая система экстренного торможения (АЕВ)*



Автоматическая система экстренного торможения (АЕВ) отслеживает вероятность столкновения автомобиля с транспортными средствами, движущимися по той же полосе впереди и в том же направлении, или с переходящими дорогу пешеходами с помощью переднего радара миллиметрового диапазона, переднего бокового радара миллиметрового диапазона и интеллектуальной камеры переднего вида. Если определяется вероятность столкновения, система АЕВ автоматически реагирует и замедляет автомобиль, чтобы избежать столкновения.

Если столкновение неизбежно, система АЕВ также максимально возможно снижает скорость автомобиля, чтобы уменьшить последствия столкновения.

В различных ситуациях вождения система АЕВ срабатывает при следующих условиях:





- а: когда скорость автомобиля составляет от 5 км/ч до 180 км/ч, а относительная скорость впереди идущего транспортного средства не превышает 120 км/ч;

- б: когда скорость автомобиля составляет от 5 км/ч до 85 км/ч, скорость впереди идущего пешехода не превышает 10 км/ч или скорость двухколесного транспортного средства не превышает 20 км/ч;
- с: скорость автомобиля составляет 7–30 км/ч, а скорость движущегося впереди в попутном направлении в повороте транспортного средства равняется 30–60 км/ч;
- д: когда скорость автомобиля составляет 7–30 км/ч, а движущееся впереди транспортное средство пересекает перекресток со скоростью 10–20 км/ч.

Контрольная лампа системы АЕВ



- Контрольная лампа системы АЕВ  включается желтым цветом, указывая на то, что система выключена и не работает.

- Контрольная лампа системы АЕВ  включается красным цветом, указывая на наличие неисправности в системе. Управляйте автомобилем осторожно и обратитесь в официальный сервисный центр VOLVO.

При срабатывании системы АЕВ на дисплее комбинации приборов выводится визуальное предупреждение, которое сопровождается звуковым сигналом.

Включение / выключение системы АЕВ

Доступно в автомобиле с центральным экраном управления **»»** В меню настроек вождения включите или выключите систему АЕВ. После повторного запуска двигателя / включения питания автомобиля система АЕВ включается по умолчанию.

Подготовка тормозов

Когда система определяет вероятность столкновения, она готовит автомобиль к торможению, для чего автоматически уменьшает зазор между тормозными колодками и тормозным диском.

Помощь при экстренном торможении

Если в экстренной ситуации водитель начинает тормозить, но тормозного усилия недостаточно, система АЕВ развивает дополнительное тормозное усилие для обеспечения более эффективного торможения и предотвращения или уменьшения последствий столкновения.

Автоматическое экстренное торможение

Если водитель не реагирует на аварийную ситуацию, а она обостряется, система АЕВ переходит к автоматическому экстренному торможению. Система развивает максимальное тормозное усилие в пределах своих возможностей, чтобы в определенной степени избежать или уменьшить последствия столкновения.

Рекомендация

- АЕВ — это система помощи для повышения безопасности вождения, которую рекомендуется не отключать во время обычного вождения.
- Система АЕВ срабатывает в зависимости от фактической скорости, которая может отличаться от скорости, отображаемой спидометром.
- Система АЕВ обычно реагирует только на транспортные средства, движущиеся по той же полосе и в том же направлении впереди, или на переходящих дорогу пешеходов. При этом объекты, похожие по форме или характеристикам на транспортные средства, пешеходов или двухколесные транспортные средства, также могут вызывать ее срабатывание.
- Система АЕВ может работать неправильно в следующих ситуациях:
 - суровые погодные условия (например, сильный дождь, сильный снегопад, град и т. д.);
 - влага или иней на ветровом стекле;
 - слишком высокая или низкая температура в зоне нахождения передней камеры;
 - слишком яркие или темные окружающие условия освещенности (например, ночь, туннель и т. д.);
 - сложные дорожные условия (например, дорожные ограждения, въезды в туннели, повороты, неровности дорог и т. д.);
 - сложные факторы окружающей среды (такие как электромагнитные помехи, высокая или низкая температура окружающей среды и т. д.);
 - автомобиль резко ускоряется или поворачивает;
 - задняя часть движущегося впереди автомобиля имеет небольшие размеры или нечетко видна;
 - транспортные средства движутся в противоположном направлении или пересекают ту же полосу;
 - впереди внезапно появляется человек или животное;
 - нажатие педали тормоза в ситуациях, когда появляется вероятность столкновения.
- В следующих ситуациях рекомендуется отключить систему АЕВ:
 - буксировка автомобиля;
 - проезд через автоматическую мойку;
 - прохождение ежегодного техосмотра и установка автомобиля на тормозной стенд;
 - автомобиль движется по бездорожью или по трассе.
- Когда автомобиль движется задним ходом, система АЕВ не работает.
- Она также не работает, когда водитель не пристегнут ремнем безопасности.

Рекомендация

- Максимальное снижение скорости автоматической системой экстренного торможения ограничено 50 км/ч, поэтому в некоторых случаях полностью избежать столкновения невозможно. Водитель должен всегда самостоятельно оценивать вероятность столкновения и принимать меры по его предотвращению путем торможения.
- Поверхность переднего бампера, внутри которого установлен радар миллиметрового диапазона, или поверхность ветрового стекла перед интеллектуальной камерой переднего вида загрязнена, закрыта, деформирована или повреждена, что влияет на оценку окружающей обстановки. Своевременно устраните отклонение от нормы.

Предупреждение

- Система АЕВ не может обнаружить все препятствия и не может заменить водителя в управлении автомобилем, а может только помочь водителю замедлить или остановить автомобиль. Водитель должен постоянно следить за условиями дорожного движения и нести ответственность за безопасное вождение.
- Ему строго запрещается активно тестировать систему АЕВ, чтобы избежать ненужных травм или даже гибели.
- При срабатывании системы АЕВ пассажиры или предметы в автомобиле могут сместиться по инерции, что в некоторых ситуациях может привести к травмам.

Система экстренного удержания в полосе движения (ELK)*



Система экстренного удержания в полосе движения (ELK) отслеживает движение находящихся поблизости автомобилей с помощью интеллектуальной камеры переднего вида и радара миллиметрового диапазона, а также обеспечивает возврат автомобиля в полосу движения для предотвращения или уменьшения вероятности столкновения.

При скорости автомобиля от 60 км/ч до 180 км/ч система ELK может ориентироваться по краю дороги.

Когда скорость автомобиля находится в пределах от 40 км/ч до 145 км/ч, система ELK может ориентироваться на отслеживаемое транспортное средство, движущееся по соседней полосе, или на транспортное средство на встречной полосе, скорость которого превышает 10 км/ч.

Включение / выключение системы ELK

Доступно в автомобиле с центральным экраном управления ►► В меню настроек вождения включите или выключите систему ELK. После последующего запуска двигателя / включения питания автомобиля система останется в ранее выбранном состоянии.

Аварийное удержание в полосе движения

Когда транспортное средство отклоняется от своей полосы движения и может возникнуть вероятность столкновения, система ELK активно воздействует на рулевое управление, чтобы удерживать автомобиль на своей полосе движения с целью предотвращения или уменьшения вероятности столкновения.

Рекомендация

- ELK — это система помощи для повышения безопасности вождения, которую не рекомендуется отключать во время обычного вождения.
- Система ELK срабатывает в зависимости от фактической скорости, которая может отличаться от скорости, отображаемой спидометром.
- Если система ELK определяет, что вероятность лобового столкновения на собственной полосе все еще существует при корректировке отклонения, она выдает только предупреждение и не оказывает помощь при рулевом управлении.
- Система ELK может обеспечить корректировку рулевого управления посредством усилителя рулевого управления только при определенных условиях. Она не регулирует скорость автомобиля.
- Система ELK подходит для использования только на обычных дорогах с хорошей разметкой и может работать неправильно в следующих ситуациях (включая, помимо прочего):
 - существует вероятность столкновения с обгоняющим транспортным средством сбоку или сзади;
 - не обнаружена полная разметка полосы движения или границы полосы движения;
 - слишком высокая граница полосы движения (например, стена, разделительная полоса и т. д.);
 - суровые погодные условия (например, недостаточное освещение, туман, мгла, дождь, сильный снегопад, град и т. д.);
 - сложные дорожные условия (например, дорожные ограждения, вьезды в туннели, повороты, неровности дорог, подьемы и спуски и т. д.);
 - сложные факторы окружающей среды (такие как электромагнитные помехи, высокая или низкая температура окружающей среды и т. д.);
 - расстояние между разметкой с обеих сторон слишком большое или малое.
- Поверхность переднего и заднего бамперов, внутри которых установлены радары миллиметрового диапазона, или поверхность ветрового стекла перед интеллектуальной камерой переднего вида загрязнена, закрыта, деформирована или повреждена, что влияет на обнаружение находящихся поблизости транспортных средств. Своевременно устранили отклонение от нормы.

Предупреждение

- Система ELK не может управлять автомобилем вместо водителя, поэтому водитель по-прежнему должен постоянно следить за условиями дорожного движения и нести ответственность за безопасное вождение.

Система экстренного рулевого управления (ELSA)*



Система экстренного рулевого управления (ELSA) отслеживает окружающее пространство с помощью интеллектуальной камеры переднего вида и радара миллиметрового диапазона, а также определяет положение, скорость, направление движения и другую информацию о находящихся поблизости транспортных средствах. Она определяет вероятность столкновения спереди автомобиля и активно помогает при вождении с целью предотвращения столкновения или снижения тяжести его последствий.

Включение / выключение системы ELSA

Доступно в автомобиле с центральным экраном управления **»»**. В меню настроек вождения включите или выключите систему ELSA. При последующем включении автомобиля система ELSA оказывается во включенном состоянии по умолчанию.

Экстренное рулевое управление

Когда система ELSA определяет, что существует опасность фронтального столкновения, а водитель начинает вращать рулевое колесо, система помогает при рулевом управлении для уменьшения вероятности столкновения. Диапазон скорости автомобиля для работы системы в этом режиме составляет от 40 км/ч до 85 км/ч.

Автоматическое рулевое управление

Когда система ELSA определяет вероятность столкновения автомобиля с пешеходами или велосипедистами, движущимися впереди по полосе движения, и наличие пространства для объездного маневра, а водитель не принимает никаких мер по рулевому управлению, система автоматически управляет автомобилем, чтобы избежать столкновения. Диапазон скорости автомобиля для работы системы в этом режиме составляет от 65 км/ч до 75 км/ч.

i Рекомендация

- ELSA – это система помощи для повышения безопасности вождения, поэтому рекомендуется не отключать ее во время обычного вождения.
- Система ELSA срабатывает в зависимости от фактической скорости, которая может отличаться от скорости, отображаемой спидометром.
- Система ELSA может развить вспомогательное рулевое усилие только при определенных условиях. Она не регулирует скорость автомобиля.
- Система ELSA предназначена для использования только на обычных дорогах с хорошей разметкой и может не работать должным образом в следующих ситуациях (включая, помимо прочего):
 - суровые погодные условия (например, дождь, сильный снегопад, град и т. д.);
 - негабаритные препятствия посреди дороги;
 - сложные дорожные условия (такие как ограждения, вьезды в туннели, повороты и т. д.);
 - сложные факторы окружающей среды (такие как электромагнитные помехи, высокая или низкая температура окружающей среды и т. д.);
 - внезапный выезд впереди на проезжую часть другого транспортного средства;
 - расстояние между разметкой с обеих сторон слишком большое или малое.
- Поверхность переднего и заднего бамперов, внутри которых установлены радары миллиметрового диапазона, или поверхность ветрового стекла перед интеллектуальной камерой переднего вида загрязнена, закрыта, деформирована или повреждена, что влияет на обнаружение находящихся поблизости транспортных средств. Своевременно устранили отклонение от нормы.
- Система экстренного рулевого управления может не сработать или прекратить работать, если водитель активно блокирует вращение рулевого колеса или вращает его в направлении, противоположном функциональному управлению со стороны системы.
- Если при автоматическом рулевом управлении с целью предотвращения столкновения система определяет вероятность столкновения с другим участником дорожного движения (находящимся рядом транспортным средством, пешеходом, велосипедистом и т. д.), она отключается.
- Система может не сработать, если на полосе движения недостаточно места для объездного маневра.



Предупреждение

- Система ELSA не может управлять автомобилем вместо водителя, поэтому водитель должен всегда следить за дорожными условиями и нести ответственность за безопасное вождение.

Система оповещения пешеходов при движении автомобиля на низкой скорости (PEDESTRIAN ALERT)



Когда транспортное средство движется с низкой скоростью, система оповещения пешеходов (PEDESTRIAN ALERT) подает звуковой сигнал пешеходам, приближающимся к автомобилю, предупреждая их о необходимости соблюдать меры безопасности.

Контрольная лампа системы PEDESTRIAN ALERT

Контрольная лампа отключения системы PEDESTRIAN ALERT в комбинации приборов включается, указывая на то, что PEDESTRIAN ALERT выключена. Следовательно, водителю необходимо крайне внимательно следить за окружающей обстановкой.

Включение / выключение системы PEDESTRIAN ALERT

Доступно в автомобиле с центральным экраном управления ►► В меню настроек «Безопасность и обслуживание» включите или выключите систему PEDESTRIAN ALERT. После повторного запуска двигателя / включения питания автомобиля система PEDESTRIAN ALERT включается по умолчанию.

Звуковое предупреждение пешеходов

Автомобиль движется передним (режим D) или задним ходом (режим R):

- когда выбран режим D, а скорость автомобиля составляет от 0 км/ч до 20 км/ч, громкость предупре-

ждающего звука повышается с увеличением скорости автомобиля;

- когда выбран режим D, громкость предупреждающего звука снижается с увеличением скорости автомобиля в диапазоне от 20 км/ч до 30 км/ч;
- когда выбран режим D, предупреждающий звуковой сигнал автоматически отключается после превышения скорости 30 км/ч;
- при включении передачи заднего хода (режим R) система подает звуковой сигнал, предупреждающий о движении задним ходом.



Рекомендация

- PEDESTRIAN ALERT — это система помощи для повышения безопасности вождения, которую рекомендуется не выключать во время вождения.
- Система PEDESTRIAN ALERT может издавать предупреждающие звуки только для пешеходов, приближающихся к автомобилю, поэтому водителю по-прежнему необходимо постоянно следить за текущей дорожной обстановкой.



Примечание

- Систему PEDESTRIAN ALERT можно отключить только тогда, когда окружающая обстановка не требует подачи предупреждающих сигналов (например, движение в заторе и т. д.). Если рядом с автомобилем могут появляться пешеходы, система PEDESTRIAN ALERT должна быть включена.
- После отключения система PEDESTRIAN ALERT не сможет предупредить пешеходов о приближении автомобиля, что может стать причиной дорожно-транспортного происшествия.
- Если предупреждающий сигнал системы PEDESTRIAN ALERT не слышен при движении на малой скорости, немедленно опустите стекло, включите аварийную световую сигнализацию и двигайтесь с постоянной скоростью 20 км/ч в режиме D (громкость предупреждающего сигнала является самой высокой при таких условиях), чтобы проверить эффективность работы системы. Если предупреждающий сигнал не слышен, обратитесь в официальный сервисный центр VOYAH.

Система ночного видения (NVS)*



В ночное время система ночного видения обеспечивает вывод на дисплей комбинации приборов четкого изображения. Она выдает подробную информацию о дороге, такую как пешеходы, транспортные средства, разметка полос движения, светофоры и т. д., чтобы предоставить водителям более полную и точную картину окружающей обстановки и заблаговременно предупредить об опасности.

Включение / выключение системы ночного видения

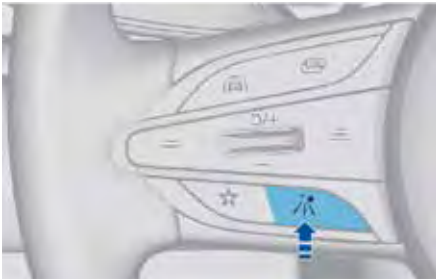

- Нажмите кнопку системы ночного видения  на рулевом колесе, чтобы включить / выключить систему ночного видения.
- Доступно в автомобиле с центральным экраном управления **»»** В меню настроек вождения включите или выключите функции выделения пешеходов и предупреждения об опасности в ночное время.

Предупреждение о вероятности столкновения

Когда функция распознавания системы ночного видения включена, она определяет относительное расстояние и относительную скорость между автомобилем и пешеходом впереди и выдает соответствующее предупреждение в зависимости от действий водителя.

Условие подачи предупреждения: система определяет, что вероятность столкновения достигла установленного значения, а скорость автомобиля превышает 4 км/ч.

Способ подачи предупреждения: на дисплее комбинации приборов выделяется наиболее вероятный объект для столкновения.

Рекомендация

- Когда система ночного видения подает предупреждение о столкновении, а водитель активно тормозит и тормозное усилие достаточно или водитель включает сигнал поворота для смены полосы движения, система прекращает подавать предупреждение.
- Поверхность ветрового стекла перед инфракрасной камерой системы ночного видения может быть загрязнена, закрыта, деформирована или повреждена, что влияет на точность работы системы ночного видения.

Система контроля внимательности водителя

Система контроля внимательности водителя отслеживает выражение лица водителя и движения его рук в режиме реального времени с помощью инфракрасной камеры в салоне. Распознав, обработав и проанализировав изображения, она оценивает состояние водителя и выдает соответствующие подсказки / обратную связь.

Рабочий диапазон системы контроля внимательности водителя: скорость автомобиля от 10 км/ч до 150 км/ч.

Идентификация водителя

При первом использовании системы контроля внимательности водителя необходимо ввести информацию о владельце автомобиля. При наличии экрана центрального управления **»»** Интерфейс персонального центра предлагает ввести идентификатор лица. В процессе записи на центральном экране управления отображается текущий статус записи и сохраняется соответствующая информация в системе.

Этапы ввода данных:

1. Смотрите прямо на экран.
2. Смотрите прямо вперед.
3. Поверните голову вправо, чтобы посмотреть на правое наружное зеркало заднего вида.
4. Поверните голову влево, чтобы посмотреть на левое наружное зеркало заднего вида.
5. По завершении ввода данных появляется сообщение: «Идентификатор лица введен успешно».

Контроль степени усталости водителя

Во время движения автомобиля система отслеживает действия водителя (например, вращение рулевого колеса, нажатие на педаль тормоза и т. д.), выражение лица и другую поведенческую информацию в режиме реального времени. Когда система определяет, что водитель устал, она выдает соответствующее сообщение, напоминая водителю о необходимости отдохнуть.

Рекомендация

- Система может нормально работать, если водитель правильно носит шляпу, очки, солнцезащитные очки (солнцезащитные очки, не блокирующие инфракрасное излучение), маску и т. д.
- Доступно в автомобиле с центральным экраном управления ►► В меню «Безопасность и техническое обслуживание» задайте чувствительность контроля внимательности водителя на уровне «Нормальная / Чувствительная».

Контроль отвлечения внимания водителя

Во время движения водителя система отслеживает положение головы водителя и направление взгляда в режиме реального времени. Когда система определяет, что водитель отвлекся, она подает соответствующее сообщение, напоминая о необходимости сосредоточиться на управлении автомобилем. Если водитель по-прежнему не сосредотачивается, система подает второе предупреждение через 10 секунд.

Контроль опасного поведения за рулевым колесом





Во время движения автомобиля система отслеживает действия водителя в режиме реального времени. Когда она обнаруживает, что водитель ведет себя опасно во время вождения (например, курит, берет мобильный телефон для ответа на звонки и совершения звонков, пьет воду и т. д.), система выводит соответствующее сообщение, напоминая водителю о необходимости безопасного вождения.

Распознавание эмоций водителя

Во время движения автомобиля система отслеживает выражения лиц водителя и переднего пассажира в режиме реального времени, чтобы оценить их эмоциональное состояние. Когда она обнаруживает, что водитель / передний пассажир находится в счастливом / грустном состоянии, система выводит на дисплей соответствующие сообщения для взаимодействия с водителем.

Распознавание жестов водителя

Водитель может задать различные статические жесты для центрального экрана управления, чтобы облегчить управление автомобилем. Можно задать 4 статических жеста, которые используются для следующих функций:

-  подтверждение / принятие вызова;
-  отмена / отклонение вызова;
-  фотографирование;
-  отключение звука.

Рекомендация

- Инфракрасная камера в салоне автомобиля может оценивать движения водителя и выражение его лица. В некоторых случаях вождение в сонном состоянии, невнимательное вождение, опасное вождение и эмоциональное вождение могут не определяться системой, следовательно, необходимые подсказки могут не выводиться на дисплей.
- В некоторых случаях в зависимости от поведенческих факторов, таких как привычки вождения, система может подсказать водителю сделать перерыв, хотя при этом он внимательно управляет автомобилем. Независимо от того, выдаются подсказки или нет, очень важно вовремя останавливаться и отдыхать.
- Поверхность инфракрасной камеры посередине приборной панели в салоне может быть загрязнена, повреждена или закрыта, что влияет на эффективность контроля состояния водителя. Своевременно устраняйте такие отклонения от нормы.
- Система контроля внимательности водителя может использоваться только в качестве вспомогательного средства. Не следует чрезмерно полагаться на нее при принятии решений.

Регистратор вождения

Регистратор вождения может записывать видеозапись (со звуком) дороги перед автомобилем и пейзажи по пути, а также может предоставлять доказательства дорожно-транспортного происшествия.

Функция записи вождения работает в двух режимах: «обычная видеозапись» и «экстренная видеозапись».



Обычная видеозапись

После запуска двигателя / включения питания автомобиля регистратор вождения автоматически включается и начинает видеозапись (с указанием времени). Записанные видеофайлы можно просмотреть в разделе «Воспроизведение видео».

Экстренная видеозапись

После запуска двигателя / включения питания автомобиля в случае возникновения чрезвычайной ситуации (аварийное торможение, детонация подушки безопасности и т. д.) регистратор вождения переходит в режим аварийной видеозаписи, а видеофайл сохраняется в разделе «Аварийная видеопапка». Их также можно просмотреть в разделе «Воспроизведение видео».

Когда регистратор движения включен, в строке состояния на экране центрального управления отображаются следующие пиктограммы, указывающие на его рабочее состояние:

- запись на регистратор вождения ;
- приостановка записи на регистратор вождения ;
- неисправность регистратора вождения .

Рекомендация

- Если запись вождения выключена, водитель должен вовремя включить функцию записи вождения вручную.
- Видеофайлы, записанные регистратором вождения, принадлежат владельцу автомобиля.
- Видеофайлы в обычном режиме видеозаписи записываются и перезаписываются циклично. Видеофайлы в разделе «Аварийная видеопапка» не перезаписываются, поэтому при заполнении папки их необходимо удалять вручную.
- Видеофайлы регистратора вождения обрезаются или редактируются и не могут помочь после аварии.
- Вы можете просмотреть или воспроизвести видеофайлы и изменить настройки на экране центрального управления или в интерфейсе регистратора вождения на экране переднего пассажира.

Система контроля давления в шинах



Система контроля давления в шинах контролирует давление и температуру в шинах в режиме реального времени. После запуска двигателя / включения питания автомобиля нажмите кнопку меню  на рулевом колесе, чтобы переключить отображение информации на дисплее комбинации приборов. Вы можете просмотреть текущее давление и температуру в шинах автомобиля.

Контрольная лампа системы контроля давления в шинах

- При неисправности системы в комбинации приборов включается контрольная лампа неисправности системы контроля давления в шинах.
- В случае быстрого падения давления в шинах в комбинации приборов включается контрольная лампа неисправности системы контроля давления в шинах и добавляется сообщение «Быстрое падение давления в шине XX».
- При отклонении давления в шинах от нормы в комбинации приборов включается контрольная лампа неисправности системы контроля давления в шинах и выводится сообщение «Слишком низкое / высокое давление в шине XX».
- В случае высокой температуры в шинах в комбинации приборов включается контрольная лампа неисправности системы контроля давления в шинах и отображается сообщение «Слишком высокая температура в шине XX».
- При выходе из строя датчика давления в шинах в комбинации приборов включается контрольная лампа неисправности системы контроля давления в шинах и появляется сообщение «Неисправность датчика в шине XX».
- При низком уровне заряда элемента питания датчика давления в шинах в комбинации приборов включается контрольная лампа неисправности

системы контроля давления в шинах и выдается сообщение «Слишком низкий уровень заряда элемента питания датчика давления в шине XX».

Предупреждение о низком давлении в шинах

Если после запуска двигателя / включения питания автомобиля давление в передней шине оказывается ниже 1,9 бар или давление в задней шине оказывается ниже 1,9 бар (гибридная модель) / 2,1 бар (электроприводная модель), в комбинации приборов включается индикатор недостаточного давления в шинах, а соответствующие значения давления в шинах выделяются красным цветом. Когда давление в передней шине становится равным 2,2 бар или давление в задней шине становится равным 2,2 бар (гибридная модель) / 2,4 бар (электроприводная модель), подача предупреждения о низком давлении в шинах прекращается.

Предупреждение о высоком давлении в шинах

Если после запуска двигателя / включения питания автомобиля давление в любой шине составляет не менее 3,8 бар, в комбинации приборов включается контрольная лампа неисправности системы контроля давления в шинах, а соответствующее значение давления в шине выделяется красным цветом. После того как давление в шине опускается ниже 3,6 бар, подача сигнала высокого давления прекращается.

Предупреждение о быстром падении давления в шинах

Если после запуска двигателя / включения питания автомобиля в одной или нескольких шинах падает давление со скоростью выше определенного значения, в комбинации приборов включается контрольная лампа неисправности системы контроля давления в шинах, а соответствующие значения давления в шинах выделяются красным цветом. После устранения неисправности подача сигнала быстрого падения давления прекращается.

Предупреждение о высокой температуре шин

Если после запуска двигателя / включения питания автомобиля температура одной или нескольких шин превышает определенное значение, в комбинации приборов включается контрольная лампа неисправности системы контроля давления в шинах, а соответствующее значение температуры выделяется красным цветом. После того как температура шин возвращается к номинальному значению, подача сигнала высокой температуры прекращается.

Рекомендация

- Автомобиль укомплектован инструментом для быстрого ремонта и регулировки давления в слегка спущенных шинах.
- Давление в шинах меняется в зависимости от температуры. При необходимости отрегулируйте давление в шинах в соответствии со значением, отображаемым на дисплее комбинации приборов, и стандартным значением давления, указанным на наклейке под средней стойкой водительской двери.
- После стоянки в течение длительного времени и включения питания автомобилю необходимо проехать определенное расстояние, чтобы на дисплее отобразилось давление и температура в шинах.
- Когда автомобиль находится в зоне действия электромагнитных помех (сильное магнитное поле, электросеть, высоковольтная линия и т. д.), система контроля давления в шинах может работать некорректно.
- Неправильная установка датчика системы контроля давления в шинах влияет на работу системы контроля давления в шинах. Для установки или замены обращайтесь в официальный сервисный центр VOYAH.
- После изменения положения шины на автомобиле необходимо повторно настроить систему контроля давления в шинах. Обратитесь в официальный сервисный центр VOYAH.
- Когда автомобиль неподвижен и включен, система контроля давления в шинах контролирует давление и температуру в шинах каждые 60 минут. Во время движения автомобиля система контроля давления в шинах контролирует давление и температуру в шинах каждую минуту, чтобы обеспечить безопасность движения.



Примечание

- Если давление и температура в шинах не соответствуют норме, система контроля давления в шинах не останавливает автомобиль. Перед поездкой включите автомобиль и проверьте состояние шин. Если давление в шинах не соответствует норме, не начинайте движение, иначе вероятно повреждение автомобиля или шин. Кроме того, может произойти дорожно-транспортное происшествие.
- Если во время движения давление и температура в шинах отклоняются от нормы, следует немедленно и безопасно остановить автомобиль и проверить состояние шин. Когда включена контрольная лампа недостаточного давления в шинах, избегайте резкого вращения рулевого колеса или экстренного торможения. Уверенно держите рулевое колесо обеими руками, чтобы контролировать направление движения автомобиля, отпустите педаль акселератора и слегка нажмите на педаль тормоза, чтобы снизить скорость автомобиля для его безопасной остановки.

Парковочная система с датчиками

Парковочная система с датчиками — это вспомогательное средство обеспечения безопасности автомобиля, которое информирует водителя о препятствиях спереди и сзади автомобиля звуковым сигналом, помогает водителю оценить расстояние до препятствий спереди и сзади и улучшает безопасность в процессе парковки.

Передние парковочные датчики



Передние парковочные датчики устанавливаются в передний бампер автомобиля (всего 6 шт.).

Задние парковочные датчики



Задние парковочные датчики устанавливаются в задний бампер автомобиля (всего 6 шт.).

Предупреждение о препятствиях сбоку*

Функция предупреждения о препятствиях сбоку входит в состав парковочной системы с датчиками. Когда система обнаруживает препятствие, которое находится в слепой зоне сбоку автомобиля на расстоянии от 0 см до 40 см, она привлекает внимание водителя.



Рекомендация

- Функция предупреждения о препятствиях сбоку подает звуковой сигнал только тогда, когда препятствие находится на пути движения автомобиля.

Дальность действия датчиков

Рабочий диапазон переднего парковочного датчика составляет 100 см, рабочий диапазон заднего парковочного датчика — 150 см, а рабочий диапазон функции предупреждения о препятствиях сбоку — 40 см.

Режимы подачи предупреждающих сигналов для разных расстояний до препятствий показаны в следующей таблице:

Параметр	Передний датчик	Задний датчик	Цвет	Звуковой сигнал
Диапазон	/	105–150 см	зеленый	1 раз в секунду
	65–100 см	65–100 см	желтый	2 раза в секунду
	35–60 см	35–60 см	оранжевый	4 раза в секунду
	0–30 см	0–30 см	красный	непрерывный сигнал

Отключение парковочной системы с датчиками

- При выборе режима D / N и стоянке автомобиля более 2 секунд парковочная система автоматически отключается.
- На экране панорамного обзора коснитесь кнопки отключения звука, чтобы включить / выключить подачу звукового предупреждающего сигнала системы.

Рекомендация

- После выбора режима P парковочная система перестает работать.
- Зона в пределах 25 см от бампера не отслеживается системой, поэтому объекты, находящиеся в ней, не обнаруживаются.
- Функция предупреждения о препятствиях сбоку не определяет перемещение препятствия. Если препятствие исчезает, система может по-прежнему подсказывать его исходное положение.
- В следующих ситуациях (включая, помимо прочего) парковочная система с датчиками может не обнаруживать препятствия или обнаружение может быть нестабильным:
 - высота объектов на 5–10 см ниже парковочного датчика;
 - тонкие объекты, такие как провода и кабели;
 - транспортные средства с высоким шасси, такие как карьерные самосвалы и т. д.;
 - канава спереди или сзади автомобиля;
 - мягкий снег, хлопок, губка и другие предметы, легко поглощающие ультразвуковые волны;
 - движущиеся объекты.
- Когда автомобиль движется по неровным покрытиям, система может подавать ложные предупреждения. Водителю следует использовать систему кругового обзора, чтобы оценить, можно ли проехать через препятствия.
- На парковочную систему воздействуют различные звуковые волны и электромагнитные помехи в окружающей среде, которые могут привести к подаче ложных предупреждений.
- Поверхность переднего и заднего бамперов может быть загрязнена, закрыта, деформирована или повреждена, что влияет на эффективность работы парковочной системы. Своевременно устраняйте отклонения от нормы.

Предупреждение

- Водитель всегда несет ответственность за контроль обстановки вокруг автомобиля.

Система экстренного торможения на низкой скорости (LOW-SPEED AEB)*



Система экстренного торможения на низкой скорости (LOW-SPEED AEB) использует ультразвуковой радар для контроля расстояния и относительной скорости между автомобилем и другим транспортным средством или пешеходом в направлении движения и оценивает вероятность столкновения на низкой скорости. Когда существует вероятность столкновения, система LOW-SPEED AEB автоматически включает тормоза, чтобы избежать столкновения. Если столкновение неизбежно, система LOW-SPEED AEB все равно снижает скорость автомобиля настолько, насколько это возможно, чтобы уменьшить последствия столкновения.

Включение / выключение системы LOW-SPEED AEB

Доступно в автомобиле с центральным экраном управления **»»** В меню настроек вождения включите или выключите систему LOW-SPEED AEB. После последующего запуска двигателя / включения питания автомобиля система остается в ранее выбранном состоянии.

Рабочий скоростной диапазон системы LOW-SPEED AEB

Система LOW-SPEED AEB работает на скоростях от 2 км/ч до 7 км/ч при выбранном режиме R и от 0 км/ч до 7 км/ч при выбранном режиме N. Автомобиль может автоматически остановиться при откатывании вперед или назад, что уменьшает вероятность столкновения. Когда выбран режим D и автомобиль движется вперед, система LOW-SPEED AEB не работает.

Рекомендация

- LOW-SPEED AEB — это система помощи для повышения безопасности вождения, которую рекомендуется включать при обычном вождении.
- Сорняки определенной высоты могут вызвать срабатывание системы LOW-SPEED AEB. В этом случае ее можно временно отключить.
- Система LOW-SPEED AEB может сработать при движении задним ходом и наличии препятствий, таких как наземные замки, ограничительные рычаги, противооткатные упоры, неровности дороги или бордюры на расстоянии более 15 см позади автомобиля.
- В плохую погоду (например, дождь, снег и т. д.) также возможно ложное срабатывание системы LOW-SPEED AEB.
- При наличии небольших препятствий (таких как колючая проволока, тросы и т. д.) или объектов, легко поглощающих ультразвуковые волны (таких как снег, пена, пух и т. д.) система LOW-SPEED AEB может не сработать.
- Поверхность заднего бампера может быть загрязнена, закрыта, деформирована или повреждена, что влияет на эффективность работы системы. Своевременно устраняйте такие отклонения от нормы.

Предупреждение

- Система LOW-SPEED AEB не может заменить водителя в управлении автомобилем, а может только помочь водителю при торможении. В некоторых экстренных ситуациях система может сработать с запаздыванием. Водитель должен постоянно следить за условиями дорожного движения и нести ответственность за безопасное вождение.

Система панорамного обзора

Система панорамного обзора использует 4 камеры снаружи автомобиля для контроля окружающего пространства и выводит изображение на центральный экран управления, чтобы предоставить водителю информацию об окружающем автомобиль пространстве в режиме реального времени, помочь припарковаться и безопасно преодолеть сложные дорожные условия.



Камера переднего вида расположена под логотипом на переднем бампере и используется для контроля пространства перед автомобилем.

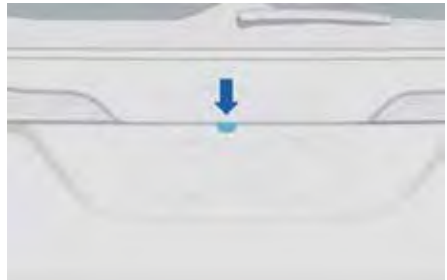

Камера заднего вида расположена между двумя фонарями освещения номерного знака и используется для контроля пространства позади автомобиля. Когда выбран режим R, на экране отображаются динамические вспомогательные линии для движения задним ходом.

Система помощи при парковке



Левая и правая камеры расположены в наружных зеркалах заднего вида и используются для контроля боковых зон автомобиля.

Примечание

- Поверхность камеры всегда должна содержаться в чистоте. Для очистки передней камеры используйте мягкую, чистую и сухую ткань, чтобы не поцарапать линзу.

Предупреждение

- У камеры имеется неконтролируемая зона. При вождении или парковке автомобиля необходимо самостоятельно следить за окружающим пространством.

Включение / выключение системы панорамного обзора

После запуска двигателя / включения питания автомобиля активируется режим готовности READY.

- Система панорамного обзора автоматически включается при выборе режима R.
- При выборе режима P система панорамного обзора автоматически отключается.
- Систему панорамного обзора можно включить с помощью кнопок на центральном экране управления.
- Доступно на центральном экране управления **>>>**
В меню системы панорамного обзора включите или выключите систему. Когда при включенной системе скорость автомобиля оказывается менее 25 км/ч и водитель включает указатели поворота, автоматически включается система панорамного обзора (ненавигационный режим).



После начала работы системы войдите в меню системы панорамного обзора, чтобы выполнить следующие операции или просмотреть оперативную информацию:

- ① Отключение звукового предупреждающего сигнала
- ② Возврат
- ③ Выключатель бокового обзора
- ④ Выключатель режима отображения (2D / 3D)
- ⑤ Выключатель режима прозрачного кузова автомобиля
- ⑥ Включение системы автоматической парковки APA
- ⑦ Настройки (можно задать интеллектуальное переключение угла обзора, линию движения, панораму срабатывания радарных датчиков, панораму срабатывания рулевого управления и пр.)
- ⑧ Переключатель камер
- ⑨ Напоминание о безопасности

Режим прозрачного кузова автомобиля

В меню системы панорамного обзора коснитесь области модели автомобиля с видом сверху или выключателя режима прозрачного кузова, чтобы включить / выключить режим прозрачного кузова автомобиля.



Рекомендация

- При включенной системе панорамного обзора на центральный экран управления выводится изображение пространства вокруг автомобиля и соответствующие вспомогательные линии.
- Поверхность камеры системы панорамного обзора может быть загрязнена, закрыта, деформирована или повреждена, что влияет на контроль окружающего пространства автомобиля. Своевременно устраняйте эти отклонения от нормы.

Предупреждение

- Система панорамного обзора не может заменить контроль водителем пространства вокруг автомобиля, а может только помочь водителю. Водитель должен всегда следить за дорожной обстановкой и нести ответственность за безопасное вождение.

Система автоматической парковки*

Система автоматической парковки использует визуальные и ультразвуковые средства для определения парковочных мест и препятствий. Система обрабатывает распознанные данные окружающего пространства и планирует путь к целевому парковочному месту, управляет автомобилем (движение передним и задним ходом, рулевое управление, торможение и другие операции), а также паркует автомобиль на парковочном месте.

Рекомендация

- Система автоматической парковки может определять парковочные места, отмеченные на дорожном покрытии, включая стандартные перпендикулярные и параллельные парковочные места. Она также может идентифицировать парковочные места между двумя автомобилями, включая перпендикулярные и параллельные парковочные места.

Включение / выключение системы автоматической парковки

- Когда скорость автомобиля не превышает 25 км/ч, коснитесь центрального экрана управления
- » Кнопка системы автоматической парковки.
- Доступно на центральном экране управления
- » В меню системы панорамного обзора имеется сенсорная кнопка  для включения системы автоматической парковки.

Поиск парковочного места

Система автоматической парковки выполняет поиск парковочного места при соблюдении следующих условий:

- Скорость автомобиля не превышает 15 км/ч.
- Расстояние между автомобилем и целевым парковочным местом поддерживается в пределах от 0,5 м до 1,5 м.
- Выбран режим D.
- При поиске парковочного места автомобиль должен находиться как можно ближе к парковочному месту.
- Все двери и крышка багажного отделения с электроприводом закрыты.

Парковка

В меню выбора режима парковки коснитесь кнопки парковки. Когда скорость превышает 1 км/ч, система автоматически переходит в режим парковки и начинает поиск парковочного места. Водитель должен подтвердить парковочное место и коснуться кнопки «Автоматическая парковка» на центральном экране управления. Далее система планирует траекторию движения автомобиля и берет на себя управление автомобилем, чтобы направить его в парковочное место.

В меню выбора режима парковки коснитесь кнопки направления парковки. После выбора направления парковки коснитесь кнопки автоматической парковки. Система планирует траекторию движения автомобиля и берет на себя управление автомобилем, чтобы припарковать его.

Приостановка парковки

Во время автоматической парковки следующие ситуации приводят к приостановке парковки:

- открытие двери, кроме водительской;
- обнаружение препятствия на пути парковки;
- касание кнопки приостановки.

Чтобы возобновить процесс парковки, следуйте инструкциям на центральном экране управления.

Прекращение парковки

Во время автоматической парковки следующие ситуации приводят к прекращению парковки:

- нажатие педали акселератора;
- открывание двери водителя;
- включение системы EPB;
- вращение рулевого колеса;
- перемещение рычага переключения передач;
- открывание двери багажного отделения с электроприводом;
- слишком крутая траектория парковки;
- неисправность системы;
- рядом с целевым парковочным местом имеются препятствия, что делает невозможным планирование парковочного пути;
- парковочных мест слишком мало и места для парковки не хватает;
- на парковочном пути имеются высокие бордюры, выпуклости для принудительного снижения скорости или перепады высот. Переезд этих препятствий может оказаться небезопасным.

Завершение парковки

По завершении парковки соответствующее сообщение появляется на центральном экране управления. Перед открыванием двери и запираем автомобиля убедитесь, что включены режим P и стояночный тормоз с электроприводом.

Система круглосуточного контроля автомобиля

Система круглосуточного контроля автомобиля также известна как сторожевой режим. Она активируется автоматически после запираания дверей. В сторожевом режиме контролируется окружающее автомобиль пространство. Когда условия срабатывания (такие как царапины, столкновения, кражи и т. д.) наступают, система ведет видеозапись события.

Контроль автомобиля во время парковки

Если после запираания дверей система обнаруживает, что автомобиль вибрирует, она ведет видеозапись в течение 30 секунд

Воспроизведение видеозаписи

Вы можете просматривать видеозаписи событий на центральном экране

Звуковой сигнал

При срабатывании сторожевого режима звучит звуковой сигнал автомобиля и мигает аварийная световая сигнализация (или только мигает аварийная световая сигнализация) в течение 15 секунд.

Регулировка чувствительности

На центральном экране управления ►► Установите чувствительность сторожевого режима (всего 3 уровня) в меню настроек регистратора вождения. Чем выше чувствительность, тем быстрее срабатывает сторожевой режим.

Рекомендация

- Сторожевой режим автоматически отключается при слишком низком уровне заряда аккумуляторной батареи автомобиля.
- Из-за функциональных ограничений датчика сторожевой режим может не сработать в некоторых ситуациях (например, легкие царапины и т. д.) или, наоборот, давать ложные срабатывания (например, при громе, проезжающем мимо крупном транспортном средстве и т. д.).

Система выпуска отработавших газов гибридной модели оснащена сажевым фильтром. Он улавливает твердые частицы, содержащиеся в отработавших газах, чтобы уменьшить загрязнение окружающей среды.

Если во время эксплуатации автомобиля включается контрольная лампа регенерации сажевого фильтра , это означает, что в сажевом фильтре накопилось относительно большое количество твердых частиц, ведущее к увеличению расхода топлива и снижению эффективности двигателя. В этом случае следует обратиться в официальный сервисный центр VOYAH для обслуживания автомобиля.



Примечание

- Включение контрольной лампы регенерации сажевого фильтра указывает на то, что текущий уровень твердых части в сажевом фильтре достиг предельного значения. Необходимо выполнить регенерацию сажевого фильтра.

Меры предосторожности

- Автомобиль оснащен интеллектуальной развлекательной навигационной системой. Перед использованием интеллектуальной развлекательной навигационной системы (далее «система») внимательно прочтите соответствующие инструкции в настоящем руководстве. Изображения устройства в руководстве являются схематичными и предназначены только для справки.
- Во время движения автомобиля водителю строго запрещается касаться экрана, просматривать видео и изображения и т. д. Компания VOYAH не несет никакой ответственности за любые убытки, вызванные вышеуказанными причинами.
- В целях безопасности вождения некоторые функции этой системы могут быть ограничены или недоступны во время движения автомобиля.
- Эта система состоит из прецизионных деталей, поэтому не устанавливайте, не ремонтируйте и не модифицируйте ее без разрешения. В случае необходимости свяжитесь с официальным сервисным центром VOYAH.
- Следить за тем, чтобы на компоненты системы не воздействовали жидкости. При использовании обеспечить водонепроницаемость, влагостойкость и коррозионную стойкость, чтобы гарантировать нормальную работу системы.
- Если из компонентов системы выделяется дым или специфический запах, доносится шум или какие-либо неестественные символы отображаются на экране, безопасно остановите автомобиль и отключите питание автомобиля, после чего обратитесь в официальный сервисный центр VOYAH.
- Навигационная функция этой системы используется только для того, чтобы помочь вам управлять автомобилем, а отображаемый маршрут и навигационная информация предназначены только для справки. Обязательно соблюдайте правила дорожного движения.
- Если температура автомобиля повышается из-за длительного пребывания под прямыми солнечными лучами, перед использованием системы рекомендуется немного подождать, пока температура внутри автомобиля не снизится.
- Экстремальная температура может ухудшить функционирование системы. Как только температура внутри автомобиля вернется к нормальному значению, систему можно будет использовать снова. Если система не работает, обратитесь в официальный сервисный центр VOYAH.
- Не используйте систему во время заправки автомобиля (гибридные модели).
- Если экран загрязнен, протрите его мягкой сухой тканью и нейтральным моющим средством. Не используйте агрессивные или вызывающие коррозию химические чистящие средства.
- Во избежание повреждения экрана прикасайтесь к экрану пальцем.
- Другие меры предосторожности при использовании системы см. в разделе «Соглашение об отказе от ответственности и конфиденциальности».

Введение в системный интерфейс

Конфигурация А



- ① Комбинация приборов: отображение информации о вождении автомобиля
- ② Центральный экран управления: отображение информации об управлении автомобилем
- ③ Окружающая подсветка: отображение 64 цветов в соответствии с настройками автомобиля

Конфигурация В



- ① Комбинация приборов: отображение информации о вождении автомобиля
- ② Центральный экран управления: отображение информации об управлении автомобилем
- ③ Окружающая подсветка: отображение 64 цветов в соответствии с настройками автомобиля
- ④ Экран переднего пассажира: отображение развлекательной информации

Включение / выключение системы

- При включении автомобиля система автоматически включается.
- При выключении автомобиля система автоматически отключается.

Рекомендация

- В целях безопасности некоторые развлекательные функции могут быть ограничены или недоступны во время движения автомобиля.

Предупреждение

- Во время вождения автомобиля водителю строго запрещается касаться экрана, просматривать видео, изображения и т. д., чтобы не снижать уровень безопасности.

Введение в интерфейс

Основной интерфейс центрального экрана управления



① Панель навигации

Эта область обеспечивает доступ к приложениям.

② Голосовой помощник*

В этой области отображаются голосовые подсказки и содержание разговора с голосовым помощником.

③ Основная функциональная зона

В этой области вы можете выбрать для просмотра

6 функциональных разделов: навигационные карты, музыка, радио, Bluetooth, погода и места. Нажмите и перемещайте, удерживая, функциональный раздел, чтобы отрегулировать его положение.

④ Строка состояния

В этой области отображается информация о состоянии системы. Вид некоторых значков зависит от состояния системы.

Интерфейс управления ярлыками центрального экрана управления

Быстрое управление функциями системы

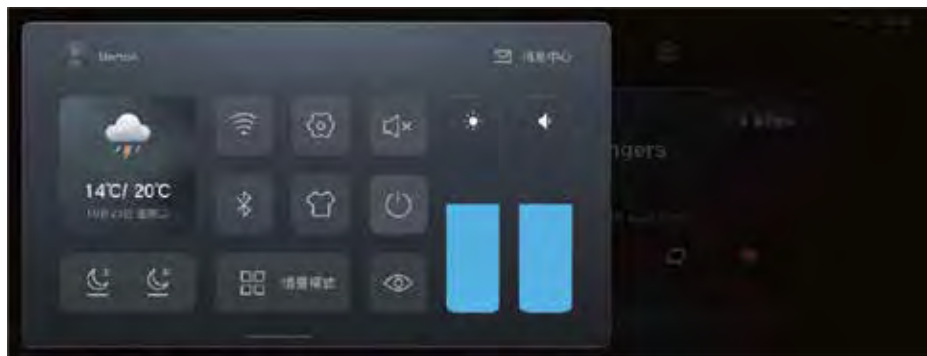





Проведите сверху вниз по центральному экрану управления, чтобы открыть раскрывающееся меню, где вы можете просмотреть следующую информацию или настроить соответствующие параметры:

Пиктограмма	Описание функции
	Отображение текущей учетной записи для входа. Коснитесь, чтобы войти в интерфейс личного центра
	Сообщения
	Информация о погоде и вход в приложение
	Центральный экран управления выключен
	Экран переднего пассажира выключен
	Настройка соединения по интерфейсу Wi-Fi
	Настройка соединения по интерфейсу Bluetooth
	Профиль
	Настройки системы
	Тема
	Звук
	Центральный экран управления и экран переднего пассажира в режиме ожидания
	Переключатель режима конфиденциальности центрального экрана управления. После включения функции интерфейс системы не будет отображать телефон, подключенный по интерфейсу Bluetooth, расписание, информацию о местонахождении, отключаются камера и микрофон, что может гарантировать конфиденциальность
	Регулировка яркости центрального экрана управления
	Регулировка громкости мультимедийной системы

Быстрое управление функциями автомобиля

Проведите слева направо по центральному экрану управления, чтобы войти в дополнительный экран, где собраны следующие функции:

Пиктограмма	Описание функции	
	Регулировка положения сиденья и наружных зеркал заднего вида. Система поддерживает 3 набора настроек положения. Кратковременно коснитесь пиктограммы, чтобы включить регулировку положения. Коснитесь пиктограммы и удерживайте ее, чтобы войти в интерфейс настройки памяти положения	
	Выключатель обогрева сиденья водителя	Коснитесь пиктограммы, чтобы открыть соответствующую функцию. Коснитесь ее еще раз, чтобы отрегулировать настройку. Нажмите и удерживайте, чтобы войти в интерфейс сиденья
	Выключатель вентиляции сиденья водителя	
	Вентиляция одним нажатием	Коснитесь пиктограммы, чтобы опустить стекла в положение проветривания

	Опускание стекол одним нажатием	Коснитесь пиктограммы, чтобы опустить все четыре стекла
	Подъем стекол одним нажатием	Коснитесь пиктограммы, чтобы поднять все четыре стекла
	Открытие двери багажного отделения	Коснитесь пиктограммы, чтобы открыть дверь багажного отделения
	Закрытие двери багажного отделения	Коснитесь пиктограммы, чтобы закрыть дверь багажного отделения
	Отпирание лючка топливозаправочной горловины*	Коснитесь пиктограммы, чтобы открыть лючок топливозаправочной горловины
	Автоматическая парковка*	Коснитесь пиктограммы, чтобы активировать систему автоматической парковки
	Панорамный вид	Коснитесь пиктограммы, чтобы войти в интерфейс системы панорамного обзора
	Режим привода*	Коснитесь пиктограммы, чтобы войти в интерфейс выбора интеллектуального режима.
		Коснитесь пиктограммы, чтобы войти в интерфейс выбора режима приоритета двигателя внутреннего сгорания.
		Коснитесь пиктограммы, чтобы войти в интерфейс выбора режима приоритета электродвигателя
	Режим движения	Коснитесь пиктограммы, чтобы войти в интерфейс выбора экономичного режима
		Коснитесь пиктограммы, чтобы войти в интерфейс выбора комфортного режима
		Коснитесь пиктограммы, чтобы войти в интерфейс выбора режима энергопотребления
		Коснитесь пиктограммы, чтобы войти в интерфейс выбора режима пикника*
		Коснитесь пиктограммы, чтобы войти в интерфейс выбора персонализированного режима
		Центральный замок
	Коснитесь пиктограммы, чтобы отпереть двери автомобиля	

Рекомендация

- Вы можете провести пальцем вправо по центральному экрану управления, чтобы открыть дополнительный экран. При включении / выключении системы парковки (при выбранном режиме P), проведите пальцем вправо, чтобы автоматически отображался дополнительный экран.
- Нажмите и проведите пальцем вправо, чтобы добавлять / удалять функции или настраивать сортировку в соответствии с потребностями.

Интерфейс приложений центрального экрана управления



Коснитесь на панели навигации пиктограммы основного интерфейса центрального экрана управления , чтобы войти в интерфейс приложений центрального экрана управления. В интерфейсе приложений отображаются все приложения системы. Вы можете провести пальцем влево и вправо, чтобы выбрать любое приложение для входа в его функциональный интерфейс.

Основной интерфейс экрана переднего пассажира



На основном интерфейсе переднего пассажира отображаются такие разделы, как музыка, видео, радио, сервисы и приложения. Коснитесь пиктограммы, чтобы войти в соответствующий функциональный интерфейс.

Быстрое управление на экране переднего пассажира

Быстрое управление функциями системы

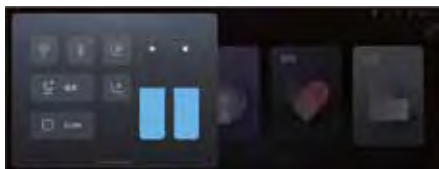

Вы можете провести сверху вниз по экрану переднего пассажира, чтобы перейти к раскрывающемуся дополнительному экрану, где собраны следующие функции:

Пиктограмма	Описание функции
	Настройка соединения по интерфейсу Wi-Fi
	Настройка соединения по интерфейсу Bluetooth
	Экран переднего пассажира выключен
	Руководство по функциям системы DLNA
	Выключатель обогрева пассажирского сиденья. Коснитесь, чтобы отрегулировать настройку. Нажмите и удерживайте, чтобы войти в интерфейс сиденья
	Выключатель вентиляции пассажирского сиденья. Коснитесь, чтобы отрегулировать настройку. Нажмите и удерживайте, чтобы войти в интерфейс сиденья
	Регулировка яркости экрана переднего пассажира
	Регулировка громкости мультимедийной системы

Навигация и карты*

Вы можете войти в навигационное приложение с главной страницы экрана вождения или нажатием соответствующей пиктограммы в интерфейсе приложений. Навигационное приложение также отображается на экране переднего пассажира.

Интерфейс круизного режима

Включите систему навигации. Она по умолчанию переходит в круизный режим и активно озвучивает текущую распознаваемую информацию о состоянии дороги в соответствии с позиционированием GPS.



① Персональный центр

Нажмите, чтобы войти в персональный центр системы навигации (настройки навигации, маршруты, автономные карты, команды, дорожные книги, путевые заметки, пространство VOYAH и пр.).

② Панель поиска пункта назначения

Коснитесь для входа на страницу функции поиска.

③ Навигация по приборам

Коснитесь, чтобы войти в режим навигации по приборам.

④ Быстрое отключение звука

Коснитесь, чтобы включить или выключить звук.

⑤ Поиск зарядных станций

Коснитесь, чтобы запросить информацию о расположении зарядных станций, в том числе рядом с текущим местоположением.

⑥ Отображение знака автомобиля

Отображение текущего положения автомобиля и указание текущего состояния автомобиля в соответствии с внешним видом знака. Он становится красным, указывая на превышение скорости.

⑦ Перспектива карты

Коснитесь, чтобы переключить вид карты.

⑧ Увеличение и уменьшение масштаба карты

Коснитесь «+», чтобы увеличить масштаб карты, коснитесь «-», чтобы уменьшить масштаб карты.

Интерфейс режима навигации



① Навигационные подсказки

Отображение информации о движении на следующем повороте, информации о названии следующей дороги и оставшемся расстоянии, а также отображение уровня текущего сигнала системы позиционирования, оставшегося времени в пути, оставшегося расстояния и времени прибытия.

② Выход из режима навигации

Коснитесь, чтобы выйти из режима навигации и вернуться в круизный режим.

③ Проекция метра

Коснитесь, чтобы войти в режим навигации по приборам.

④ Дополнительные функции

Коснитесь, чтобы отобразить дополнительные функции в режиме навигации, включая настройки навигации, предпочтительный маршрут, расширение маршрута и совместное использование маршрута.

⑤ Продолжение навигации

Коснитесь, чтобы продолжить режим навигации.

⑥ Кнопка обзора маршрута

Коснитесь, чтобы просмотреть весь маршрут.

📌 Рекомендация

- Центральный экран управления >>> Откройте интерфейс дисплея, после настройки навигации с функцией расширенной реальности нажмите кнопку меню на рулевом колесе, чтобы переключить комбинацию приборов на интерфейс навигации с функцией расширенной реальности.
- Когда работает голосовое сопровождение, система соответствующим образом уменьшает громкость мультимедийной системы или аудиосистемы. После прекращения работы голосового сопровождения громкость мультимедийной системы или аудиосистемы восстанавливается автоматически.

Навигационная панель поиска

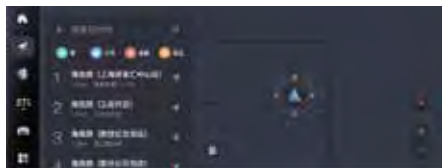

Поиск пункта назначения

Вы можете ввести пункт назначения. Система поддерживает ввод местоположения, типа, административной области и поиск по первой букве.

Настройки места / избранное

Дом: после указания домашнего адреса вы можете выбрать маршрут домой одним нажатием.

Работа: после указания адреса компании вы можете выбрать маршрут до работы одним нажатием. Избранное: коснитесь, чтобы отобразить информацию об адресе из списка избранного.

Поиск рядом с текущим местоположением

Система выполняет поиск таких пунктов, как зарядные станции, продовольственные магазины, туалеты, автостоянки, интеллектуальные автомойки и т. д. Коснитесь соответствующей пиктограммы, чтобы система автоматически нашла и отобразила результаты поиска.

Журнал навигации

Отобразите пункт назначения, коснитесь соответствующей пиктограммы, после чего система автоматически составляет маршрут. Отобразите искомые ключевые слова, коснитесь соответствующей пиктограммы, после чего система снова выполняет автоматический поиск. Сдвигая список влево, можно составлять и редактировать журнал навигации.

Настройки маршрута

Можно отобразить информацию о маршруте и расчетное время прибытия.

Если выбор не делается, по окончании обратного отсчета навигации система автоматически входит в режим навигации и выбирает рекомендованный маршрут.

Настройка маршрута осуществляется на основании интеллектуальных рекомендаций, то есть по возможности исключаются участки с заторами, платные дороги, отдается приоритет меньшему времени в пути.

Рекомендация

- При планировании маршрута система по умолчанию использует маршрут, составленный с учетом интеллектуальных рекомендаций. Пользователи могут временно изменить режим предпочтения маршрута или изменить настройки по умолчанию.
- С помощью центрального экрана управления **»»** настройте интерфейс дисплея и установите два режима отображения навигации: полноэкранный навигация и навигация с функцией расширенной реальности. По умолчанию экран инструмента настроен на полноэкранный навигацию.

Команда



- ① Присоединение к команде: вы можете присоединиться к существующей команде при помощи пароля команды.
- ② Создание команды: вы можете создать команду по собственной инициативе и стать ее капитаном.

Настройка команды

Проверка товарищей по команде, пароля команды, названия команды, объявления команды, даты роспуска команды, псевдонима, предоставление товарищам по команде возможности видеть свое местоположение, автоматическая трансляция голосовых сообщений.

Настройка разрешений для товарищей по команде и игроков.

Пункт назначения команды

Капитан может установить место назначения для команды.

После успешной установки пункта назначения команда может инициировать навигацию одним нажатием.

Голосовая связь

Отправка голосовых сообщений, возможность установки соответствующей кнопки на рулевом колесе, поддержка голосовой функции.

Проверка местоположения товарища по команде

После касания шкала масштабирования может

отображать местоположение всех товарищей по команде, а навигацию можно инициировать касанием местоположения товарищей по команде.

Навигация на экране переднего пассажира

Интерфейс навигации на экране переднего пассажира включает в себя поиск пунктов назначения, формирование команды, дорожную книгу, путевые заметки и функции настройки. Пользователи могут одновременно управлять навигацией и на центральном экране управления, и на экране переднего пассажира.

Музыка

Пиктограмма музыкального приложения и панель навигации на основном интерфейсе центрального экрана управления  Коснитесь пиктограммы музыкального приложения или войдите в музыкальное приложение с помощью функции управления голосом. Музыкальное приложение также имеется в перечне всех приложений на экране переднего пассажира.

Интерфейс музыкального приложения



В интерфейсе отображается информация о воспроизводимой музыкальной композиции, такая как изображение обложки альбома, название композиции, имя исполнителя, а также имеется область управления воспроизведением и область отображения данных.

① Область управления воспроизведением
Управление воспроизведением: выбор предыдущей / следующей композиции, воспроизведение / пауза, циклический режим воспроизведения, выбор места воспроизведения, функция загрузки, список композиций / переключение текста.

② Область отображения данных
Имеется возможность поменять местами область управления воспроизведением и область отображения данных.

③ Скрытие музыкального проигрывателя
Полноэкранный проигрыватель можно свернуть в состояние мини-проигрывателя.

Меню музыкального приложения

Меню музыкального приложения позволяет переключать источники воспроизведения и выбирать композиции для воспроизведения. Типы источников звука включают источник с интерфейсом Bluetooth, USB-накопитель и собственная подборка композиций.

Источник воспроизведения с интерфейсом Bluetooth

Вы можете подключить через интерфейс Bluetooth автомобиля мобильный телефон с интерфейсом Bluetooth и воспроизвести с него музыкальные композиции через аудиосистему автомобиля.

Рекомендация

- Если мобильный телефон успешно подключен, но композиции не воспроизводятся, проверьте, включено ли разрешение на воспроизведение мультимедиа на мобильном телефоне.

USB-накопитель

К системе можно подключить внешний USB-накопитель и воспроизводить записанные на нем музыкальные композиции. Система поддерживает одновременное подключение двух USB-устройств, а системное музыкальное приложение автоматически распознает их.

Рекомендация

- Функция воспроизведения с USB-накопителя поддерживает аудиоформаты MP3, WMA, OGG, AMR, AWB, AAC, APE, FLAC, M4A. Другие форматы могут воспроизводиться некорректно.

Kiwo Music

Рекомендация Kiwo: приложение Kiwo Music рекомендует похожую музыку на основе предыдущих музыкальных предпочтений пользователя.

Список Kiwo: музыкальные рейтинги Kiwo различных жанров музыки.

Избранное Kiwo: после входа в учетную запись Kiwo вы можете синхронно просматривать свои любимые композиции и плейлисты и воспроизводить их прямо в машине.

Самостоятельная сборка Kiwo: после входа в учетную запись Kiwo вы можете создать свой собственный список песен, сохранить его и воспроизвести в машине.

Собственная коллекция композиций

Местная коллекция: собирайте музыкальные композиции.

История воспроизведения: отображение музыкальных онлайн-композиций, воспроизведенных за последние 30 дней.

Прослушивание композиций: записывайте музыкальные композиции, которые успешно распознаются после того, как радиоприложение запускает функцию «Прослушивание композиций».

Мои загрузки: записывайте музыкальные композиции, которые активно загружаются и хранятся локально.

Радиоприложение

Вы можете войти в радиоприложение с основного интерфейса центрального экрана управления, с помощью пиктограммы радиоприложения на интерфейсе всех приложений или с помощью функции голосового управления. Радиоприложение также имеется в перечне всех приложений на экране переднего пассажира.

Радиоприложение поддерживает прослушивание местных радиостанций, онлайн-радиостанций*. Информация о станции включает радиочастоту, название радиостанции и название программы, а интерфейс одновременно предоставляет соответствующие функции управления.

Местные радиостанции

Принимаются местные радиостанции диапазонов FM и AM.

Список радиостанций отображается под каждой категорией. Выберите любую радиостанцию для воспроизведения.

Избранные радиостанции располагаются в начале списка в соответствии с частотой от меньшей к большей.

Поддерживаются ключевые слова для поиска и сопоставления ресурсов, связанных со звуком в Гималаях.

Онлайн-радиостанции*

Онлайн-радиостанции помогают переключиться на прослушивание местных и национальных станций.

В каждой категории отображается список станций, поддерживающих потоковую версию, доступную в Интернете. Выберите любую станцию для воспроизведения.

Видеоприложение*

В списке всех приложений на центральном экране управления коснитесь пиктограммы видеоприложения. Видеоприложение также имеется в списке приложений на экране переднего пассажира.

Видеопроеигрыватель

Видеопроеигрыватель воспроизводит видеоматериалы и включает область управления воспроизведением и области настройки.



Примечание

- В соответствии с действующими законами и правилами смотрите видеоматериалы только после остановки автомобиля. Если в момент начала движения видеоматериалы воспроизводятся на основном экране, система автоматически выключает воспроизведение. Экран переднего пассажира не подпадает под это ограничение.

Меню видеоприложения

Меню видеоприложения поддерживает переключение источников воспроизведения и выбор видеоматериалов для воспроизведения. В числе источников — онлайн-видео (iQIYI)*, USB-накопитель и избранные видеоматериалы.

Онлайн-видео*

Меню категорий онлайн-видео: можно фильтровать любимые категории видеоматериалов через меню онлайн-видео, а также просматривать классифицированные видеоматериалы в указанной категории.

Видеоматериалы: отображаются все видеоматериалы, указанные пользователем. Для каждого видеоматериала показывается обложка и название. Нажмите на видеоматериал, чтобы запустить его воспроизведение.

USB-накопитель

Выбор USB-накопителя: можно подключить внешнее USB-устройство и просматривать видеоматериалы через систему автомобиля. Система поддерживает одновременное подключение двух USB-устройств, а системное видеоприложение автоматически распознает их.

Видеоматериалы: отображаются все видеоматериалы на выбранном USB накопителе. Для каждого видеоматериала показывается обложка и название. Нажмите на видеоматериал, чтобы запустить его воспроизведение.



Рекомендация

- Поддерживаются такие видеоформаты, как RMVB, FLV, AVI MP4, MOV, MKV, MPEG и т. д. Другие форматы могут воспроизводиться некорректно.

Телефон с интерфейсом Bluetooth*

Вы можете войти в телефонное приложение с основного интерфейса центрального экрана управления, с помощью пиктограммы на интерфейсе всех приложений или с помощью функции голосового управления.

Телефонное приложение также имеется в перечне всех приложений на экране переднего пассажира.

Интерфейс телефонного приложения



① Журнал вызовов

После завершения синхронизации данных мобильного телефона в этой области отображается информация о последних вызовах. Вы можете просмотреть и напрямую выбрать соответствующий контакт или номер для вызова.

② Контактное лицо

После завершения синхронизации данных мобильного телефона в этой области отображается полная контактная информация, а соответствующий контакт или номер можно просмотреть и напрямую вызвать.

③ Область набора

В этой области можно ввести номер с клавиатуры.

④ Обновление синхронизации

Вы можете использовать эту функцию для получения всех данных с мобильного телефона.

⑤ Функция поиска

Поддерживает использование ключевых слов или номеров для поиска контактов.

i Рекомендация

- На центральном экране управления **>>>** в интерфейсе настроек включите защиту конфиденциальности. Конфиденциальность вашей информации будет защищена в отношении входящих и исходящих вызовов, а интерфейс системы не будет отображать соответствующую контактную информацию.
- Когда система устанавливает соединение с мобильным телефоном по интерфейсу Bluetooth, она синхронизирует вызовы и телефонную книгу. После подключения мобильного телефона необходимо включить разрешение на синхронизацию данных. Обратитесь к подсказкам на дисплее мобильного телефона.

Положения и регулировки сидений

В интерфейсе всех приложений на центральном экране управления или на экране переднего пассажира коснитесь пиктограммы сиденья, чтобы войти в приложение сиденья и настроить параметры сиденья.

Положения и регулировки сидений	Описание функции	Дополнительные настройки
Сиденье водителя	Вентиляция	3 уровня регулировки
	Подогрев	3 уровня регулировки
	Память положения	До 3 наборов положений
Сиденье переднего пассажира	Вентиляция	3 уровня регулировки
	Подогрев	3 уровня регулировки
Сиденье второго ряда	Восстановление положения	Заднее левое / заднее правое

Подробная информация о регулировке и настройке сидений приведена в разделе «Сиденья».

i Рекомендация

- Из-за различных конфигураций автомобиля некоторые функции могут отличаться. См. компоновку для конкретного автомобиля.
- Для использования некоторых функций необходимо войти в учетную запись владельца*.

Управление функциями автомобиля

На центральном экране управления ► Войдите в интерфейс автомобиля и выберите функции управления автомобилем.

Тип	Описание функции		Дополнительные настройки	
Быстрый доступ	Отпирание лючка топливозаправочной горловины		Отпирание / запирание	
	Запирание дверей		Отпирание / запирание	
	Дверь багажного отделения		Открытие / закрытие	
	Люк в крыше		Открытие / закрытие	
	Профиль		Уход за ребенком / вечеринка / новый профиль	
Разрядка	Зарядка	Целевая мощность зарядки	60–100 %	
	Настройки	Установка времени начала зарядки	/	
		Ежедневное повторение	Включение / выключение	
	Разрядка	Мощность разрядки	5–50 %	
Приборы освещения	Комфортная подсветка	Комфортная подсветка салона		Включение / выключение
		Комфортная подсветка экрана		Включение / выключение
		Цвет комфортной подсветки	Обычный режим	64 цвета на выбор
			Соответствие режиму движения	10 уровней на выбор
			Интенсивность	Теплый / средний / холодный уровень
	Яркость комфортной подсветки экрана		Выкл. / успокаивающий / умеренный / резкий уровень	
	Приборы освещения	Задний противотуманный фонарь		Включение / выключение
		Дневные ходовые огни		Включение / выключение
		Автоматическое выключение дневных ходовых огней при парковке		Включение / выключение
	Настройки фар	Регулировка высоты световых лучей фар		Высокий (0), средний, умеренный, низкий, минимальный уровень
		Функция «проводить до дома»		Выкл. / 15 с / 30 с / 60 с
		Приветственный свет		Выкл. / выбор трех режимов

Тип	Описание функции		Дополнительные настройки
Двери и окна	Замки дверей	Запирание дверей	Запирание / отпирание
		Отпирание без ключа	Все двери / дверь водителя
		Отпирание при приближении к автомобилю	Запирание / отпирание
		Автоматическое запирание	Запирание / отпирание
	Сдвижная дверь		Закреть левую сдвижную дверь / открыть левую сдвижную дверь / остановка
			Закреть правую сдвижную дверь / открыть правую сдвижную дверь / остановка
	Дверь багажного отделения		Закреть дверь багажного отделения / открыть дверь багажного отделения / остановка
	Предустановленная высота открывания двери багажного отделения		40–100 %
	Окна и зеркала заднего вида	Полностью закрыть	Все окна закрыты
		Полностью открыть	Все окна полностью открыты
		Вентиляция	Открыть все окна, чтобы проветрить
		Автоматическое опускание зеркала заднего вида при движении задним ходом	Включение / выключение
		Отключение задних окон	Включение / выключение
Люк в крыше		Полное закрывание / полное открывание / вентиляция / остановка	
Солнцезащитная шторка		Выкл. / вкл. / остановка	
Настройки вождения	Режим движения	Экономичный режим	/
		Комфортный режим	/
		Режим повышенной мощности	/
		Выездной режим	/
		Персонализированный режим	Настройки
	Режим питания		Интеллектуальный режим / движение на электротяге / движение с приводом от двигателя внутреннего сгорания
	Рекуперация энергии при движении накатом		Низкий / стандартный / высокий
	Функция облегчения посадки		Включение / выключение
	Облегчение высадки		Опускание / восстановление высоты

Интеллектуальная развлекательная навигационная система

Тип	Описание функции		Дополнительные настройки
Настройки вождения	Вождение	Адаптивный режим пневматической подвески для шоссе	Включение / выключение
		Система управления движением на спуске (HDC)	Включение / выключение
		Электронная система стабилизации курсовой устойчивости (ESC)	Включение / выключение
		Комфортная тормозная система (CST)	Включение / выключение
Системы помощи	Вождение	Система помощи для удержания автомобиля в полосе движения	Включение / выключение
		Режим помощи для удержания автомобиля в полосе	Только предупреждение / Только помощь / Предупреждение и помощь
		Система удержания полосы движения	Звук / вибрация / звук и вибрация
		Система экстренного удержания в полосе движения LKA	Включение / выключение
		Система помощи при автоматической смене полосы движения Auto LCA	Включение / выключение
		Система экстренного рулевого управления Emergency LCA	Включение / выключение
		Система контроля слепых зон и система помощи при слиянии линий BCD & LCA	Включение / выключение
		Автоматическое экстренное торможение AEB	Включение / выключение
		Система экстренного торможения на низкой скорости Low-Speed AEB	Включение / выключение
		Система распознавания дорожных знаков TSR	Включение / выключение
		Интеллектуальная система помощи при ограничении скорости INTEL speed Limit	Выкл. / отображение ограничения скорости / напоминание об ограничении скорости / контроль ограничения скорости
	Предупреждение о вероятности столкновения	Чувствительность системы предупреждения о возможном столкновении спереди FCW	Близко / рано / средне / поздно
		Система предупреждения о возможности столкновения сзади RCW	Включение / выключение

Тип	Описание функции		Дополнительные настройки
Системы помощи при вождении	Предупреждение о вероятности столкновения	Система предупреждения о перекрестном движении сзади RCTW	Включение / выключение
		Система ночного видения (обозначение пешеходов и оповещение об опасности) NSW w/t PED	Включение / выключение
		Система предупреждения при открытии дверей DOW	Включение / выключение
Безопасность и обслуживание	Проверка безопасности	Система контроля внимательности водителя DSD	Включение / выключение
		Распознавание жестов водителя DGR	Включение / выключение
		Чувствительность системы контроля внимательности водителя DMS & S	Выкл. / стандартный / чувствительный
		Контроль степени усталости водителя FD & RLF	Включение / выключение
	Сигнализация противоугонной системы		Только свет / Свет и звуковой сигнал
	Оповещение о пешеходах	Система оповещения пешеходов при движении автомобиля на низкой скорости Low SPD PED	Включение / выключение
	Обслуживание	Тест максимального расхода топлива*	Выкл. / низкий уровень простоя / высокий уровень простоя
Режим обслуживания пневматической подвески ASSM		Включение / выключение	
Режим обслуживания очистителя ветрового стекла FWSM		Включение / выключение	

Рекомендация

• Из-за различных конфигураций автомобиля некоторые функции могут отличаться. См. компоновку для конкретного автомобиля.

Профиль*

Настройки профиля

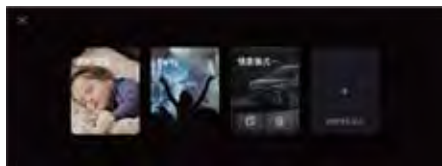

Вы можете потянуть вниз основной интерфейс центрального экрана управления, чтобы открыть дополнительный экран, и коснитесь профиля, чтобы выбрать режим ухода за ребенком, режим вечеринки и новый профиль.

Новый профиль: можно настроить имя профиля и задать элементы, включая состояние передней части системы климат-контроля, состояние задней части системы климат-контроля, состояние громкости, состояние комфортной подсветки, ароматизацию*, включение / выключение профиля, автоматическое воспроизведение музыки и автоматическое включение видеокамеры.

Рекомендация

- После создания пользовательского профиля вы можете просмотреть сведения по нему.

Камера

В интерфейсе всех приложений на центральном экране управления коснитесь пиктограммы камеры, чтобы войти в приложение камеры.

Пиктограмма	Описание функции
	Перейти к локальному фотоальбому
	Фотографирование
	Камера
	Переключатель камеры
	Включить / отключить функцию пользовательского знака VOYAN

Рекомендация

- Когда камера занята другими функциями, она может быть временно недоступна.
- Когда водитель и пассажиры делают жест V в сторону камеры на центральной консоли, они могут открыть приложение камеры и автоматически активировать режим фотографирования.

Фотоальбом

В интерфейсе всех приложений на центральном экране управления коснитесь пиктограммы альбома, чтобы войти в приложение альбома. Приложение фотоальбома также имеется в списке приложений на экране переднего пассажира.



Локальный фотоальбом

Локальный альбом включает в себя такие разделы, как «Все фотографии», «Селфи», «Фото из путешествий» и «Мои синхронизированные фотографии».

- Селфи: содержит фотоснимки, созданные с помощью внутреннего объектива камеры.
- Фотографии из путешествий: содержит фото- или видеоданные, созданные с помощью наружного объектива камеры.
- Загруженные фотографии: содержит фото- и видеоданные, импортированные с USB-устройства или загруженные из облачного альбома на локальный диск.

Локальный фотоальбом поддерживает такие функции, как импорт изображений или видеоданных на USB-накопитель, удаление, выбор всего и отмена.

Облачный альбом*

Вы можете просматривать облачные альбомы, очереди загрузки и загрузки.

- В очереди загрузки отображаются все данные, загруженные из локального альбома в облачный, и статус загрузки.
- В очереди загрузки отображаются данные, загруженные из облачного альбома в локальный, и статус загрузки.

Облачный альбом поддерживает такие функции, как выбор, выбор всего, удаление, загрузка и импорт изображений или видеоданных в локальный фотоальбом, а также загрузку изображений или видеоданных из локального альбома в облачный.

Фотоальбом на USB-накопителе

Можно просматривать изображения на двух USB-устройствах.

Фотоальбом на USB-накопителе поддерживает такие функции, как выбор изображений или видеоданных, любой выбор, а также загрузка и импорт в локальный фотоальбом.

Рекомендация

- Фотоальбом на USB-накопителе поддерживает такие форматы изображений, как JPG, PNG, GIF и BMP. Изображения других форматов могут отображаться некорректно.

Рекомендации

Система регулярно собирает данные по локальному фотоальбому пользователя и генерирует рекомендуемые фотоальбомы на основе информации о времени и географическом местоположении, чтобы вы могли вспомнить моменты путешествия VOYAH DREAM.

Функция просмотра фотографий

- Функция просмотра фотографий поддерживает три режима полноэкранного просмотра: режим просмотра одного изображения, режим просмотра одного видеоматериала и режим слайд-шоу.
- Вы можете выбрать одно изображение или одно видео из миниатюрных изображений в любом альбоме, чтобы войти в режим просмотра одного изображения или одного видео.
- Рекомендуемый альбом поддерживает режим слайд-шоу, а также режим просмотра одного изображения или одного видео.

Детская зона*

В интерфейсе всех приложений центрального экрана управления коснитесь пиктограммы детской зоны, чтобы войти в соответствующее приложение. Детская зона также имеется в списке приложений на экране переднего пассажира. В детской зоне предусмотрены детские видеоролики.

Бытовые услуги*

В интерфейсе всех приложений на центральном экране управления коснитесь пиктограммы бытовых услуг, чтобы войти в соответствующее приложение. Бытовые услуги также имеются в списке приложений на экране переднего пассажира.

Ежедневник	Записывайте события и получайте автоматические напоминания
Гостиницы	Бронирование гостиниц
Путешествия	Бронирование авиабилетов
Еда	Бронирование еды на вынос

Туристическое обслуживание*

Коснитесь пиктограммы туристического обслуживания в интерфейсе всех приложений на центральном экране управления, чтобы войти в соответствующее приложение. Туристическое обслуживание также имеется в списке приложений на экране переднего пассажира.

Автомойка	Поиск и бронирование автомойки
Парковка	Поиск парковки и расчет платы за парковку
Запрос о нарушениях	Можно запросить записи о нарушениях «привязанного» автомобиля

Счета*

В интерфейсе всех приложений на центральном экране управления коснитесь пиктограммы счетов, чтобы войти в соответствующее приложение. Приложение счетов также имеется в списке приложений на экране переднего пассажира.

Приложение для выставления счетов записывает содержимое заказов, сгенерированных всеми приложениями для бытовых и туристических услуг в системе. Вы можете просмотреть все заказы, сгенерированные текущей учетной записью. Некоторые заказы поддерживают последующие операции. См. реальный опыт использования.

HUAWEI HiCar*

Коснитесь пиктограммы HUAWEI HiCar в интерфейсе всех приложений на центральном экране управления, чтобы войти в соответствующее приложение. Приложение HUAWEI HiCar также имеется в списке приложений на экране переднего пассажира.

Huawei HiCar поддерживает два способа подключения: проводное USB подключение и беспроводное подключение Wi-Fi.

Рекомендация

- Одновременно приложением Huawei HiCar может пользоваться только один человек. Функцию подключения мобильного телефона и приложение Huawei HiCar нельзя использовать одновременно.

Проводное USB-соединение

1. При первом использовании HUAWEI HiCar на центральном экране управления или экране переднего пассажира после подключения мобильного телефона Huawei с помощью USB-кабеля коснитесь пиктограммы HUAWEI HiCar, после чего статус автомобиля изменится с «Другое» на «HiCar».
2. Мобильный телефон Huawei получает запрос на подключение к HiCar, всплывает окно подтверждения подключения.
3. Нажмите «Подключиться», чтобы перейти на страницу авторизации при первом подключении.
4. После подтверждения на мобильном телефоне Huawei появляется экран подключения.
5. После успешного подключения текущий экран мобильного телефона синхронно отображается на центральном экране управления или на экране переднего пассажира.

Рекомендация

- Запустите проецирование экрана из приложения HUAWEI HiCar на центральный экран управления, и на центральном экране управления отображается интерфейс проекции экрана. Запустите проецирование экрана из приложения HUAWEI HiCar на дополнительный экран, и на дополнительном экране отображается интерфейс проекции экрана.

Беспроводное соединение Wi-Fi

1. Включите соединения Wi-Fi и Bluetooth мобильного телефона.
2. Коснитесь HUAWEI HiCar на центральном экране управления или в интерфейсе всех приложений на экране переднего пассажира, чтобы перейти на страницу подключения HiCar.
3. Окно подтверждения подключения мобильного телефона.
4. Нажмите «Подключиться», чтобы перейти на страницу авторизации при первом подключении.
5. После касания мобильного телефона Huawei для подтверждения появляется экран ввода кода подключения HUAWEI HiCar.
6. Введите правильный код подключения HUAWEI HiCar, отображаемый на центральном экране управления или экране переднего пассажира, в мобильный телефон Huawei, а затем нажмите «Подтвердить», чтобы перейти на страницу ожидания подключения.
7. После успешного подключения текущий экран мобильного телефона синхронно отображается на центральном экране управления или на экране переднего пассажира.

Настройки системы

Коснитесь пиктограммы настройки в интерфейсе всех приложений на центральном экране управления, чтобы войти в интерфейс настройки системы.

Настройки	Дополнительные настройки	Описание функции	Дополнительные настройки
Связь	Настройка имени устройства	Задайте имя внешнего устройства	Введите до 20 символов / 10 китайских иероглифов, имя обязательно для ввода
	WiFi	Показать список соединений по сети WiFi	Включение / выключение
	Bluetooth	Показать список подключений по интерфейсу Bluetooth	Включение / выключение
	Точка доступа AP	Подключение мобильного телефона к точке доступа AP	Включение / выключение
Отображение	Комбинация приборов	Режим отображения навигации	Панорамный режим / режим расширенной реальности
		Отображение пробега	В рамках цикла WLTP / пробег
	Тема		Возглавить мир / классика / галопом по миру
	Экран в режиме ожидания		Выкл. экран / режим ожидания с часами / режим ожидания с заставкой
	Режим яркости	Установка режима яркости экрана	Дневной режим / ночной режим / автоматический режим
	Регулировка яркости	Настройка яркости	Приборная панель / основной экран / дополнительный экран
	Регулировка синхронизации яркости нескольких экранов		Включение / выключение
	Язык	Системный язык	Китайский / английский
Голосовое управление	Активация с помощью голосовой команды	Функция голосовой активации	Включение / выключение
		Пользовательское слово для пробуждения	Включение / выключение
		Слово для пробуждения	Включение / выключение
		Слово для пробуждения и голосовая команда	Включение / выключение
	Настройка языка локальной сети	/	Пользовательский язык локальной сети
	Анонсировать звуки и подсказки	Транслируемый звук	Китайский / диалект / мой голос
		Голосовая подсказка	Стандартный режим / компактный режим
Голосовое управление	Блокировка зоны с четырьмя тонами	Включение / выключение	
	Непрерывный диалог	Включение / выключение	

Настройки	Дополнительные настройки	Описание функции	Дополнительные настройки
Звук	Громкость	Громкость навигации	/
		Громкость звонка	/
		Громкость голосового взаимодействия	/
		Громкость мультимедиа	/
		Громкость системы	/
		Звук нажатия кнопок системы	Включение / выключение
		Системный звуковой сигнал	Включение / выключение
	Громкость автомобиля	Включение / выключение	
	Звуковые эффекты	Баланс спереди-сзади и слева-справа	Положение источника воспроизведения / восстановление значения по умолчанию
		Эквалайзер	Регулировка высоких, средних, низких, сверхнизких частот / восстановление значений по умолчанию
		Усиление басов	Включение / выключение
		Фокус звукового поля	Вся машина, водитель, передний пассажир, задний ряд сидений
		Звуковые характеристики	Акустическая, динамическая, мягкая, речевая
	Оповещение	Тепло и забота	Забота во время вождения
Уход за одеждой для деловых поездок			Включение / выключение
Время компании			Включение / выключение
Уход и забота перед выходом из машины			Включение / выключение
Теплые советы для выхода			Включение / выключение
Сервис		Путешествия на дальние расстояния	Включение / выключение
		Нахождение в заторе	Включение / выключение
		Еда и события выходного дня	Включение / выключение
		Парковка	Включение / выключение

Интеллектуальная развлекательная навигационная система

Настройки	Дополнительные настройки	Описание функции	Дополнительные настройки
Оповещение	Сервис	Коммутирующая сцена	Включение / выключение
		Рекомендация во время вождения	Включение / выключение
	Уведомления приложения	Уведомление о въезде на парковку и выезде с нее	Включение / выключение
	Напоминание о безопасности	Система контроля внимательности водителя	Включение / выключение
Оборудование	Рулевое колесо	Кнопки на рулевом колесе	Переключение звука / отключение звука / внутренняя связь
	Управление беспроводной зарядкой мобильных телефонов	Беспроводная зарядка мобильных устройств	Включение / выключение
Конфиденциальность	Защита конфиденциальности		Включение / выключение
	Оповещение после запуска системы		Включение / выключение
	Конфиденциальность телефона с интерфейсом Bluetooth		Включение / выключение
	Конфиденциальность ежедневника		Включение / выключение
	Конфиденциальность информации о местонахождении		Включение / выключение
	Отключение камеры в автомобиле		Включение / выключение
Отключение микрофона в автомобиле		Включение / выключение	
Система	Беспроводное обновление системы	Просмотр информации о беспроводном обновлении версии и операция обновления	Проверка наличия обновлений
	Версия системы	Проверка версии системы	/
	Перезагрузка		/
	Просмотр «Соглашения о конфиденциальности» и «Соглашения об обслуживании»		/

Чтобы обеспечить надлежащую работу автомобиля, необходимо своевременно и правильно обслуживать его в процессе эксплуатации.

- Техническое обслуживание делится на плановое техническое обслуживание и ежедневное техническое обслуживание. Для планового технического обслуживания обращайтесь в официальный сервисный центр VOYAH. Ежедневное техническое обслуживание в основном выполняется водителем.
- При выполнении любых операций технического обслуживания или осмотра необходимо соблюдать правила техники безопасности. Неправильные действия могут привести к неисправности, повреждению автомобиля или даже к несчастным случаям.

Своевременное проведение планового технического обслуживания автомобиля является обязательным условием эксплуатации автомобиля. См. раздел «Гарантия и инструкции по техническому обслуживанию» для получения информации о периодичности (по пробегу и времени) и пунктах планового технического обслуживания, а также обратите внимание на подсказки по техническому обслуживанию, подаваемые через дисплей комбинации приборов.

Перед каждой поездкой необходимо проводить ежедневное техническое обслуживание. Ежедневное техническое обслуживание является обязанностью водителя и может быть выполнено самим водителем. При необходимости обращайтесь в официальный сервисный центр VOYAH.



Примечание

- Невыполнение планового технического обслуживания автомобиля приводит к снижению характеристик и повреждению автомобиля и даже может привести к отказу в гарантийном обслуживании.
- Не устанавливайте сетку для защиты от насекомых самостоятельно, иначе это может ухудшить эффективность системы охлаждения автомобиля.

Предотвращение коррозии

Парковка автомобиля

Паркуйте автомобиль в хорошо проветриваемом месте и не оставляйте его во влажном, холодном, жарком или плохо проветриваемом месте на длительное время.

Повреждение лакокрасочного покрытия

В случае небольших повреждений лакокрасочного покрытия, таких как царапины или сколы, обратитесь в официальный сервисный центр VOYAH для ремонта, чтобы избежать коррозии металла.

Правила техники безопасности при ежедневном обслуживании

При выполнении ежедневного технического обслуживания автомобиля соблюдайте правила техники безопасности, чтобы избежать травм или повреждения автомобиля. В случае возникновения вопросов по техническому обслуживанию и ремонту автомобиля обращайтесь в официальный сервисный центр VOYAH.

Ежедневный осмотр

- Давление в шинах и их состояние (отсутствие порезов, вздутий, поврежденных или чрезмерного износа).
- Правильность затяжки колесных болтов.
- Исправность световых приборов.
- Исправность ремней безопасности.
- Соответствие свободного хода педалей норме.
- Номинальный уровень охлаждающей жидкости, тормозной жидкости и омывающей жидкости.
- Номинальный уровень масла в двигателе*.
- Исправность стеклоочистителей.
- Отсутствие утечки масла (после использования кондиционера капание воды является нормальным явлением).
- Состояние зарядного разъема (сухой, без следов от воды или посторонних предметов, отсутствие перекоса, повреждения и коррозии металлических контактов).



Предупреждение

- При выполнении ежедневного технического обслуживания припарковать автомобиль на безопасном и ровном месте, а также включить стояночный тормоз с электроприводом.
- Во время ежедневного технического обслуживания автомобиля на водителе не должно быть свободной одежды, браслетов, часов и других аксессуаров, а длинные волосы не должны быть распущены. Надевать перчатки и принимать соответствующие меры защиты.
- При ежедневном осмотре или плановом техническом обслуживании своевременно удаляйте посторонние предметы из переднего отсека, не оставляйте в переднем отсеке перчатки, тряпки и другие легковоспламеняющиеся предметы или инструменты. Эти предметы могут привести к неисправности или повреждению автомобиля или даже стать причиной пожара.
- Соблюдать осторожность, чтобы эксплуатационные жидкости, такие как моторное масло, охлаждающая или тормозная жидкость и т. д., не попали на кожу.

Ежедневное техническое обслуживание кузова автомобиля

Моющее средство

- Регулярная мойка кузова поможет сохранить блеск кузова и защитить лакокрасочное покрытие.
- Не следует мыть кузов автомобиля под прямыми солнечными лучами или в помещении со слишком низкой температурой. Если автомобиль находится на солнце в течение длительного времени, перед мойкой необходимо дождаться охлаждения кузова.
- При въезде на автоматическую мойку всегда следуйте указаниям оператора мойки.



Примечание

- При наличии на кузове следов асфальта и других загрязнений удалить их специальным моющим средством, а затем помыть кузов водой. Таким образом исключается повреждение лакокрасочного покрытия.
- Будьте предельно осторожны при мойке автомобиля с помощью установки для мойки высокого давления. Соблюдайте инструкции к установке для мойки высокого давления.
- Не направляйте сопло распылителя на зоны датчиков и камеры в течение длительного времени. Расстояние от сопла до этих зон должно составлять не менее 30 см.
- Не используйте сильнощелочные растворы (такие как стиральный порошок, мыльная вода, водопроводная вода и т. д.) или среднещелочные растворы (такие как антикоррозийные средства, отбеливатели, ингибиторы образования накипи, моющие средства и т. д.), способные повредить поверхность деталей. Используйте нейтральный или слабощелочной раствор (например, восковую воду и т. д.).



Предупреждение

- При мойке кузова автомобиля не направляйте воду непосредственно в передний отсек, иначе может сократиться срок службы высоковольтных и прочих электрических компонентов в переднем отсеке, а также возникнуть вероятность поражения электрическим током.

Воск

Регулярная обработка воском может защитить лакокрасочную поверхность кузова автомобиля и поддерживать ее чистоту. Чтобы эффективно защитить лакокрасочную поверхность кузова автомобиля, рекомендуется наносить воск и ухаживать за кузовом автомобиля не реже одного раза в год. В результате поверхность кузова защищается от воздействия окружающей среды и противостоит образованию небольших царапин. Полностью высушить поверхность кузова и только после этого наносить воск. Следует использовать высококачественный воск, специально предназначенный для защиты лакокрасочного покрытия. Высококачественный воск обычно представлен двумя типами:

- Воск для кузова автомобиля: используется для защиты лакокрасочной поверхности от повреждений, вызванных факторами окружающей среды, такими как воздействие солнца и загрязнение воздуха. Он обычно используется для ухода за кузовами новых автомобилей.
- Полировальный воск: используется для восстановления блеска окисленных или потускневших лакокрасочных поверхностей.

Рекомендация

- При нанесении воска и уходе за кузовом аккуратно работайте рядом с радарными датчиками автомобиля.

Очистка внешних пластиковых деталей и уход за ними

Очищайте пластиковые детали чистой водой, мягкой тканью и мягкой щеткой. В случае сильного загрязнения используйте специальное чистящее средство.

Примечание

- При очистке пластиковых деталей не используйте чистящие средства, содержащие растворители, иначе можно повредить пластиковые детали.
- Не используйте средство для удаления автомобильного клея, средство для очистки стекол, чистящее средство, средство для обработки, обезжиривающее средство и другие растворители для протирки и очистки рассеивателя лампы или наклеивания покрытия на рассеиватель лампы, чтобы не повредить его.

Очистка автомобильных стекол, зеркал заднего вида и т. д.

Очищайте стекла, внутреннее и наружные зеркала, люк в крыше, камеру, экран спиртосодержащим очистителем для стекол, затем протрите поверхности чистой мягкой тканью.

После обработки поверхности кузова автомобиля остатки воска на стекле следует удалить с помощью специального чистящего средства и ткани, чтобы не повредить щетки переднего и заднего стеклоочистителей.

От снега стекла и зеркала заднего вида следует очищать с помощью пластикового скребка.

В случае замерзания стекол используйте спрей против обледенения, позволяющий удалить скопившийся лед. Также можно использовать скребок против обледенения, но следует соблюдать особую осторожность, чтобы не повредить детали.

Рекомендация

- Если на ветровом стекле скопился снег, очистите его перед включением автомобиля. В противном случае стеклоочиститель автоматически включится при включении автомобиля, что может привести к повреждению щеток стеклоочистителя.
- Когда снега слишком много, не удаляйте его при помощи стеклоочистителя.
- Если ветровое стекло запотело или замерзло, своевременно включите функцию обдува стекла, чтобы можно было безопасно эксплуатировать автомобиль.

Примечание

- Во избежание разрушения категорически запрещается использовать теплую или горячую воду для удаления льда и снега с ветрового стекла и зеркал заднего вида.
- При наличии на стекле остатков резины, жира и силиконовых веществ для их удаления необходимо использовать специальный очиститель для стекол или средство для удаления силикона.

Уход за уплотнителями

- Мягкой тканью регулярно удаляйте пыль и грязь с поверхности резиновых уплотнителей, а затем наносите на них специальное защитное средство.
- Надлежащая защита резиновых уплотнителей на дверях, окнах и других деталях помогает сохранить их гибкость и продлить срок их службы.

Ежедневный уход за салоном автомобиля

Очистка приборной панели и пластиковых деталей
Очищайте поверхность приборной панели и пластиковые детали чистой мягкой тканью и водой. При необходимости для протирки и очистки можно подобрать специальные очистители для пластика.

Примечание

- При очистке пластиковых деталей не используйте чистящие средства, содержащие растворители, иначе можно повредить пластиковые детали.

Предупреждение

- Не используйте спреи и очистители на основе растворителей для очистки поверхности приборной панели и компонентов подушек безопасности. В противном случае вероятны повреждение поверхностей и срабатывание подушек безопасности, что может привести к серьезным травмам пассажиров.

Очистка коврового покрытия

Используйте пылесос для сбора пыли и грязи с коврового покрытия и регулярно мойте ковровое покрытие моющим средством, чтобы поддерживать его в чистом состоянии.

Примечание

- Строго следуйте инструкциям производителя чистящего средства.
- Категорически запрещается добавлять воду в пенный очиститель для очистки коврового покрытия. Очищать ковер с минимально возможным количеством воды.

Очистка кожаной обивки

- Используйте пылесос для удаления пыли.
- Очищайте кожу мягкой чистой тканью и водой.
- Вытирайте пятна от воды сухой мягкой тканью.
- Если вышеуказанной очистки недостаточно, для удаления пятен можно воспользоваться специальным мылом для чистки кожи или специальным пятновыводителем.

Примечание

- После использования пятновыводителя протрите кожу насухо мягкой сухой тканью.

Очистка замшевой обивки

- Для очистки замши используйте пылесос или специальные липкие салфетки.
- Аккуратно обработайте замшевую обивку щеткой с коротким ворсом или губкой, смоченной небольшим количеством теплой воды.

Примечание

- Не оставляйте мягкую ткань, смоченную моющим средством, на какой-либо детали салона в течение длительного времени, так как это может привести к выцветанию или повреждению обивки.

Очистка ремней безопасности

- Медленно вытяните ремень безопасности и удерживайте его вытянутым.
- С помощью мягкой щетки и слабого мыльного раствора очистите ремень безопасности.
- После полного высыхания ремня безопасности дайте ему втянуться.

Предупреждение

- Не допускайте попадания посторонних предметов или жидкостей в пряжку ремня безопасности. В противном случае вероятна неправильная работа ремня безопасности.
- Категорически запрещается использовать химические чистящие средства для очистки ремня безопасности, чтобы не повредить ленту ремня безопасности и не ухудшить его работу.

Обслуживание переднего отсека

Гибридный автомобиль



- 1 Крышка заливной горловины для омывающей жидкости ветрового стекла
- 2 Крышка заливной горловины для охлаждающей жидкости тягового электродвигателя и высоковольтной аккумуляторной батареи
- 3 Крышка заливной горловины для моторного масла
- 4 Маслоизмерительный щуп двигателя
- 5 Воздушный фильтр
- 6 Крышка заливной горловины для охлаждающей жидкости двигателя
- 7 Крышка заливной горловины для тормозной жидкости

Электромобиль



- 1 Крышка заливной горловины для омывающей жидкости ветрового стекла
- 2 Крышка заливной горловины для охлаждающей жидкости тягового электродвигателя и высоковольтной аккумуляторной батареи
- 3 Крышка заливной горловины для тормозной жидкости

Техническое обслуживание

Моторное масло *

- Моторное масло выполняет функции смазки, уплотнения, охлаждения, защиты от коррозии и очистки.
- Когда автомобиль покидает завод, в двигатель заливается высококачественное моторное масло, которое можно использовать в любую погоду, кроме экстремальных холодов.
- При замене моторного масла проверьте, подходят ли характеристики моторного масла для двигателя данного автомобиля.

Рекомендация

- Обратитесь в официальный сервисный центр VOYAH для замены моторного масла в соответствии со сроками, указанными в «Гарантийное обслуживание и инструкции по техническому обслуживанию».
- При эксплуатации автомобиля в суровых условиях, при использовании топлива с высоким содержанием серы или условиях повышенной запыленности, периодичность технического обслуживания следует сократить.
- Спецификация моторного масла: SN plus 0W20.
- Уровень качества: не ниже уровня SN.

Предупреждение

- Обязательно используйте моторное масло с характеристиками, подходящими для двигателя данного автомобиля. Использование моторного масла с другими характеристиками может привести к повреждению двигателя.

Контрольная лампа низкого давления моторного масла*

- Если при работающем автомобиле в комбинации приборов включается красная контрольная лампа низкого давления моторного масла, необходимо остановиться в безопасном месте и проверить масла после остывания двигателя, при необходимости обратитесь в официальный сервисный центр VOYAH.
- Если уровень масла в норме, а контрольная лампа остается включенной после включения питания и запуска двигателя, обратитесь в официальный сервисный центр VOYAH.

Защита окружающей среды

- Отработанное моторное масло необходимо собирать и утилизировать в соответствии с нормами защиты окружающей среды.

Предупреждение

- Когда включается контрольная лампа низкого давления масла или появляются соответствующие предупреждающие сообщения, остановите автомобиль в безопасном месте или следуйте инструкциям на экране, иначе двигатель может выйти из строя.
- Регулярно проверяйте уровень масла.
- Для проведения работ по заливке масла рекомендуется обратиться в официальный сервисный центр VOYAH.

Доливка охлаждающей жидкости



Доливайте охлаждающую жидкость следующим образом:

- Оберните крышку расширительного бачка плотной влажной тканью и отверните ее против часовой стрелки.
- Долейте охлаждающую жидкость до уровня между верхней меткой MAX и нижней меткой MIN.
- Заверните крышку расширительного бачка по часовой стрелке.

Защита окружающей среды

- Отработанную охлаждающую жидкость необходимо собирать и утилизировать в соответствии с нормами защиты окружающей среды.

Примечание

- Пока охлаждающая жидкость не остыла, она находится в системе охлаждения под высоким давлением. Не отворачивайте крышку расширительного бачка охлаждающей жидкости, иначе может вырваться горячая охлаждающая жидкость или пар, которые могут привести к ожогам.
- Во избежание ожогов при отворачивании крышку расширительного бачка необходимо обернуть влажной плотной тканью.
- Охлаждающую жидкость можно доливать только после остывания двигателя. При этом уровень охлаждающей жидкости после доливки не должен быть выше метки MAX. В противном случае охлаждающая жидкость может вырваться из системы охлаждения после прогрева двигателя.
- Добавляйте только новую охлаждающую жидкость и никогда не используйте воду вместо охлаждающей жидкости.

Предупреждение

- Если в экстренном случае пришлось воспользоваться охлаждающей жидкостью другого типа, обратитесь в официальный сервисный центр VOYAH.
- Быстрое снижение уровня охлаждающей жидкости может указывать на утечку из системы охлаждения. Обратитесь в официальный сервисный центр VOYAH.
- Охлаждающая жидкость должна быть упакована в заводскую тару и храниться в недоступном для детей месте во избежание отравления при случайном проглатывании.
- Использование отработанной охлаждающей жидкости или охлаждающей жидкости, не подходящей для данного автомобиля, может привести к неисправности или повреждению автомобиля. Компания VOYAH Auto не берет на себя никакой ответственности, включая гарантийное обслуживание, за любую поломку автомобиля по такой причине и вызванный этим ущерб.

Тормозная жидкость

В гидравлических тормозных системах тормозная жидкость используется для передачи тормозного усилия.

- Для обеспечения правильной работы тормозной системы необходимо использовать рекомендованную тормозную жидкость.
- Тормозная жидкость является гигроскопичной. Если количество поглощенной воды оказывается чрезмерным, в тормозном трубопроводе создается сопротивление, что снижает эффективность торможения и влияет на безопасность вождения. Это может даже привести к полному выходу из строя тормозной системы и вызвать несчастный случай. Поэтому необходимо проверять уровень тормозной жидкости или заменять тормозную жидкость в сроки, указанные в разделе «Гарантийное обслуживание и инструкции по техническому обслуживанию». Для замены тормозной жидкости обращайтесь в официальный сервисный центр VOYAH.

Предупреждение

- Использование отработанной тормозной жидкости или тормозной жидкости, не подходящей для данного автомобиля, значительно снижает эффективность торможения и даже может привести к отказу тормозной системы. Компания VOYAH не берет на себя никакой ответственности, включая гарантийное обслуживание, за любую поломку автомобиля по такой причине и вызванный этим ущерб.

Контрольная лампа неисправности тормозной системы

Если во время движения автомобиля в комбинации приборов включается красная контрольная лампа неисправности тормозной системы и появляется сообщение «Долейте тормозную жидкость», немедленно остановите автомобиль и проверьте уровень тормозной жидкости. При необходимости обращайтесь в официальный сервисный центр VOYAH.

Проверка уровня тормозной жидкости

- После остывания двигателя проверьте, находится ли уровень тормозной жидкости между верхней меткой MAX и нижней меткой MIN на боковой стороне бачка. Если уровень тормозной жидкости ниже метки MIN, долейте тормозную жидкость.
- В процессе эксплуатации автомобиля уровень тормозной жидкости снижается по мере износа фрикционных накладок тормозных колодок. Если

уровень тормозной жидкости значительно падает или опускается ниже метки MIN за короткий промежуток времени, может иметься утечка из тормозной системы. Обратитесь в официальный сервисный центр VOYAH.

Рекомендация

- Если после доливки тормозной жидкости контрольная лампа неисправности тормозной системы не выключается или снова включается во время движения, в тормозной системе имеется неисправность. Не продолжайте движение и обратитесь в официальный сервисный центр VOYAH.

Примечание

- Тормозная жидкость является коррозионно-активной. При доливке тормозной жидкости необходимо надевать резиновые перчатки и защитные очки. При попадании брызг на кожу смойте их большим количеством воды и при необходимости своевременно обратитесь за медицинской помощью. При попадании на кузов или другие детали автомобиля быстро вытрите ее.

Предупреждение

- Тормозная жидкость является ядовитым веществом и должна быть упакована в оригинальную герметичную тару и храниться в безопасном месте вне доступа детей, чтобы избежать отравления при случайном проглатывании.

Фильтр кондиционера

Проверка и очистка фильтра кондиционера

Регулярно проверяйте или заменяйте фильтр кондиционера в соответствии с указаниями раздела «Гарантийное обслуживание и инструкции по техническому обслуживанию». Если автомобиль длительное время эксплуатируется в пыльной среде, срок службы фильтра кондиционера сокращается, поэтому фильтр кондиционера рекомендуется менять раньше установленного срока.

Снятие фильтра кондиционера

1. Откройте крышку вещевого ящика на передней панели, плотно прижмите ограничительные защелки с обеих сторон крышки и опустите ее в самое нижнее положение.
2. Извлеките фиксатор и снимите крышку фильтра кондиционера.



3. Нажмите на фиксатор с правой стороны крышки фильтра кондиционера и снимите крышку фильтра кондиционера.



4. Извлеките фильтрующий элемент кондиционера.

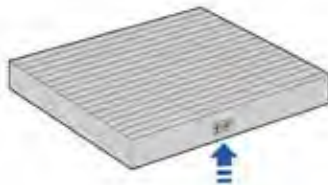

5. Установите новый фильтр в компоненты автомобиля в обратном порядке.

Рекомендация

- Если вы не можете самостоятельно заменить фильтр кондиционера, обратитесь в официальный сервисный центр VOYAH.

Примечание

- Поскольку волокнистый слой на обратной стороне фильтра нельзя продуть пневматическим пистолетом для очистки, в случае загрязнения фильтр подлежит замене.
- Поскольку фильтр кондиционера изготовлен из специального материала, который не подразумевает контакта с водой, его нельзя мыть водой. После промывки водой пыль скапливается и образует затвердевающий слой, что приводит к снижению производительности кондиционера или даже его закупорке.
- Установите фильтрующий элемент направлением вверх, как отмечено на нем.

Аккумуляторная батарея

Аккумуляторная батарея

Расположение аккумуляторной батареи



Аккумуляторная батарея расположена в правой части багажного отделения. Откройте дверь багажного отделения с электроприводом и снимите крышку аккумуляторного отсека с правой стороны. Отсоедините или подсоедините провод к положительному или отрицательному выводу аккумуляторной батареи.

- ① Отрицательный вывод
- ② Положительный вывод

Предотвращение разряда аккумуляторной батареи

Прежде чем покинуть автомобиль, выключите электрическое оборудование, такое как световые приборы и кондиционер.

Рекомендация

- После отключения и повторного подключения аккумуляторной батареи функция подъема стекол одной кнопкой, функция защиты от защемления при подъеме стекол и функция защиты от защемления при закрывании люка могут не работать. В этом случае требуется повторная инициализация. Информацию о конкретном способе инициализации см. в соответствующей главе, посвященной стеклам / люку в крыше.
- Если аккумуляторная батарея разряжена или повреждена, автомобиль не включится. Для замены аккумуляторной батареи обратитесь в официальный сервисный центр VOYAH.

Предупреждение

- Не разбирайте аккумуляторную батарею и не обращайтесь с ней самостоятельно во избежание химических ожогов или взрыва.
- Не используйте поврежденные или протекающие аккумуляторные батареи. Такие аккумуляторные батареи необходимо утилизировать в соответствии с экологическими нормами.
- Электролит аккумуляторных батарей является коррозионно-активным веществом. Если он случайно попадает в глаза или на кожу, смойте его большим количеством воды и обратитесь за медицинской помощью.

Высоковольтная аккумуляторная батарея

Высоковольтная аккумуляторная батарея накапливает энергию для последующего питания тяговых электродвигателей. Высоковольтная аккумуляторная батарея может заряжаться от внешнего источника энергии или функцией рекуперации энергии (при торможении или движении накатом). В гибридных моделях она также заряжается при работе двигателя внутреннего сгорания.

- Время, необходимое для полной зарядки высоковольтной аккумуляторной батареи, может незначительно варьироваться в зависимости от таких факторов, как мощность зарядки, оставшийся заряд, температура высоковольтной аккумуляторной батареи, время использования автомобиля и температура окружающей среды.
- Чтобы поддерживать высоковольтную аккумуляторную батарею в хорошем состоянии, своевременно заряжайте ее.
- При хранении автомобиля более трех месяцев аккумуляторную батарею необходимо регулярно заряжать. В противном случае она может чрезмерно разрядиться, что снизит ее производительность.
- Не храните автомобиль в условиях низкой температуры (ниже -20°C) или высокой температуры (выше 45°C) в течение длительного времени.
- Аккумуляторная батарея установлена в нижней части автомобиля. Во время движения автомобиля следует соблюдать осторожность, чтобы избежать ударов в аккумуляторной батарее или ее погружения в воду.
- Запас хода автомобиля варьируется из-за различных факторов, таких как манера вождения (например, частое ускорение и торможение), дорожные условия (например, длительный непрерывный подъем), температура окружающей среды (например, низкая температура, высокая температура) и использование электрооборудования (например, включение кондиционера или нагревателя).

Предотвращение погружения в воду, утечки и взрыва аккумуляторной батареи

- Ни в коем случае нельзя открывать жгут проводов высокого напряжения (оранжевого цвета). Категорически запрещается открывать крышку переднего отсека для осмотра и обслуживания в дождливую или снежную погоду. При необходимости обращайтесь в официальный сервисный

центр VOYAH, специалисты которого профессионально обслужат автомобиль.

- В случае намокания высоковольтной аккумуляторной батареи и т. д., автомобиль должен быть немедленно обесточен, все источники питания в автомобиле должны быть отключены. Обратитесь в официальный сервисный центр VOYAH для профессионального технического обслуживания автомобиля.
- В целях безопасности при зарядке аккумуляторной батареи автомобиля действуйте в строгом соответствии с инструкциями, указанными для зарядного оборудования.
- Обслуживайте высоковольтную аккумуляторную батарею и систему зарядки в строгом соответствии с требованиями раздела «Гарантийное обслуживание и инструкции по техническому обслуживанию».
- Запрещается модифицировать высоковольтную аккумуляторную батарею и систему зарядки. Это может привести к несчастным случаям. Если автомобиль попал в аварию, аккумуляторная батарея или связанные с ней провода повреждены, водитель и пассажиры должны немедленно покинуть автомобиль, отойти на достаточно безопасное расстояние и связаться с официальным сервисным центром VOYAH.

Утилизация высоковольтной аккумуляторной батареи

Высоковольтная аккумуляторная батарея является компонентом высокого напряжения. Неправильная разборка высоковольтной аккумуляторной батареи может привести к поражению электрическим током, несчастным случаям и загрязнению окружающей среды. По вопросам утилизации использованных аккумуляторных батарей обращайтесь в официальный сервисный центр VOYAH.



Защита окружающей среды

- Не утилизируйте отработанные высоковольтные аккумуляторные батареи по своему усмотрению, чтобы не вызвать серьезного загрязнения окружающей среды.



Предупреждение

- Не трогайте, не перемещайте и не разбирайте высоковольтную аккумуляторную батарею и связанные с ней провода во избежание травм.

Жидкость омывателя ветрового стекла



Омыватель ветрового стекла расположен в передней части автомобиля. Регулярно проверяйте и своевременно доливайте жидкость омывателя ветрового стекла.

Примечание

- Когда на ветровом стекле скапливается много песка или пыли, для защиты резиновых скребков щеток стеклоочистителя и ветрового стекла тканью удалите песок или пыль и только после этого включайте стеклоочиститель.
- Используйте жидкость омывателя стекол с учетом наружной температуры.
- Регулярно меняйте щетки стеклоочистителя, чтобы обеспечить надлежащую обзорность во время вождения автомобиля.

Предупреждение

- Не используйте воду, охлаждающую жидкость или любые другие добавки в качестве жидкости для омывания ветрового стекла, иначе система омывателя ветрового стекла выйдет из строя.

Уход за щетками очистителя ветрового стекла

Режим обслуживания очистителя ветрового стекла

Центральный экран управления **»»**. В интерфейсе «Безопасность и обслуживание» вы можете включить / выключить режим обслуживания очистителя ветрового стекла.

Очистка щеток очистителя ветрового стекла

1. После включения режима обслуживания очистителя ветрового стекла рычаги очистителя остаются на левой стороне ветрового стекла.
2. Поднимите рычаг очистителя ветрового стекла, осторожно сотрите мягкой тканью пыль и грязь со щетки стеклоочистителя.
3. После очистки осторожно опустите рычаг стеклоочистителя обратно на ветровое стекло.

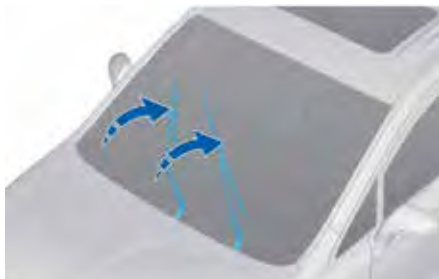

4. Выключите режим обслуживания очистителя ветрового стекла, и рычаги автоматически возвращаются в исходное положение.

Примечание

- Поднимая рычаг стеклоочистителя, вместо щетки стеклоочистителя держитесь за сам рычаг, чтобы не повредить щетку стеклоочистителя.
- Прежде чем включать стеклоочиститель в холодную погоду, проверьте, не примерзли ли щетки стеклоочистителя к ветровому стеклу. В противном случае можно повредить щетки, привод или двигатель стеклоочистителя.

Замена щеток очистителя ветрового стекла

1. После включения режима обслуживания очистителя ветрового стекла рычаги очистителя остаются на левой стороне ветрового стекла.
2. Поднимите рычаг стеклоочистителя, возьмитесь за передний конец рычага, нажмите на фиксатор в месте, показанном стрелкой на следующем рисунке, и потяните щетку очистителя ветрового стекла.



3. Совместите новую щетку с такими же характеристиками с передним концом рычага и наденьте щетку на рычаг очистителя ветрового стекла.
4. После установки щетки аккуратно верните рычаг обратно на ветровое стекло.
5. Выключите режим обслуживания очистителя ветрового стекла, и рычаги автоматически возвращаются в исходное положение.

Примечание

- Регулярно проверяйте состояние щеток стеклоочистителей и при необходимости заменяйте их новыми с такими же характеристиками.

Уход за щеткой очистителя заднего стекла

Очистка щетки очистителя заднего стекла

1. Поднимите рычаг очистителя заднего стекла и мягкой тканью сотрите пыль и грязь со щетки.



2. После очистки верните рычаг очистителя заднего стекла в исходное положение.

Замена щетки очистителя заднего стекла

1. Поднимите рычаг очистителя заднего стекла.



2. Отсоедините фиксатор крепления щетки стеклоочистителя к рычагу.



3. Установите новую щетку с такими же характеристиками на рычаг очистителя заднего стекла.
4. Аккуратно опустите рычаг очистителя заднего стекла обратно на заднее стекло.

Примечание

- Чрезмерно изношенные или грязные щетки стеклоочистителя легко царапают ветровое стекло, что ухудшает обзор и снижает безопасность вождения. Своевременно заменяйте щетки стеклоочистителя новыми.

Шины и колесные диски

В целях безопасности вождения проверяйте шины перед поездкой.



Осмотр шин и колесных дисков

- Проверьте, нет ли на шинах повреждений (таких как проколы, порезы, надрывы и выпуклости и т. д.), и очистите протектор шин от посторонних предметов.
- Проверьте, на месте ли защитный колпачок вентиля (при обнаружении повреждения или утери защитного колпачка вентиля своевременно замените его новым).
- Используйте исправный манометр, чтобы измерять давление во всех шинах (рекомендуется проводить проверку не реже одного раза в месяц), и приклейте стандартную табличку с данными о давлении в шинах на среднюю стойку водительской двери.
- Давление в шинах необходимо проверять на холодных шинах, т. е. не ранее чем через 3 часа после эксплуатации автомобиля или после поездки на расстояние не более 1,6 км.

轮胎规格	动力类型	1人	2人	3人	4人
255/50 R20	PHEV	250	250	250	290
	EV	250	250	270	300

Рекомендация

- Номинальное давление в шинах может не только продлевать срок службы шин, но и улучшает комфорт вождения, экономичность и управляемость автомобиля.
- Автомобиль оснащен инструментом для быстрого ремонта шин, который можно извлечь, подняв коврик в задней части багажного отделения. Конкретные инструкции приведены в руководстве по быстрому ремонту шин (наклеены на поверхность воздушного насоса).
- При высокой температуре, сильном холоде и других экстремальных климатических условиях необходимо чаще проверять давление в шинах.
- После поездки на автомобиле в течение некоторого времени давление в шинах естественным образом поднимется на 0,2–0,5 бар (то есть на 20–50 кПа). При проверке давления в шинах после поездки на автомобиле не спускайте давление в шинах до номинального значения, иначе после остывания шин давление в них окажется ниже номинального значения.

Предупреждение

- При чрезмерно низком давлении в шинах увеличивается их износ, значительно ухудшается устойчивость автомобиля и увеличивается потребление энергии.
- Чрезмерное давление в шинах ведет к тому, что автомобиль движется неравномерно, износ шин также оказывается неравномерным, а их срок службы шин сокращается.
- Проверьте давление в шинах перед поездкой, что позволяет предотвратить несчастные случаи.
- В период обкатки автомобиля сцепление новых шин с дорогой может оказаться недостаточным, поэтому во избежание несчастных случаев следует двигаться осторожно и на умеренной скорости.
- Если во время движения ощущается ненормальная вибрация или отклонение автомобиля от траектории вождения, вовремя и безопасно остановите автомобиль, чтобы проверить, не повреждены ли шины.
- После выявления растрескивания, повреждения или вздутия шин запрещается продолжать движение. В этом случае возможны разрывы шин, что может привести к дорожно-транспортным происшествиям и стать причиной травм.

Выбор и замена шин

Срок службы шин зависит от давления в шинах и стиля вождения. Рекомендуется переставлять передние и задние колеса перекрестно через каждые 10 000 км пробега. Интервал между перестановкой колес может варьироваться в зависимости от стиля вождения и дорожных условий.



Рекомендация

- После замены шин система контроля давления в шинах нуждается в повторной калибровке. Для замены шин обратитесь в официальный сервисный центр VOYAH.

Балансировка колес

Если во время движения автомобиля ощущается вибрация рулевого колеса, причиной может быть дисбаланс колес. Своевременно балансируйте колеса.

Регулировка углов установки колес

Неверная регулировка углов установки колес может вызвать неравномерный износ шин. При обнаружении неравномерного износа шин или отклонения автомобиля от траектории вождения обратитесь в официальный сервисный центр VOYAH.

Износ шин



На рисунке стрелками показаны индикаторы предельного износа рисунка протектора шин. Если рисунок протектора изнашивается до этих индикаторов, шина становится непригодной для эксплуатации и подлежит замене.

Примечание

- Характеристики шин для замены, такие как размерность, индекс нагрузки, индекс скорости и тип конструкции, должны быть аналогичны характеристикам оригинальных шин.
- Шины заменяются парами на одной оси. Не устанавливайте на одну ось шины разных размерностей, разных типов, с разной степенью износа.

Меры предосторожности

- Автомобиль должен очень медленно двигаться при переезде через бордюр или препятствие.
- Не допускайте попадания смазки, моторного масла, топлива и других эксплуатационных жидкостей на шины.
- Своевременно проверяйте, не повреждены ли шины (проколы, порезы, разрывы, вздутия и т. д.), и устраняйте эти отклонения от нормы, а также регулярно очищайте протектор шин от посторонних предметов.

Примечание

- В случае падения давления воздуха в шинах обратитесь в официальный сервисный центр VOYAH.

Цепи противоскольжения

Для обеспечения безопасности вождения при движении по обледенелым дорогам цепи противоскольжения можно устанавливать только на задние колеса. При движении с цепями противоскольжения держитесь на достаточно безопасном расстоянии от впереди идущего транспортного средства и не нажимайте резко на педаль тормоза.

Предупреждение

- Цепи противоскольжения по размеру и типу должны соответствовать шинам автомобиля. В противном случае нарушается безопасность и управляемость автомобиля.
- При движении с цепями противоскольжения не используйте режим повышенной мощности и не применяйте резких ускорений.
- Кроме того, не превышайте ограничение скорости, установленное для цепей противоскольжения.
- Неправильное использование цепей противоскольжения может привести к повреждению шин, колес, кузова и дорожного покрытия.

Предохранители

Предохранители автомобиля предотвращают повреждение проводов в результате коротких замыканий или перегрузок. Эти предохранители установлены в блоке предохранителей в переднем отсеке, блоке предохранителей на положительном выводе аккумуляторной батареи, блоке предохранителей в салоне и блоке предохранителей в багажном отделении.

Проверка и замена предохранителей

Если какое-либо электрическое устройство в автомобиле перестает работать, в первую очередь необходимо проверить, не вызвано ли это неисправным предохранителем. Положение предохранителей можно определить по следующей таблице. Когда автомобиль выключен, для извлечения предохранителей и их осмотра используйте тиски в блоке предохранителей в переднем отсеке.

Если предохранитель перегорел, обратитесь в официальный сервисный центр VOYAH для выявления причины и устранения неисправности.



Рекомендация

- Своевременно заменяйте поврежденные предохранители.
- Не модифицируйте, не устанавливайте и не снимайте электрооборудование без одобрения, чтобы не ухудшить работоспособность автомобиля. При необходимости обращайтесь в официальный сервисный центр VOYAH.

Предупреждение

- Поддерживайте чистоту и герметичность внутри блока предохранителей.
- Категорически запрещается использовать другие предметы для замены предохранителя или предохранители неподходящего номинала. В противном случае это может привести к серьезному повреждению автомобиля или даже его возгоранию.
- В случае перегорания предохранителя не пытайтесь его починить и продолжать использовать неисправным, иначе это может привести к серьезному повреждению автомобиля или стать причиной пожара.
- Если после установки исправный предохранитель по-прежнему перегорает или электрические компоненты не начинают исправно функционировать, может иметь место серьезный отказ электрической системы автомобиля. В этом случае обратитесь в официальный сервисный центр VOYAH.

Блок предохранителей в переднем отсеке



1. Откройте крышку переднего отсека и снимите левую панель отделки переднего отсека.
2. Отсоедините фиксатор и откройте крышку блока предохранителей.
3. Проверьте или замените предохранители в блоке предохранителей в переднем отсеке.

Блок предохранителей на положительном выводе аккумуляторной батареи



1. Откройте дверь багажного отделения с электроприводом и откройте крышку для обслуживания аккумуляторной батареи.
2. Отсоедините два фиксатора и откройте крышку блока предохранителей.
3. Проверьте или замените предохранители в блоке предохранителей на положительном выводе аккумуляторной батареи.

Блок предохранителей в багажном отделении

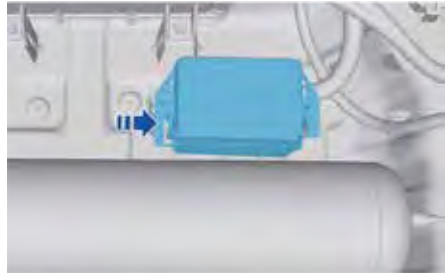

1. Откройте дверь багажного отделения с электроприводом, снимите крышку и боковой ящик для инструментов.
2. Нажмите на фиксатор в направлении, показанном стрелкой на предыдущем рисунке, и откройте крышку блока предохранителей.
3. Проверьте или замените предохранители в блоке предохранителей багажника.

Блок реле и предохранителей в салоне



1. Снимите левую облицовку панели приборов.
2. Проверьте или замените предохранители в блоке предохранителей салона.

Предохранители в переднем отсеке

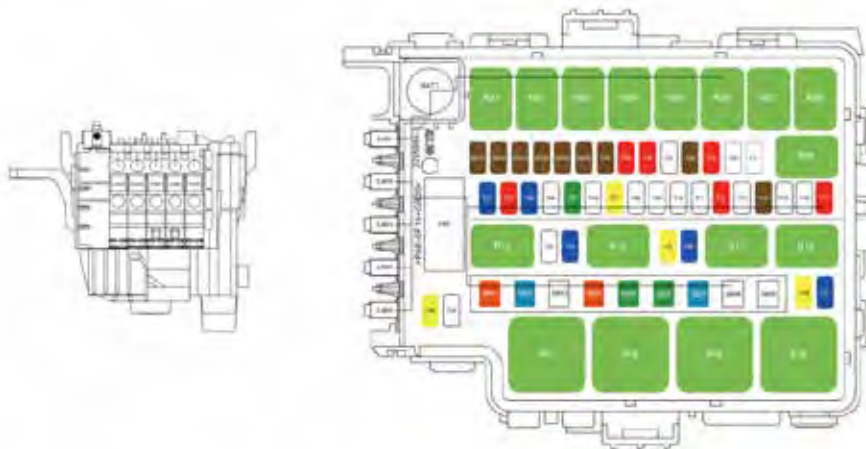

Изображение подходит не для всех моделей. Если необходимо узнать назначение предохранителя, см. информацию для конкретного автомобиля.

Таблица предохранителей (гибридный автомобиль)

Реле

Номер	Система / компонент	Номер	Система / компонент
R01	Реле блока VCU	R10	Реле электрического насоса системы охлаждения
R02	Реле звукового сигнала	R11	-
R03	-	R12	Реле высокой скорости стеклоочистителя
R04	Реле электрического топливного насоса	R13	-
R05	-	R14	Главное реле двигателя
R06	Реле насоса системы охлаждения аккумуляторной батареи	R15	-
R07	-	R16	Реле переднего вентилятора
R08	-	R17	-
R09	Реле низкой скорости стеклоочистителя	-	-

Предохранители

Номер	Номинальный ток	Система / компонент
EJB01	-	-
EJB02	-	-
EJB03	80 A	Питание электрического вентилятора
EJB04	-	-
EJB05	100 A	Питание блока управления EPS
SB01	40 A	Питание переднего вентилятора кондиционера
SB02	60 A	Интеллектуальный интегрированный тормозной блок – питание клапана
SB03	25 A	Питание блока управления TCU
SB04	40 A	Питание контактов главного реле двигателя
SB05	30 A	Электропитание левого суппорта системы EPB
SB06	30 A	Электропитание правого суппорта системы EPB
SB07	60 A	Интеллектуальный интегрированный тормозной блок – питание насоса
SB08	25 A	Питание блока управления TCU
SB09	-	-
F01	15 A	Питание левой фары
F02	10 A	Питание переднего двигателя / питание блока MCU
F03	15 A	Питание правой фары
F04	-	-
F05	30 A	Электропитание электродвигателя стеклоочистителя ветрового стекла
F06	-	-
F07	20 A	Электропитание насоса системы охлаждения тягового электродвигателя
F08	-	-
F09	-	-
F10	-	-
F11	-	-
F12	10 A	Вывод катушки реле блока VCU
F13	-	-
F14	7,5 A	Вывод катушки реле высокой и низкой скорости стеклоочистителя / вывод катушки реле звукового сигнала / вывод катушки реле переднего вентилятора
F15	-	-
F16	-	-
F17	10 A	Вывод катушки главного реле двигателя / питание ЭБУ двигателя (B+)

Предохранители

Номер	Номинальный ток	Система / компонент
F24	7,5 A	Вывод катушки реле топливного насоса
F25	10 A	Электромагнитный клапан очистки адсорбера / блок обогрева трубопровода вентиляции картера / модуль диагностики утечки топлива (DMTL) / запорный клапан топливного бака (FTIV положительный) / задний кислородный датчик
F26	10 A	Система изменения фаз газораспределения впускных клапанов (VT), положительный полюс / система изменения фаз газораспределения выпускных клапанов (VT), положительный полюс / масляный насос, положительный полюс (MAP) / передний кислородный датчик, положительный полюс / электронный клапан сброса давления, положительный полюс
F27	-	-
F28	7,5 A	Вывод катушки реле электрического насоса системы охлаждения / вывод катушки реле насоса системы охлаждения аккумуляторной батареи
F29	10 A	Трехходовой пропорциональный клапан (тепловой сердечник) / электронный расширительный клапан радиатора аккумуляторной батареи / компрессор кондиционера / передний электромагнитный запорный клапан / задний электромагнитный запорный клапан / термозлемент с положительным температурным коэффициентом кондиционера
F30	-	-
F31	-	-
F32	-	-
F33	15 A	Питание ВЧ и НЧ
F34	20 A	Насос системы охлаждения аккумуляторной батареи
F35	15 A	Регистрация состояния главного реле / аварийное питание UBR / аварийное питание UBR (блок управления автомобиля)
F36	20 A	Электрический топливный насос
F37	15 A	Насос контура отопителя
F38	20 A	Электропитание катушки зажигания 1 / электропитание катушки зажигания 2 / электропитание катушки зажигания 3 / электропитание катушки зажигания 4
F39	25 A	Питание главного реле ЭБУ двигателя
IGC01	7,5 A	Питание ЭБУ двигателя / питание блока управления автомобиля
IGC02	7,5 A	Питание правой фары / питание правого переднего углового радара
IGC03	7,5 A	Питание блока управления TCU
IGC04	7,5 A	Питание блока управления EPS
IGC05	7,5 A	Интеллектуальный встроенный блок питания тормозного модуля
IGC06	7,5 A	Питание переднего радара / питание системы предупреждения пешеходов при движении автомобиля на малой скорости / питание левой фары / питание левого переднего углового радара

Предохранители (электромобиль)

Реле

Номер	Система / компонент	Номер	Система / компонент
R01	Реле блока VCU	R10	Реле электрического насоса системы охлаждения
R02	Реле звукового сигнала	R11	-
R03	-	R12	Реле высокой скорости стеклоочистителя
R04	-	R13	-
R05	-	R14	-
R06	Реле насоса системы охлаждения аккумуляторной батареи	R15	-
R07	-	R16	Реле переднего вентилятора
R08	-	R17	-
R09	Реле низкой скорости стеклоочистителя	-	-

Предохранители

Номер	Номинальный ток	Система / компонент
EJB01	-	-
EJB02	-	-
EJB03	80 A	Питание электрического вентилятора
EJB04	-	-
EJB05	100 A	Питание блока управления EPS
SB01	40 A	Питание переднего вентилятора кондиционера
SB02	60 A	Интеллектуальный интегрированный тормозной блок – питание клапана
SB03	-	-
SB04	-	-
SB05	30 A	Электропитание левого суппорта системы EPB
SB06	30 A	Электропитание правого суппорта системы EPB
SB07	60 A	Интеллектуальный интегрированный тормозной блок – питание насоса
SB08	-	-
SB09	-	-
F01	15 A	Питание левой фары
F02	10 A	Питание переднего привода
F03	15 A	Питание правой фары

Предохранители

Номер	Номинальный ток	Система / компонент
F04	10 A	Питание переднего привода
F05	30 A	Электропитание электродвигателя стеклоочистителя ветрового стекла
F06	-	-
F07	20 A	Насос системы охлаждения тягового электродвигателя
F08	-	-
F09	-	-
F10	-	-
F11	-	-
F12	10 A	Вывод катушки реле блока VCU
F13	-	-
F14	7,5 A	Вывод катушки реле высокой и низкой скорости стеклоочистителя / вывод катушки реле звукового сигнала / вывод катушки реле переднего вентилятора
F15	-	-
F16	-	-
F17	-	-
F24	-	-
F25	-	-
F26	-	-
F27	-	-
F28	7,5 A	Вывод катушки реле насоса системы охлаждения аккумуляторной батареи / вывод катушки реле насоса системы охлаждения электропривода
F29	10 A	Трехходовой пропорциональный клапан (контур двигателя) / трехходовой пропорциональный клапан (контур радиатора) / четырехходовой регулирующий клапан / электронный расширительный клапан радиатора аккумуляторной батареи / компрессор кондиционера / передний отсечной клапан аккумуляторной батареи / электромагнитный отсечной клапан для газожидкостного сепаратора / термозлемент с положительным температурным коэффициентом кондиционера / термозлемент с положительным температурным коэффициентом аккумулятора / активная решетка воздухозаборника / подключение жгута проводов заднего кондиционера
F30	-	-
F31	-	-
F32	-	-
F33	15 A	Питание ВЧ и НЧ
F34	20 A	Насос системы охлаждения аккумуляторной батареи
F35	15 A	Регистрация состояния главного реле / аварийное питание UBR / аварийное питание UBR (блок управления автомобиля)

Номер	Номинальный ток	Система / компонент
F36	-	-
F37	20 A	Питание насоса контура отопителя
F38	-	-
F39	-	-
IGC01	7,5 A	Питание переднего электропривода / питание блока управления автомобиля
IGC02	7,5 A	Питание правой фары / питание правого переднего углового радара
IGC03	-	-
IGC04	7,5 A	Питание блока управления EPS
IGC05	7,5 A	Интеллектуальный встроенный блок питания тормозного модуля
IGC06	7,5 A	Питание переднего радара / питание системы предупреждения пешеходов при движении автомобиля на малой скорости / питание левой фары / питание левого переднего углового радара

Рекомендация

- Предохранители могут отличаться в зависимости от фактического оборудования, конфигурации или функциональных различий автомобилей. Назначение предохранителей необходимо смотреть по конкретному автомобилю.

Предохранители на положительном выводе аккумуляторной батареи

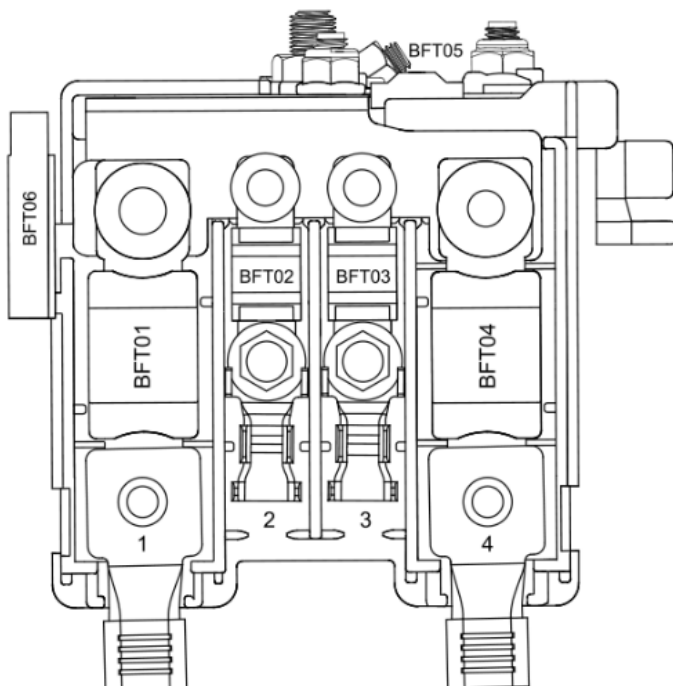

Изображение подходит не для всех моделей. Если необходимо узнать назначение предохранителя, см. информацию для конкретного автомобиля.

Таблица предохранителей

Предохранители

Номер	Номинальный ток	Система / компонент
BFT01	250 A	EJB (питание электрической коробки переднего отсека)
BFT02	100 A	IPJB (питание 1 электрической коробки)
BFT03	80 A	IPJB (питание 2 электрической коробки)
BFT04	300 A	DCDC (источник питания постоянного тока)
BFT05	125 A	TRJB (источник питания магистрального электрошита)
BFT06	5 A	Питание датчика заряда аккумуляторной батареи

i Рекомендация

• Предохранители могут отличаться в зависимости от фактического оборудования, конфигурации или функциональных различий автомобилей. Назначение предохранителей необходимо смотреть по конкретному автомобилю.

Предохранители в салоне



Изображение подходит не для всех моделей. Если необходимо узнать назначение предохранителя, см. информацию для конкретного автомобиля.

Таблица предохранителей (гибридный автомобиль)

Реле

Номер	Система / компонент	Номер	Система / компонент
R01	Реле IG1	R06	Реле управления мощностью
R02	-	R07	-
R03	-	R08	-
R04	Реле IG3	R09	-
R05	-	-	-

Предохранители

Номер	Номинальный ток	Система / компонент
CF07	40 A	Питание реле IG1
CF08	25 A	Питание модуля левой передней двери
CF09	7,5 A	Питание интерфейса
CF10	20 A	Питание сиденья водителя
CF11	20 A	Питание левого сиденья второго ряда
CF12	30 A	Питание пассажирского сиденья

Предохранители

Номер	Номинальный ток	Система / компонент
CF13	10 А	Питание заднего электропривода (12 В)
CF14	10 А	Питание заднего электропривода (12 В)
CF15	20 А	Питание правого сиденья второго ряда
CF16	10 А	Питание контроллера виброгашения с электронным управлением
CF17	10 А	Питание контроллера виброгашения с электронным управлением
CF18	15 А	Левый / правый задний комбинированный фонарь, питание фиксированной части
CF19	15 А	Левый / правый задний комбинированный фонарь, питание подвижной части
CF20	-	-
CF21	-	-
CF22	25 А	Питание модуля правой передней двери
CF23	25 А	Питание модуля задней левой двери
CF24	7,5 А	Питание датчика дождя / питание ETC / питание плафона освещения салона
CF25	10 А	Выключатель питания
CF26	-	-
CF27	7,5 А	Постоянное питание электропривода левой задней сдвижной двери / питание левой передней двери от маломощного вспомогательного модуля Bluetooth / постоянное питание сиденья водителя / постоянное питание левого сиденья второго ряда
CF28	7,5 А	Питание индикатора выключателя стояночного тормоза с электроприводом / питание блока управления автомобильной камерой / питание основного модуля Bluetooth с низким энергопотреблением
CF29	20 А	Питание внутреннего индикатора блока BCM / питание наружного индикатора блока BCM (KL30)
CF30	7,5 А	Питание выключателя тормоза
CF31	7,5 А	Электропривод задней правой двери (В+) / питание маломощного вспомогательного модуля Bluetooth правой передней двери / питание блока управления системы панорамного изображения / питание блока управления системы автоматической парковки / стандартное питание правого сиденья второго ряда
CF32	-	-
CF33	10 А	Питание диагностического разъема системы OBD
CF34	15 А	Левый / правый задний комбинированный фонарь, питание фиксированной части
CF35	-	-
CF36	-	-
CF37	25 А	Питание модуля правой задней двери
CF38	25 А	Питание электропривода задней левой двери

Номер	Номинальный ток	Система / компонент
CF39	20 A	Питание блока управления электроприводного люка
CF40	15 A	Левый / правый задний комбинированный фонарь, питание подвижной части
CF41	7,5 A	Питание автомобильного зарядного устройства (12 В)
CF42	10 A	Питание блока управления кондиционера
CF43	15 A	Питание реле управления мощностью
CF44	20 A	Питание блока IV
CF45	10 A	Питание замка блока BCM – электропривод крышки зарядного разъема / питание замка блока BCM – крышка топливозаправочной горловины
CF46	30 A	Питание сиденья водителя
CF47	15 A	Питание передних и задних сидений BCM
CF48	7,5 A	Питание электронного переключателя / питание блока T-BOX / питание панели управления кондиционера (переднего ряда сидений)
CF49	30 A	Питание левого сиденья второго ряда
CF50	-	-
CF51	-	-
CF57	7,5 A	Питание беспроводного зарядного устройства для мобильного телефона
CF58	7,5 A	Питание переднего и заднего углового радара
CF59	-	-
IGA01	20 A	Электрическая коробка переднего отсека, подключенная к источнику питания IG1
IGA02	7,5 A	Питание интерфейса
IGA03	20 A	Питание блока управления системы ночного видения
IGA04	7,5 A	Электронный переключатель / устройство беспроводной зарядки мобильного телефона / AQS / IV / блок управления кондиционера / панель управления кондиционера / генератор отрицательных ионов / генератор аромата / правый суппорт системы EPB / датчик PM2.5 / переключатель на рулевой колонке (комбинированный переключатель) / переключатель на рулевой колонке (часовая пружина)
IGA05	10 A	Питание блока управления подушек безопасности
IGA06	7,5 A	Питание электроприводного внутреннего зеркала заднего вида / питание парковочной системы зарядки / питание камеры переднего вида (MPC)
IGA07	7,5 A	Механизм электропривода правой задней сдвижной двери / механизм электропривода задней сдвижной двери / левый суппорт системы EPB / блок интеллектуального управления / блок управления системы автоматической парковки / блок управления системы панорамного вида W / реле обратной связи BCM (IG1)
IGA08	7,5 A	Питание блока T-BOX

Предохранители

IGA09	10 A	Питание тормозного переключателя с нормально замкнутыми контактами
IGD01	15 A	Розетка 12 В (спереди)
IGD02	15 A	Розетка 12 В (СЗ сзади)
IGD03	7,5 A	Обратная связь реле BCM
IGD04	15 A	Питание от зарядного устройства USB

Предохранители (электромобиль)

Реле

Номер	Система / компонент	Номер	Система / компонент
R01	Реле IG1	R06	Реле управления мощностью
R02	-	R07	-
R03	-	R08	-
R04	Реле IG3	R09	-
R05	-	-	-

Предохранители

Номер	Номинальный ток	Система / компонент
CF07	40 A	Питание реле IG1
CF08	25 A	Питание модуля левой передней двери
CF09	7,5 A	Питание интерфейса
CF10	20 A	Питание сиденья водителя
CF11	20 A	Питание левого сиденья второго ряда
CF12	30 A	Питание пассажирского сиденья
CF13	10 A	Питание заднего электропривода
CF14	10 A	Питание заднего электропривода
CF15	20 A	Питание правого сиденья второго ряда
CF16	10 A	Питание контроллера виброгашения с электронным управлением
CF17	10 A	Питание контроллера виброгашения с электронным управлением
CF18	15 A	Левый / правый задний комбинированный фонарь, питание фиксированной части
CF19	15 A	Левый / правый задний комбинированный фонарь, питание подвижной части
CF20	-	-
CF21	-	-
CF22	25 A	Питание модуля правой передней двери
CF23	25 A	Питание модуля задней левой двери
CF24	7,5 A	Питание датчика дождя / питание ETC / питание плафона освещения салона

Номер	Номинальный ток	Система / компонент
CF25	10 A	Выключатель питания
CF26	-	-
CF27	7,5 A	Постоянное питание электропривода левой задней сдвижной двери / питание левой передней двери от маломощного вспомогательного модуля Bluetooth / постоянное питание сиденья водителя / постоянное питание левого сиденья второго ряда
CF28	7,5 A	Питание индикатора выключателя стояночного тормоза с электроприводом / питание блока управления автомобильной камеры / питание основного модуля Bluetooth с низким энергопотреблением
CF29	20 A	Питание внутреннего индикатора блока BCM / питание наружного индикатора блока BCM
CF30	7,5 A	Питание выключателя тормоза
CF31	7,5 A	Механизм электропривода правой задней сдвижной двери / вспомогательный модуль Bluetooth с низким энергопотреблением правой передней двери / блок управления системы панорамного вида / блок управления системы автоматической парковки / питание правого сиденья второго ряда
CF32	-	-
CF33	10 A	Диагностический разъем системы OBD
CF34	15 A	Левый / правый задний комбинированный фонарь, питание фиксированной части
CF35	-	-
CF36	-	-
CF37	25 A	Питание модуля правой задней двери
CF38	25 A	Питание электропривода задней левой двери
CF39	20 A	Питание блока управления электроприводного люка
CF40	15 A	Левый / правый задний комбинированный фонарь, питание подвижной части
CF41	7,5 A	Питание автомобильного зарядного устройства (12 В)
CF42	10 A	Питание блока управления кондиционера
CF43	15 A	Питание реле управления мощностью
CF44	20 A	Питание блока IV
CF45	10 A	Питание замка блока BCM – электропривод крышки зарядного разъема
CF46	30 A	Питание сиденья водителя
CF47	15 A	Питание передних и задних сидений BCM
CF48	7,5 A	Питание электронного переключателя / питание блока T-BOX / питание панели управления кондиционера (переднего ряда сидений)
CF49	30 A	Питание левого сиденья второго ряда
CF50	-	-

Предохранители

Номер	Номинальный ток	Система / компонент
CF51	-	-
CF57	7,5 A	Питание беспроводного зарядного устройства для мобильного телефона
CF58	7,5 A	Питание переднего и заднего углового радара
CF59	-	-
IGA01	20 A	Электрическая коробка переднего отсека, подключенная к источнику питания IG1
IGA02	7,5 A	Питание интерфейса
IGA03	20 A	Питание блока управления системы ночного видения
IGA04	7,5 A	Электронный переключатель / устройство беспроводной зарядки мобильного телефона / AQS / IV / блок управления кондиционера / панель управления кондиционера / генератор отрицательных ионов / генератор аромата / правый суппорт системы EPB / датчик PM2.5 / переключатель на рулевой колонке (комбинированный переключатель) / переключатель на рулевой колонке (часовая пружина)
IGA05	10 A	Питание блока управления подушек безопасности
IGA06	7,5 A	Питание электроприводного внутреннего зеркала заднего вида / питание парковочной системы зарядки / питание камеры переднего вида (MPC)
IGA07	7,5 A	Механизм электропривода правой задней сдвижной двери / механизм электропривода сдвижной левой задней двери / левый суппорт системы EPB / блок интеллектуального управления / блок управления системы автоматической парковки / блок управления системы панорамного вида / обратная связь реле блока BCM
IGA08	7,5 A	Питание блока T-BOX
IGA09	10 A	Питание тормозного переключателя с нормально замкнутыми контактами
IGD01	15 A	Розетка 12 В (спереди)
IGD02	15 A	Розетка 12 В (CS сзади)
IGD03	7,5 A	Обратная связь реле BCM
IGD04	15 A	Питание от зарядного устройства USB

Рекомендация

- Конфигурация предохранителей может отличаться в зависимости от фактического оборудования, конфигурации или функциональных различий автомобиля. См. компоновку для конкретного автомобиля.

Предохранители в багажном отделении



Изображение подходит не для всех моделей. Если необходимо узнать назначение предохранителя, см. информацию для конкретного автомобиля.

Таблица предохранителей (гибридный автомобиль)

Реле

Номер	Система / компонент	Номер	Система / компонент
R01	Реле пневматического насоса подвески	R05	Реле обогрева заднего стекла
R02	Реле очистителя заднего стекла	R06	-
R03	Реле IG2	R07	-
R04	-	-	-

Предохранители

Номер	Номинальный ток	Система / компонент
TSB01	25 A	Питание заднего вентилятора
TSB02	40 A	Питание реле IG2
TSB03	25 A	Питание электропривода сдвижной двери правой задней двери
TSB04	30 A	Питание ЭБУ электропривода задней двери
TSB05	40 A	Питание реле пневматического насоса подвески
TF01	30 A	Питание заднего обогревателя
TF02	20 A	Питание усилителя мощности 3
TF03	30 A	Питание правого сиденья второго ряда
TF04	20 A	Питание усилителя мощности 4

Предохранители

Номер	Номинальный ток	Система / компонент
TF05	15 A	Питание реле очистителя заднего стекла
TF06	20 A	Питание усилителя мощности 1
TF07	20 A	Питание электропривода солнцезащитной шторки (задняя крыша)
TF08	20 A	Питание усилителя мощности 2
TF09	10 A	Питание встроенного блока управления активной подвески
TF10	15 A	Питание TF11-TF12
TF11	7,5 A	Питание заднего вспомогательного модуля Bluetooth с низким энергопотреблением / питание заднего вспомогательного модуля Bluetooth с низким энергопотреблением / питание индикатора крышки зарядного разъема
TF12	7,5 A	Питание блока управления двери багажного отделения / вывод катушки реле очистителя заднего стекла / вывод катушки реле обогрева заднего стекла
IGB01	10 A	Блок управления электроприводных амортизаторов / вентиляция сиденья водителя / вентиляция сиденья пассажира / вентиляция правого сиденья второго ряда / вентиляция левого сиденья второго ряда / группа переключателей L/N сиденья второго ряда
IGB02	7,5 A	Задний парковочный датчик (левый, правый, правый центральный, левый центральный) / передний парковочный датчик (левый, правый, левый центральный, правый центральный) / задний левый угловой радар / задний правый угловой радар / панель управления кондиционера второго ряда / обратная связь реле блока BCM
IGB03	7,5 A	Питание аккумуляторной батареи / питание автомобильного зарядного устройства / питание заднего тягового электродвигателя / питание блока управления подвески
IGB04	15 A	Питание розетки 12 В (сзади)
IGB05	15 A	Питание USB+ (второе левое сиденье) / питание USB+ (левая задняя боковая панель)
IGB06	15 A	Питание USB+ (правое сиденье второго ряда) / питание USB+ (правая задняя боковая панель)

Предохранители (электромобиль)

Реле

Номер	Система / компонент	Номер	Система / компонент
R01	Реле пневматического насоса подвески	R05	Реле обогрева заднего стекла
R02	Реле очистителя заднего стекла	R06	-
R03	Реле IG2	R07	-
R04	-	-	-

Предохранители

Номер	Номинальный ток	Система / компонент
TSB01	25 A	Питание заднего вентилятора
TSB02	40 A	Питание реле IG2
TSB03	25 A	Питание электропривода сдвижной правой задней двери
TSB04	30 A	Питание ЭБУ электропривода задней двери
TSB05	40 A	Питание пневматического насоса подвески
TF01	30 A	Питание заднего обогревателя
TF02	20 A	Питание усилителя мощности 3
TF03	30 A	Питание правого сиденья второго ряда
TF04	20 A	Питание усилителя мощности 4
TF05	15 A	Питание очистителя заднего стекла
TF06	20 A	Питание усилителя мощности 1
TF07	20 A	Питание электропривода солнцезащитной шторки (задняя крыша)
TF08	20 A	Питание усилителя мощности 2
TF09	10 A	Питание встроенного блока управления активной подвески
TF10	15 A	Питание TF11-TF12
TF11	7,5 A	Питание заднего вспомогательного модуля Bluetooth с низким энергопотреблением / питание заднего вспомогательного модуля Bluetooth с низким энергопотреблением / питание индикатора крышки зарядного разъема
TF12	7,5 A	Питание блока управления двери багажного отделения / вывод катушки реле очистителя заднего стекла / вывод катушки реле обогрева заднего стекла
IGB01	10 A	Блок управления электроприводных амортизаторов / вентиляция сиденья водителя / вентиляция сиденья пассажира / вентиляция левого сиденья второго ряда / вентиляция правого сиденья второго ряда / группа переключателей LIN сиденья второго ряда
IGB02	7,5 A	Задний парковочный датчик (левый, правый, правый центральный, левый центральный) / передний парковочный датчик (левый, правый, левый центральный, правый центральный) / задний левый угловой радар / задний правый угловой радар / панель управления кондиционера второго ряда / обратная связь реле блока BCM
IGB03	7,5 A	Питание аккумуляторной батареи / питание автомобильного зарядного устройства / питание заднего тягового электродвигателя / питание блока управления подвески
IGB04	15 A	Питание розетки 12 В (сзади)
IGB05	15 A	Питание USB+ (второе левое сиденье) / питание USB+ (левая задняя боковая панель)
IGB06	15 A	Питание USB+ (правое сиденье второго ряда) / питание USB+ (правая задняя боковая панель)

Рекомендация

• Предохранители могут отличаться в зависимости от фактического оборудования, конфигурации или функциональных различий автомобилей. Назначение предохранителей необходимо смотреть по конкретному автомобилю.

Аварийный запуск

Когда аккумуляторная батарея разряжена и двигатель невозможно запустить, следует подключить его аккумуляторную батарею к внешней аккумуляторной батарее или аккумуляторной батарее другого автомобиля при помощи соединительных кабелей. Перед работой с аккумуляторной батареей внимательно прочтите правила техники безопасности при эксплуатации аккумуляторных батарей и следуйте им.

Этапы аварийного запуска



1. Откройте дверь багажного отделения с электроприводом и снимите крышку аккумуляторного отсека с правой стороны багажного отделения.
2. Отсоедините провод от отрицательного вывода разряженной аккумуляторной батареи.
3. Подсоедините зажим ① красного провода к положительному выводу (+) разряженной аккумуляторной батареи А, а другой зажим ② – к положительному выводу (+) вспомогательной аккумуляторной батареи В.
4. Подсоедините зажим ③ черного провода к отрицательному выводу (-) аккумуляторной батареи В, запустите автомобиль со вспомогательной аккумуляторной батареей, а затем надежно подсоедините другой зажим ④ черного провода к отрицательному выводу разряженной аккумуляторной батареи А.
5. Запустите автомобиль с разряженной аккумуляторной батареей, затем отсоедините соединительные провода в обратном порядке и подсоедините провод к отрицательному выводу аккумуляторной батареи.

Рекомендация

- После аварийного запуска оставьте автомобиль в состоянии готовности READY примерно на 30 минут для зарядки аккумуляторной батареи.

Предупреждение

При подсоединении соединительных проводов обязательно соблюдайте следующие меры предосторожности, чтобы избежать повреждения электрооборудования автомобиля или травм из-за неправильных действий:

- Выключите электрооборудование автомобиля (например, фары, вентилятор кондиционера, обогреватель заднего стекла и т. д.) и отсоедините внешнее электрооборудование.
- Убедитесь, что номинальное напряжение вспомогательной аккумуляторной батареи такое же, как у разряженной аккумуляторной батареи, а их емкости примерно равны.
- Не допускайте, чтобы зажимы касались каких-либо металлических деталей, кроме выводов аккумуляторных батарей.

Буксировочная проушина



Буксировочная проушина находится в ящике для инструментов в задней части багажного отделения автомобиля. Устанавливайте её в отверстие, показанное стрелкой на следующем рисунке.

Рекомендация

- Убедитесь, что буксировочная проушина установлена надежно, чтобы она не отсоединилась при буксировке автомобиля и не создала тем самым угрозу безопасности.

Транспортировка

Перед эвакуацией включите аварийную световую сигнализацию, закройте двери и запирайте автомобиль.

Режим транспортировки

Вы можете выбрать эвакуатор с платформой или с подъемным механизмом. Рекомендуется отдать предпочтение эвакуатору с платформой. Эвакуаторы с подъемным механизмом также можно использовать, если колеса и оси автомобиля находятся в хорошем состоянии и не касаются поверхности дороги.

Транспортировка на платформе

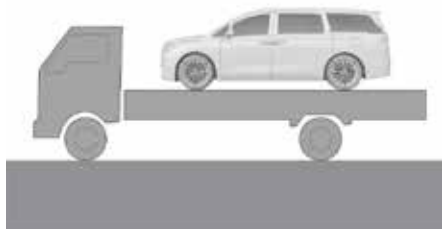

Наилучший способ транспортировки автомобиля – погрузить автомобиль на платформу эвакуатора.

Транспортировка с вывешиванием передней оси



Поместите буксировочную тележку под задние колеса.

Транспортировка с вывешиванием задней оси



Поместите буксировочную тележку под передние колеса.

Транспортировка без подъема всех колес над поверхностью дорожного покрытия и прямая буксировка запрещена



Необходимо вывешивать все четыре колеса автомобиля, прямая буксировка запрещена.

Аварийный запуск

i Рекомендация

- При необходимости эвакуации обращайтесь в официальный сервисный центр VOYAH или в профессиональную эвакуационную компанию.
- Буксировка автомобиля может выполняться только при отсутствии потенциальных угроз безопасности автомобиля. Если аккумуляторная батарея автомобиля подверглась удару, деформировалась, протекает, дымит и т. п., необходимо быстро отойти от автомобиля и вызвать службы экстренного реагирования.

Аварийная буксировка автомобиля

Аварийная буксировка предназначена только для извлечения автомобиля, застрявшего в песке, снеге или в других сложных грунтовых условиях и не может выехать самостоятельно.

1. Включите аварийную световую сигнализацию.
2. Снимите декоративную крышку отверстия для буксировочной проушины, расположенного под правой фарой автомобиля.
3. Вверните буксировочную проушину по часовой стрелке и затяните ее.



4. Прикрепите тягово-сцепное устройство. Рекомендуется отдать предпочтение жесткой сцепке, а буксировочный трос следует использовать только при отсутствии соответствующей сцепки.

i Рекомендация

- При аварийной буксировке расстояние между буксирующим и буксируемым автомобилями должно составлять от 4 до 10 м.
- Буксировочный трос должен всегда быть натянут.



Название		Параметр, мм	
		Подвеска на цилиндрических пружинах	Подвеска на пневматических баллонах
Размеры	Длина	5315	
	Ширина	1985	
	Высота	1820	1800
Длина колесной базы		3200	
Колея колес	Колея передних колес	1705	
	Колея задних колес	1708	
Передний свес		960	
Задний свес		1155	
Минимальный дорожный просвет (Экономичный режим)	Без загрузки	150	133
	С полной загрузкой	133	
Угол въезда		14°	13°
Угол съезда		17°	16°

Примечание: габаритные размеры указаны без учета наружных зеркал заднего вида.

Основные массовые параметры автомобиля

Эксплуатационные жидкости

Параметр	Тип		Емкость
Топливо*	Бензин (Октановое число не ниже 95)		51 л
Охлаждающая жидкость	Электромобиль	Стандартное время автономной работы	21 л
		Длительное время автономной работы	18,5 л
	Гибридный автомобиль		19 л
Моторное масло*	Система смазки двигателя		4 л
Трансмиссионное масло	Масло для тягового электродвигателя (включая редуктор)	Передний электродвигатель (электромобиль)	0,85 л
		Задний электродвигатель (электромобиль / гибридный автомобиль)	
	Смазочное масло для многоступенчатого редуктора	Гибридный автомобиль	5,2 л
Жидкость омывателя ветрового стекла	Омыватель ветрового стекла		3,5 л
Хладагент	Система кондиционирования	Электромобиль	1500 г
		Гибридный автомобиль	925 г
Тормозная жидкость	Тормозная система		0,97 л

Примечания: Длительная эксплуатация автомобиля на топливе с содержанием серы выше допустимого уровня может привести к чрезмерной токсичности отработавших газов. Используйте топливо, соответствующее национальным стандартам.

Параметры колес

Параметр		Значение	
Размер обода		8.0 J×20	
Размер шин		255 / 50 P20	
Давление в шинах, кПа	Значение	Гибридный автомобиль	Электромобиль
	Передние колеса (без нагрузки)	250	250
	Задние колеса (без нагрузки)	250	270
	Передние колеса (с нагрузкой)	250	250
	Задние колеса (с нагрузкой)	290	300

Примечание. Наклейка со значениями номинального давления воздуха в шинах этого автомобиля имеется на средней стойке водительской двери.



WWW.VOYAH.SU