



wellcome

Благодарим вас за выбор автомобиля ZEEKR Extreme Krypton с превосходными показателями безопасности, комфорта, мощности и экономичности.

Перед первым использованием автомобиля внимательно и полностью ознакомьтесь с содержанием данного руководства, это поможет вам лучше понять и использовать автомобиль.

Вся информация в данном руководстве актуальна на момент публикации, однако мы продолжаем совершенствовать и оптимизировать нашу продукцию. Приобретенный вами автомобиль может отличаться от описания в данном руководстве, пожалуйста, обратитесь к реальному автомобилю, который вы получили.

Если у вас возникли вопросы или вам необходимо записаться на сервисное обслуживание,

свяжитесь с нами по телефону 4000-036-036. Вы также можете приехать в сервисный центр

Extreme Krypton для консультации. Пожалуйста, соблюдайте правила безопасного вождения до

приезда.

© ZHEJIANG JIUKYNT INTELLIGENT TECHNOLOGY CO.





предисловие

Важная информация о данном руководстве	11
Пользователям сайта	11
Связаться с ZEEKR Extreme Krypton	12
Система регистрации данных о событиях	12
Система удаленного мониторинга	12
Аксессуары, опции и модификации Genuine Finish	13
Радиотехника	13
Смена владельца	14
Переработка силовых аккумуляторов	14
Утилизация автомобилей	14
Уведомление о конфиденциальности	14

Подготовьте автомобиль

Удаленная проверка состояния автомобиля	19
Проверка безопасности	19
поиск караванов	19

загруженные товары

Загрузка транспортного средства	23
Переднее отделение для хранения	23
Заднее вещевое отделение	26

Установка угла открытия задней двери	41
Регулировка высоты задней части автомобиля	42

Посадка и выход из автобуса

Объем багажника	27
Объем багажника	29
Складывающиеся задние сиденья	31
Нагрузка на магистраль	32
Открытие/закрытие задней двери снаружи автомобиля	33
Открытие/закрытие задней двери снаружи автомобиля	35
Открытие/закрытие задней двери в автомобиле	37
Открытие/закрытие задней двери в автомобиле	39
Установка угла открытия задней двери	40

Состояние запертого/незапертого автомобиля	45
Состояние блокировки/разблокировки автомобиля	46
Отпирание и запираение с помощью кнопки UWB Smart Key ..	47
Разблокировка и блокировка с помощью приложения ZEEKR	49
Отпирание и запираение с помощью функции UWB Smart Key NFC	51
Системы бесключевого доступа	52
Системы бесключевого доступа	53
Отпирание и запираение автомобиля	54
Открытие/закрытие дверей вне автомобиля	56
Открытие/закрытие дверей вне автомобиля	56
Открытие/закрытие дверей в автомобиле	59
Открытие/закрытие дверей в автомобиле	59
Удобный доступ для главного водителя	67
Удобный доступ для главного водителя	67
Подвеска для легкого входа и выхода	68

Противоугонные системы	68
------------------------------	----

Подготовка перед поездкой

Регулировка сиденья водителя	73
Регулировка сиденья водителя	74
Регулируемое сиденье водителя	75
Память о местоположении	77
Рулевое колесо Введение	79
Регулируемое рулевое колесо	81
Регулировка наружных зеркал	81
Регулируемые наружные зеркала	82
Регулировка внутреннего зеркала заднего вида	84
Системы контроля давления в шинах	84

каталог (на жестком диске компьютера)

Передний стеклоочиститель и омыватель.....	87
Стеклоочистители с подогревом.....	88

Приборы и освещение

Комбинированные приборы.....	93
Комбинированные приборы.....	94
Индикаторы и сигнальные лампы.....	96
Просмотр информации о поездке на автомобиле.....	101
Сигнал тревоги.....	103
Включение/выключение дальнего и ближнего света фар.....	104
Включение/выключение автоматических фар.....	105
Адаптивный дальний свет.....	106
Включение/выключение полного климатического освещения.....	106
Включение/выключение задних противотуманных фар.....	106
Включение/выключение габаритного света.....	107
Включение/выключение сигнала поворота.....	108
Использование световых сигналов при обгоне.....	108
Использование предупреждающих огней.....	109
Использование ламп для чтения.....	109
Регулировка яркости подсветки.....	111
Настройка внутреннего освещения.....	112
Использование задних фонарей дневного света.....	115
Использование бесконтактного освещения.....	115
Перезаряжаемый световой язык.....	116
Использование индикатора Walk Me Home.....	116
Приветственные и прощальные огни.....	116

Безопасное путешествие

Системы безопасности.....	119
Ремни безопасности.....	119
Использование ремней безопасности.....	121
Функция комфорта ремня безопасности.....	122

Подушка безопасности.....	123
Система защиты шейного отдела позвоночника.....	126
Открытие/закрытие окон.....	127
Настройка прозрачности навеса.....	130
Регулировка пассажирского сиденья.....	131
Регулировка пассажирского сиденья.....	134
Регулировка пассажирского сиденья.....	136
Передние сиденья с подогревом.....	139
Вентилируемые передние сиденья.....	141
Массаж передних сидений.....	142
Регулируемые задние сиденья.....	143
Регулировка подголовников задних сидений.....	144
Задние сиденья с подогревом.....	144
Детский замок.....	146
Крепления для детских сидений.....	147
Рекомендуемые характеристики детского сиденья.....	149
Рулевое колесо с подогревом.....	151
Голосовые помощники.....	153
Автомобильный источник питания 12 В.....	154
Автомобильный блок питания 220 В.....	155
Зарядка смарт-устройств.....	156
Тент от солнца.....	158
Косметическое зеркало.....	158

Запуск и движение

Советы по вождению.....	163
Электрификация транспортных средств.....	163
Переоборудование транспортных средств.....	163
Запуск автомобиля с помощью UWB Smart Key.....	164
Запуск автомобиля с помощью Bluetooth-ключа ZEEKR App.....	165
Аварийный запуск автомобиля.....	166
Смена.....	166
Передаточное устройство.....	167
Режим вождения.....	168



Режим вождения	169	Вождение с навигацией	231
Режим вождения	170	Смена полосы движения	232
Режим трека	171	Интеллектуальная система помощи при смене полосы движения	235
Запуск эжектора	178	Функция аналогового дисплея N2P Road	238
Дрифт в одно касание	179	Активное смещение крупногабаритных транспортных средств	239
Пневматическая подвеска	180	Контроль состояния водителя	240
Электрическое сцепное устройство для прицепа	181	Мониторинг жизненно важных показателей	241
Дисплей Heads Up Display	182	Предупреждение о встречном движении на перекрестке	243
Режим движения с одной педалью	185	Система предупреждения об открывании дверей	244
Режим движения с одной педалью	186	Система раннего оповещения об открытии дверей	246
Система рекуперации энергии торможения	187	Функция предупреждения о слепых зонах	249
Звуковое предупреждение при движении на низкой скорости	188	Сигнализация схода с полосы движения	251
Тормозные системы	188	Система помощи при движении по полосе	252
Контроль устойчивости	190	Система предупреждения о столкновении при движении вперед	254
Антиблокировочная система тормозов	191	Системы предотвращения столкновений при движении вперед	257
Помощь при крутом спуске	191	Предупреждение о столкновении при движении задним ходом	261
Система помощи при старте на подъеме	192	Предупреждение и помощь при движении задним ходом	262
Сигнализация возврата рулевого управления	192	Помощь в распознавании дорожных знаков	265
Электронный стояночный тормоз	193	Напоминание о светофоре	267
Автоматическая парковка	194	Совместное использование данных	268
Функция комфортной парковки	195	Система помощи при парковке	
Функция комфортной парковки	197		
Аналоговая звуковая волна	198		
Вброд	198		
Энергосберегающее вождение	199	Датчики системы помощи при парковке	271
Зимнее вождение	199	Ассистент парковки	273
Парковка на крутом холме	200	Панорамное изображение 360°	274
		RSPA Дистанционное управление прямым входом/выходом	276
		Аварийный тормоз заднего хода на малой скорости	280
		Настройка функции автоматического переворачивания зеркала заднего вида	282
		Складывающиеся/раскладывающиеся наружные зеркала	282
Системы помощи водителю		охлаждение	
Датчики системы помощи водителю	205		
Функция круизного режима ACC	206		
Функция круиза LCC	211		
N2P Высокоскоростной автономный помощник пилота	219		
Переключение функций помощи водителю	229	Включение/выключение кондиционера	287



каталог (на жестком диске компьютера)

Регулировка температуры кондиционера.....	290
Режим кондиционирования воздуха.....	293
Регулировка потока воздуха в кондиционере.....	297
Регулировка направления воздушного потока кондиционера.....	302
Размораживание/запотевание кондиционера.....	302
Активная система очистки кокпита.....	303
Аромат для автомобиля.....	303
Проверьте качество воздуха в вашем автомобиле.....	306

Центральный дисплей

Центральная витрина.....	311
Центральный дисплей.....	315
Центральный дисплей.....	324
Центральный дисплей.....	324
Поворотный центральный дисплей.....	329
Приложения.....	329
Мультимедиа.....	330
Настройки функций автомобиля.....	331
Настройки учетной записи.....	331
Распознавание лиц.....	334
Автомобильные привычки.....	335
Системные настройки.....	338
Настройки подключения.....	339
Общая навигация.....	341
Функция заднего потокового дисплея.....	342
Эксплуатация CarLog.....	

Настройки звука.....	356
----------------------	-----

Ситуационная модель

Узоры для отдыха.....	361
Режим спасения.....	362
Режим автомойки.....	364
Режим дозора.....	367
Режим домашнего питомца.....	369
Режим энергосбережения.....	370
Сценическая мастерская.....	371

Приложение ZEEKR

Приложение ZEEKR.....	377
Создание Bluetooth-ключа для приложения ZEEKR.....	378
Совместное использование транспортных средств.....	380

Высоковольтные системы

345	
Просмотр видео с автомобильного регистратора.....	346
Карта памяти для автомагнитолы.....	347
Камера.....	347
Задний дисплей.....	349
Кастинг смарт-устройств.....	351
Ограничения на развлечения во время вождения.....	352
Звук снаружи автомобиля.....	353

Информация о знаках высокого напряжения	387
Информация о чрезвычайной помощи	388
Информация о реагировании на чрезвычайные ситуации ..	390
Предупреждение о безопасности при зарядке	392
Быстрое зарядное устройство Зарядка	392
Медленная зарядка Зарядка свай	397
Настройки звука	354

Забронировать поездку	403
Плата по предварительной записи	406
Терморегуляция аккумулятора	409
Источник питания для автомобиля	410

Уход и обслуживание

Транспортные средства на хранении.....	415
Уход и обслуживание аккумуляторных батарей.....	415
Уход и обслуживание аккумуляторных батарей.....	415
Уход и обслуживание низковольтных батарей.....	416
Замена батареи интеллектуального ключа UWB.....	417
Замена предохранителей.....	419
Чтение VIN-кода с помощью диагностического прибора.....	419
Открытие/закрытие переднего люка.....	420
Проверка тормозной жидкости.....	421
Проверьте охлаждающую жидкость.....	422
Добавление стиральной жидкости.....	423
Замена щеток стеклоочистителя.....	423
Этикетка давления в шинах.....	425
Обслуживание шин.....	426
Уборочная техника.....	427
Уход за лакокрасочным покрытием.....	429
Защита кузова от коррозии.....	429
Поддержание интерьера.....	429
Техническое обслуживание.....	431
Гарантийное покрытие.....	432
Три упаковки.....	435

Обновление OTA

Обновления программного обеспечения.....	441
--	-----

чрезвычайная ситуация

Устранение неисправностей автомобиля.....	445
Спутниковая связь.....	445
Аварийно-спасательная служба.....	449

Зарядный пистолет с аварийной разблокировкой.....	457
Разряженная батарея.....	458
Отбуксированные автомобили.....	460
Точки подъема транспортного средства.....	461
Защитные жилеты и предупреждающие треугольники.....	461
Набор для ремонта шин.....	462
Аварийное отключение высокого напряжения.....	466

Техническая информация

Идентификация транспортного средства.....	471
Параметры автомобиля.....	473
Параметры автомобиля.....	477
Параметры автомобиля.....	482
Сокращения и терминология.....	486



Помощь на дорогах	450
Аварийное отпирание и запирание дверей	453
Аварийное открытие задней двери.....	456







предисловие





Важная информация, относящаяся к данному руководству

Ltd. рекомендует внимательно прочитать данное руководство перед первым использованием автомобиля. Для того чтобы лучше понять содержание данного руководства, вам необходимо знать всю следующую информацию.

Оповещения

Внимание!

Травмы или материальный ущерб

- Предупреждающий знак предупреждает вас о том, что несоблюдение этого требования может привести к травмам или материальному ущербу для вас или окружающих, а также поставить под угрозу вашу жизнь.

Внимание!

Риск повреждения транспортных средств

- Предупреждающие знаки напоминают, что несоблюдение этих указаний может привести к повреждению автомобиля или другого имущества.

Описание!

Полезная информация

- Здесь вы можете найти несколько советов или полезных сведений.
-

Описание иконок и иллюстраций

Иллюстрации в данном руководстве представляют собой общие изображения, предназначенные для иллюстрации определенных характеристик или функций автомобиля. Кроме того, характеристики автомобиля могут меняться по мере обновления версий программного обеспечения или

появления новых функций. Соответствующее содержание и иллюстрации в данном руководстве могут отличаться от содержания и иллюстраций в реальном автомобиле и предназначены только для справки; за подробностями обращайтесь к реальному автомобилю. Для того чтобы выделить ключевые моменты и облегчить

Чтобы облегчить чтение, ключевая информация на дисплее и в иллюстрациях приложения ZEEKR выделена, а другая информация на иллюстрациях обрабатывается соответствующим образом, предлагая вам не концентрироваться на другой информации.

Этот значок означает "Не делай этого" или "Не позволяй этому случиться".

Этот значок означает "это рекомендуется" или "это можно допустить".

01 Если на иллюстрации изображено несколько деталей, этот значок указывает на местоположение детали.

Если иллюстрация содержит более двух движений, этот значок указывает на движение/действие, которое содержит последовательность.

02 Если иллюстрация содержит только одно действие, этот значок обозначает движение/действие.



ть текст

текст или сообщения, отображаемые на дисплее автомобиля, оформлены иначе, чем обычный текст (например, *S a n s e l*, System Reset, Route Edit и т. д.), а процедуры и инструкции отображаются в несколько этапов (например, Junction Setup-Driving-Controls & Field of View).



вателям

Для обеспечения вашей безопасности соблюдайте местные законы и правила и следуйте следующим мерам предосторожности при управлении автомобилем:

предисловие

- Данное руководство является общей версией, в зависимости от выбранной вами программы комплектации и региона рынка, в котором вы находитесь, ваш автомобиль может быть оснащен не всеми функциями, описанными в данном руководстве, поэтому обратитесь к фактической комплектации автомобиля для получения информации о конкретных функциях.
- По мере обновления и усовершенствования автомобиля данное руководство также будет обновляться, и вы сможете
Официальные каналы, такие как приложение ZEEKR, или нажмите на центральный дисплей, чтобы просмотреть последнюю версию контента.
- ZEEKR Extreme Krypton оставляет за собой право вносить изменения в руководство пользователя в любое время.
- Не садитесь за руль в нетрезвом состоянии, например, после употребления алкоголя, лекарств или при плохом самочувствии, так как это может повлиять на управление автомобилем и наблюдение за окружающей обстановкой, что может привести к аварии, в результате которой вы получите травмы или повредите имущество.
- Пожалуйста, ведите машину осторожно, точно оценивайте погодные и дорожные условия, подходящие для поездки, и постоянно обращайтесь внимание на движение других транспортных средств и пешеходов на дороге, чтобы принимать точные и своевременные решения во избежание несчастных случаев.
- Держите руки на рулевом колесе и не убирайте их с руля. Телефонный звонок, проверка текстового сообщения или настройка кнопки управления во время движения могут отвлечь вас от дороги, что может привести к аварии, в результате которой вы можете получить травму, погнубнуть или повредить имущество.
- Внимательно прочитайте предупреждения и предостережения, содержащиеся в данном руководстве, поскольку их игнорирование может привести к травмам или смерти водителя или пассажиров, а также к повреждению имущества (включая повреждение автомобиля).

Если у вас возникнут вопросы по содержанию данного руководства, обращайтесь в компанию ZEEKR Extreme Kryptonite по адресу.

Связаться с ZEEKR Extreme Krypton

Система регистрации данных о происшествиях

Автомобили ZEEKR Extreme Krypton оснащены системой регистрации данных о событиях (EDR), которая используется для записи информации о столкновении, происходящем в автомобиле, такой как скорость движения автомобиля (сигнал поступает от датчика на контроллер шасси и указывает на скорость автомобиля в момент происшествия) и состояние торможения (указывает, тормозит ли автомобиль в момент происшествия). Значение и использование конкретных элементов

данных записи см. в стандарте GB39732-2020 "Система записи данных автомобильных событий", таблица 2 Элементы данных устройства ZEEKR Extreme Krypton

элементов данных их описание. Звоните по горячей линии службы поддержки клиентов: 4000-036-036

Когда автомобиль попадает в аварию, текущие данные о событиях могут перезаписывать предыдущие незаблокированные данные о событиях в хронологическом порядке, в котором хранились данные о происшествиях.

Информация о происшествиях может помочь персоналу понять состояние автомобиля на момент происшествия и позволит ZEEKR соблюдать требования законодательства и другие нормативные акты. Кроме того, эта информация может быть

<https://zeekrlife.com>

использована для инженерных исследований в соответствии с действующими законами и правилами, что поможет компании ZEEKR продолжать повышать качество и безопасность своей продукции.

В соответствии с национальными законами и правилами от компании ZEEKR может потребоваться раскрытие записанных данных некоторым контролирующим органам (например, органам общественной безопасности или другим организациям, имеющим доступ к системе записи данных о событиях). Для считывания данных в системе записи данных о событиях может потребоваться использование специальных автомобильных устройств ZEEKR для считывания данных, которые извлекаются путем подключения к разъему OBD автомобиля или отдельно к контроллеру EDR и которые можно приобрести в авторизованных сервисных центрах ZEEKR. Доступ к устройству считывания данных: при необходимости вы можете обратиться к авторизованному дилеру ZEEKR и подать заявку на использование устройства с его помощью.

Система удаленного мониторинга

Автомобиль ZEEKR Extreme Krypton оснащен системой удаленного мониторинга, которая используется для сбора и сохранения различных системных данных автомобиля, таких как скорость, положение, траектория движения, приводной двигатель, заряд батареи и информация о тревоге.

предисловие

Система удаленного мониторинга регулярно загружает данные в ZEEKR Pole Krypton, что помогает в обслуживании/анализе неисправностей автомобиля. Кроме того, некоторым системам дистанционного управления автомобилем требуются данные от системы дистанционного мониторинга для таких функций, как: уровень заряда батареи, состояние дверей и т.д.

Обратите особое внимание на то, что система удаленного мониторинга включена по умолчанию и пользователь не может изменить статус настройки.

Оригинальные аксессуары, опции и модификации

Подлинные аксессуары ZEEKR Genuine Kryptonite были протестированы на предмет их совместной работы с системами производительности и безопасности вашего автомобиля. Для обеспечения наилучшей производительности и безопасности рекомендуется использовать аксессуары ZEEKR Genuine Kryptonite.

Если вы установите аксессуары, не относящиеся к ZEEKR Pole Krypton Genuine Finish, это может негативно сказаться на работе и безопасности системы вашего автомобиля. ZEEKR Extreme Krypton не несет ответственности за любые проблемы, возникающие в связи с этим.

Вы можете заказать определенное дополнительное оборудование, которое было сертифицировано ZEEKR Extreme Krypton. Из-за разницы в рынках сбыта опции, специально предлагаемые для некоторых стран или регионов, могут быть недоступны для вашего региона. Прежде чем заказывать дополнительное оборудование, проверьте местные законы и правила и обратитесь в сервисный центр ZEEKR. Компания ZEEKR не несет ответственности за проблемы, возникающие при использовании дополнительного оборудования, которое не было сертифицировано компанией ZEEKR или недоступно в вашем регионе.

Не вносите изменения в конструкцию автомобиля без разрешения, так как это повлияет на управляемость, устойчивость, безопасность и долговечность автомобиля и может нарушить местные законы и правила или нормативные требования. ZEEKR не несет ответственности за травмы или смерть, повреждения автомобиля, ухудшение эксплуатационных характеристик или другие убытки, вызванные несанкционированными изменениями.

Внимание!

- Компания ZEEKR несет ответственность только за оригинальные аксессуары с заводской отделкой и дополнительное оборудование, проверенное и сертифицированное компанией ZEEKR. ZEEKR не предоставляет никаких гарантий и не несет никакой ответственности за травмы, повреждения автомобиля или другие убытки, возникшие в результате установки не оригинальных аксессуаров или не сертифицированного дополнительного оборудования.

Радиоаппаратура

Обратите особое внимание на то, что установка радиооборудования в вашем автомобиле может нарушить нормальную работу электросистемы.

При использовании радиооборудования необходимо строго соблюдать следующие правила:

- Не устанавливайте и не изменяйте радиоприемник самостоятельно, так как это может привести к сбоям в работе некоторых электрических систем или ограничению их

функциональности.

- ▲ ■ При использовании радиооборудования соблюдайте законы и правила, действующие в месте расположения автомобиля.
- Не паркуйте автомобиль в местах с сильными электромагнитными помехами, например, у трансформаторов.

Внимание!

- Лица, использующие имплантируемые кардиостимуляторы, кардиостимуляторы для ресинхронизирующей терапии, имплантируемые кардиовертеры-дефибрилляторы или другие электронные медицинские устройства, должны находиться на достаточном расстоянии от радиооборудования. Радиоволны могут повлиять на правильное функционирование такого оборудования. При необходимости отключите радиооборудование.
- Не устанавливайте радиоприемник в зоне срабатывания подушек безопасности.
- Тем, кто использует другое электронное медицинское оборудование, следует проконсультироваться с производителем этого оборудования о влиянии радиоволн на его работу. Радиоволны могут оказывать непредсказуемое влияние на работу такого медицинского оборудования.

предисловие

Внимание!

- ZEEKR Extreme Krypton не несет ответственности за последствия и повреждения, вызванные самостоятельно установленным или измененным радиооборудованием.
- Радиоволны от радиоаппаратуры могут оказывать влияние на органы управления подушками безопасности.

Смена владельца

Обратите особое внимание на то, что при смене владельца автомобиля необходимо иметь при себе документ, удостоверяющий личность, и своевременно посетить сервисный центр Extreme Krypton для восстановления пользовательских данных и системных настроек до заводских и отключения услуг Emergency Assistance и Intelligent Connected.

Внимание!

- Несвоевременное отключение услуги Smart Connect может привести к излишним убыткам.

Переработка силовых аккумуляторов

Не продавайте, не сдавайте в аренду, не передавайте, не модифицируйте, не разбирайте и не демонтируйте батарею питания без разрешения. Отслужившие свой срок силовые батареи должны быть утилизированы организациями, уполномоченными ZEEKR Pole Krypton.

Перед утилизацией отслуживших свой срок батарей питания обратитесь в сервисный центр Pole Krypton по вопросам, связанным с утилизацией батарей питания.

Внимание!

- Незаконная утилизация или уничтожение аккумуляторных батарей запрещена.
- Запрещается использовать аккумуляторную батарею вне автомобиля, а также модифицировать, разбирать, демонтировать или разбирать ее каким-либо образом.

Утилизация транспортных средств

Согласно национальным законам и правилам, автомобили, срок службы которых истек или которые не могут соответствовать условиям эксплуатации на дорогах, должны быть утилизированы в соответствии с законом.

Перед утилизацией автомобиля обратитесь в сервисный центр Pole Krypton за консультацией по утилизации.

Внимание!

- Только компании по утилизации, сертифицированные соответствующими государственными органами, имеют право сдавать автомобили в утиль.
- При утилизации отходов необходимо соблюдать соответствующие законы и нормы, а также требования безопасности и охраны окружающей среды.

Уведомление о конфиденциальности

Мы можем собирать и использовать информацию о вас, когда вы пользуетесь продуктами и/или услугами, предлагаемыми компанией Kryptonite Vehicles. Мы осознаем важность вашей личной информации для вас и сделаем все возможное, чтобы сохранить ее в безопасности, как того

требуют действующие законы и нормативные акты.

✉ Если вы хотите узнать больше о том, как мы собираем, используем, храним и защищаем такую информацию при использовании вами соответствующих продуктов и/или услуг, а также о том, как мы предоставляем вам доступ, обновляем,

удаляем и защищаем такую информацию, вы можете сделать это через центральный дисплей по адресу - Общие - Kryptonite Automotive Internet of Cars Политика защиты личной информации или через значок "Аватар учетной записи" в правом верхнем углу центрального дисплея. "Значок в правом верхнем углу центрального дисплея - Настройки.



предисловие

Для ознакомления с политикой защиты личной информации ознакомьтесь с Политикой конфиденциальности Kryptonite (Политика защиты личной информации) или позвоните на горячую линию нашей службы поддержки клиентов: 4000-036-036.





предисловие

16





Подготовьте автомобиль





Удаленная проверка состояния автомобиля

Перед началом поездки вы можете проверить состояние следующих автомобилей через приложение ZEEKR, чтобы убедиться, что они соответствуют требованиям поездки:

- давление в шинах
- срок службы батареи
- Диапазон
- внутренняя температура
- Автомобиль PM 2.5
- Расположение автомобиля

Доступ к экрану Privacy Switch можно получить через центральный дисплей по адресу - General - Privacy Switch.

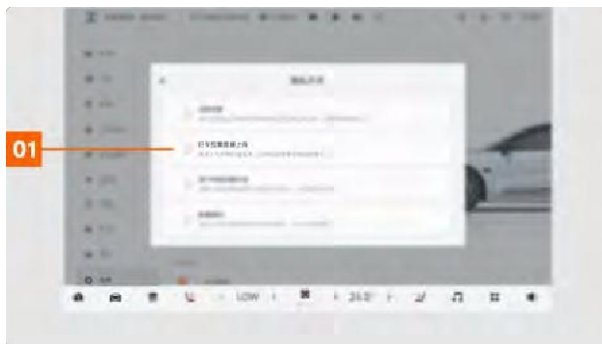

01 Нажмите кнопку , чтобы включить/выключить функцию загрузки информации о положении водителя.

Описание!

- Если функция загрузки информации о положении автомобиля отключена, положение автомобиля невозможно определить через приложение ZEEKR.

проверка безопасности

Перед каждой поездкой обязательно обратите внимание на следующее:

- Убедитесь, что все лампы и индикаторы работают правильно.
- Убедитесь, что давление в шинах находится в пределах нормы.
- Убедитесь, что все оконные стекла чистые и прозрачные.
- Убедитесь, что сиденье водителя, рулевое колесо, зеркала заднего вида и головной дисплей (HUD) отрегулированы в правильном положении.
- Убедитесь, что на приборе не горят сигнальные лампы и нет предупреждающих сообщений о неисправностях.
- Убедитесь, что никакие предметы не мешают ходу педали.
- Убедитесь, что все грузы закреплены на месте.

поиск караванов

Если вы забыли, где припарковали свой автомобиль, вы можете найти его:

- Когда вы находитесь рядом с автомобилем: вы можете дважды подряд нажать кнопку блокировки смарт-ключа UWB или включить функцию поиска автомобиля через приложение ZEEKR App, чтобы указать местоположение автомобиля.
- Когда вы находитесь далеко от автомобиля: если включена функция загрузки информации о местоположении, вы можете просмотреть и перейти к месту парковки автомобиля через приложение ZEEKR, а затем включить функцию поиска автомобиля, чтобы найти его.

Доступ к экрану безопасности можно получить через центральный



дисплей - Безопасность и обслуживание - Безопасность.



Подготовьте автомобиль

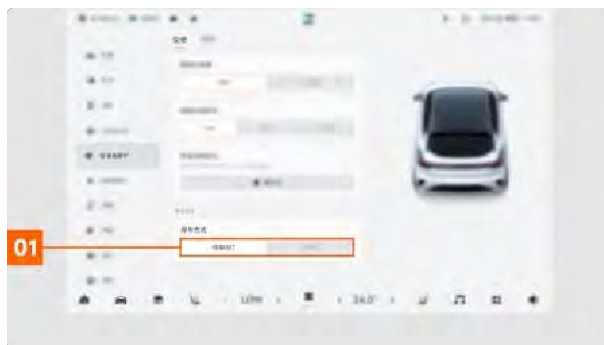

01 Нажмите на кнопку , чтобы выбрать метод поиска автомобиля (мигающая сирена, мигающие огни).



загруженные товары





Загрузка транспортного средства

В зависимости от веса и распределения груза могут пострадать маневренность, безопасность и устойчивость автомобиля.

Внимание!

- Максимальное количество пассажиров в автомобиле указано на табличке под правой В-стойкой.
- Масса кузова транспортного средства, его элементов, багажа и любых установленных принадлежностей не должна превышать максимально допустимую полную массу транспортного средства.
- Перегрузка или неправильная загрузка могут повлиять на управляемость, безопасность и устойчивость автомобиля.

Загрузка багажника

При погрузке груза в багажник помните о следующих советах:

- Оберните острые края товаров мягким материалом.
- Старайтесь размещать груз в багажнике как можно ближе к середине спинок задних сидений.
- После складывания спинок задних сидений для увеличения объема багажника не кладите на сложенные спинки сидений тяжелые предметы.

Внимание!

- Запрещается перевозить в багажнике легковоспламеняющиеся и взрывоопасные предметы, а также опасные грузы.
- Нагрузка не должна превышать верхний край спинки сиденья, иначе защитная функция воздушной завесы будет нарушена.
- Обязательно закрепите любой груз (крупный или мелкий) в багажнике, иначе при экстренном торможении его может выбросить в отсек.
- При погрузке или разгрузке длинных или больших грузов переключите передачу в положение Park (P) и отключите питание автомобиля, чтобы избежать смещения автомобиля во время погрузки.

Переднее отделение для хранения



01 Дверца для хранения.

02 Перчаточный ящик.



загруженные товары

панель суб-инструментов

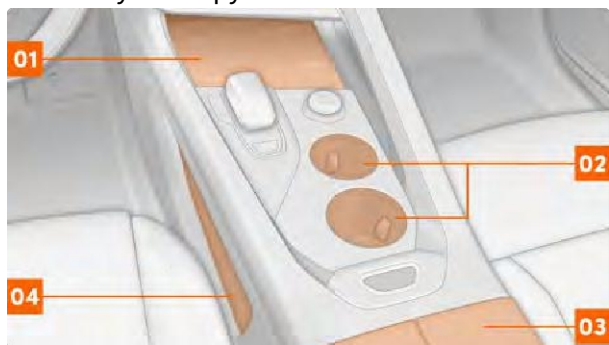

- 01** Беспроводная зарядная панель.
- 02** Подстаканники.
- 03** Ящик для хранения в переднем центральном подлокотнике.
- 04** Под приборной панелью нижний отсек для хранения.

Внимание!

- Убедитесь, что ваш стакан или банка с водой или напитком закрыты, чтобы не пролить жидкость во время движения.
- Никогда не вставляйте в подстаканник контейнер неподходящего размера.

Открытие/закрывание перчаточного ящика



Открыть: коснитесь кнопки открытия перчаточного ящика, перчаточный ящик откроется автоматически, и одновременно загорится лампочка перчаточного ящика.

Закреть: Нажмите на центральную часть перчаточного ящика, пока она не защелкнется, и лампочка перчаточного ящика погаснет.

Внимание!

- Во время движения автомобиля перчаточный ящик должен быть закрыт.

Описание!

- Если у вас возникли особые обстоятельства, не позволяющие открыть



перчаточный ящик, обратитесь в сервисный центр Extreme

Krypton.



загруженные товары

Включение/выключение парольной защиты перчаточного ящика

Доступ к экрану безопасности можно получить через центральный дисплей - Безопасность и обслуживание - Безопасность.

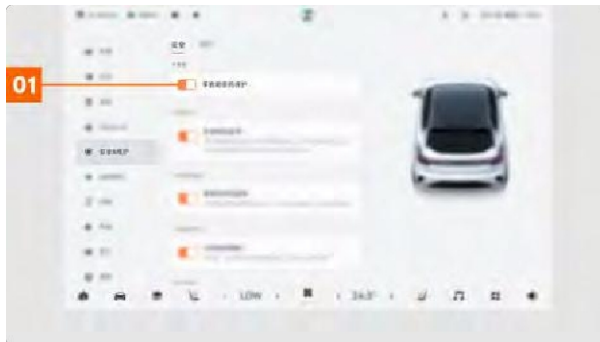

01 Нажмите на кнопку, чтобы включить/выключить функцию защиты паролем перчаточного отделения.

Вы также можете получить доступ к экрану блокировки шкафчика через приложение ZEEKR Любимая машина - значок - блокировка шкафчика.



01 Нажмите кнопку, чтобы включить/выключить функцию блокировки замка.

- Установка пароля: нажмите кнопку Защита паролем перчаточного ящика в интерфейсе настройки функций автомобиля или кнопку Блокировка ящика для хранения в интерфейсе блокировки ящика для хранения в приложении ZEEKR, чтобы установить пароль перчаточного ящика во всплывающем интерфейсе.
- Разблокировка паролем: нажмите на переключатель перчаточного ящика и введите пароль, чтобы разблокировать перчаточный ящик во всплывающем интерфейсе.

Описание!

- При включении функции защиты перчаточного отделения паролем или переключателя функции блокировки замка появится всплывающее окно с предложением установить пароль, и после установки пароль будет действовать до тех пор, пока переключатель функции защиты перчаточного отделения паролем не будет выключен.
- При отпирании перчаточного отделения, если пароль введен неверно более 5 раз, функция защиты перчаточного отделения паролем перейдет в защитное



состояние, и пройдет 3 минуты, прежде чем
пароль можно будет ввести снова. В это

время вы также можете разблокировать перчаточный
ящик с помощью кода проверки мобильного телефона.



загруженные товары

Открывание/закрывание ящика для хранения в переднем центральном подлокотнике



Чтобы открыть: нажмите кнопку открытия
центрального отсека подлокотника, и крышка отсека
откроется. Чтобы закрыть: нажмите на левую и правую
створки отсека подлокотника, пока они не закроются
на место.

Заднее вещевое отделение



- 01 Крючок для одежды.
- 02 Место для хранения на двери.
- 03 Вещевой ящик в заднем центральном подлокотнике.
- 04 Карман для хранения в спинке сиденья пассажира.
- 05 Основной карман для хранения в спинке сиденья водителя.

Внимание!

- Крючки для плащей предназначены только для подвешивания легких предметов, таких как пальто и шляпы, пожалуйста, не вешайте тяжелые предметы.

загруженные товары

Использование заднего центрального подлокотника и подстаканника

- 1 Разблокируйте и разложите задний центральный подлокотник, потянув за ремень в сторону основного сиденья водителя, как показано стрелкой.

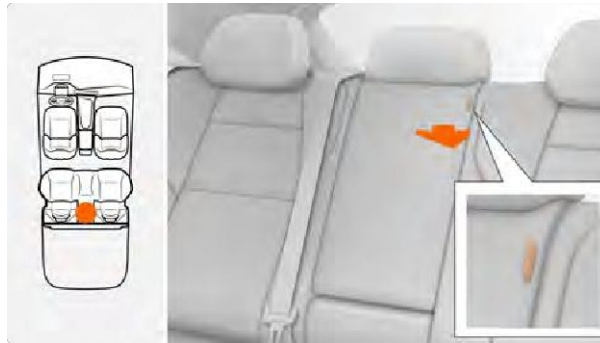

- 2 Нажмите на верхнюю часть заднего центрального подлокотника, чтобы извлечь подстаканники.
Потяните вверх крышку заднего центрального подлокотника, чтобы воспользоваться ящиком для хранения в заднем центральном подлокотнике.



Внимание!

- Убедитесь, что незакрепленные предметы надежно зафиксированы, когда упаковываете их в закрытом складском помещении.

Внимание!

- Никогда не вставляйте в подстаканник контейнер неподходящего размера.

Место для хранения в багажнике

Регулировка положения пола багажника

Пол багажника регулируется в двух положениях.



загруженные товары



01 верхнее положение

02 нижнее положение

Описание!

- Максимальная грузоподъемность в верхнем положении - 100 кг, не перегружайте, так как это может повредить пол багажника.

вешалка для одежды и шляп

На вешалке можно разместить небольшое количество легкой одежды.

В зависимости от ваших потребностей, вы можете снять вешалку, выполнив следующие действия:

- 1 Откройте заднюю дверь.



Внимание!

- Запрещается размещать на вешалке острые предметы.
- При установке верхней привязи детского удерживающего устройства, если она мешает вешалке, снимите вешалку с автомобиля, чтобы не повредить верхнюю привязь.

- 2 Потяните назад и снимите вешалку.



подвесной экран

Тень защищает вашу конфиденциальность,
не позволяя посторонним подглядывать за

содержимым багажника снаружи автомобиля.

Вы можете удалить тень, выполнив следующие действия:

- 1 Откройте заднюю дверь и поверните задний фиксатор тента.

загруженные товары

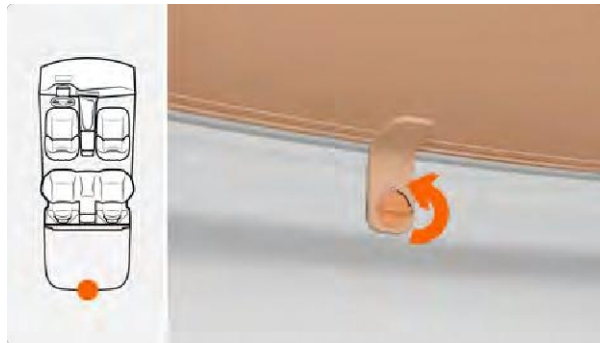

- 2 ➔ Отсоедините левый
➔ и правый
фиксаторы шторки.
Снимите абажур
вниз.



⚠Внимание!

- При установке тента всегда следите за тем, чтобы тент был зафиксирован на месте, чтобы избежать его падения в случае аварии или экстренного торможения.
- Запрещается ставить на тень какие-либо предметы.

Место для хранения в багажнике

Ящик для хранения в багажнике

Под полом багажника находится ящик для хранения.



⚠Внимание!

- В ящике багажника не должны храниться слишком тяжелые предметы.

загруженные товары

Регулировка положения пола багажника

Пол багажника регулируется в двух положениях.



01 верхнее положение

02 нижнее положение

Описание!

□ Максимальная грузоподъемность в верхнем положении

- 100 кг, не перегружайте, так как это может повредить пол багажника.

вешалка для одежды и шляп

На вешалке можно разместить небольшое количество легкой одежды.

В зависимости от ваших потребностей вы можете снять вешалку, выполнив следующие

1 Откройте заднюю дверь.

2 Потяните назад и снимите вешалку.



Внимание!

- Запрещается размещать на вешалке острые предметы.
- При установке верхней привязи детского удерживающего устройства, если она мешает вешалке, снимите вешалку с автомобиля, чтобы не повредить верхнюю привязь.

действия:



подвесной экран

Тень защищает вашу конфиденциальность,
не позволяя посторонним подглядывать за

30

содержимым багажника снаружи автомобиля.

Вы можете удалить тень, выполнив следующие действия:

- 1 Откройте заднюю дверь и поверните задний фиксатор тента.
- 



загруженные товары

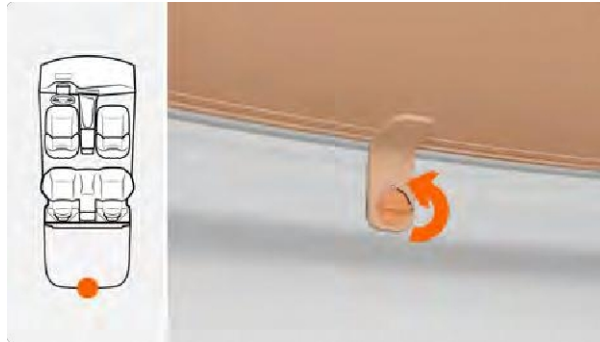

- 2 ➔ Отсоедините левый
➔ и правый
фиксаторы шторки.
Снимите абажур
вниз.



⚠Внимание!

- При установке тента всегда следите за тем, чтобы он был зафиксирован на месте, чтобы избежать его падения в случае аварии или экстренного торможения.
- На тень запрещено класть какие-либо предметы.

Складывающиеся задние сиденья

Обе секции спинки заднего сиденья можно сложить по отдельности, чтобы увеличить или удлинить груз.

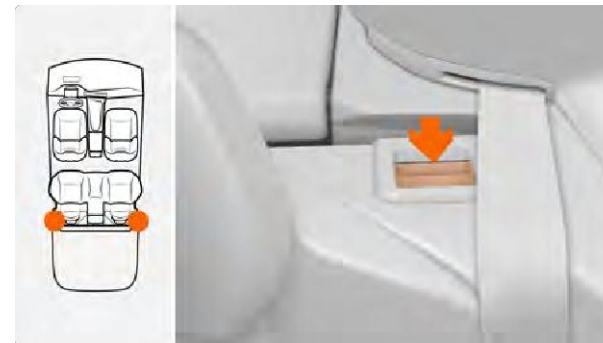

- 1 Потяните за стопорный механизм, как указано в инструкции.
- 2 Сложите спинку сиденья вперед.

Вы также можете сложить спинки задних сидений с помощью съемника для складывания спинок задних сидений в багажнике.

загруженные товары



32

- 1 Потяните за съемник для складывания спинки заднего сиденья, как указано в инструкции.
- 2 Сложите спинку сиденья вперед.

⚠Внимание!

- Пассажирам запрещается находиться в заднем отсеке во время движения автомобиля.
- При разложенном сиденье проверьте и убедитесь, что ремень безопасности не перекручен и не зажат в спинке сиденья.
- Перед использованием задних сидений убедитесь, что спинки задних сидений зафиксированы.

Внимание!

- Прежде чем складывать спинки сидений, установите задние подголовники в самое нижнее положение и отрегулируйте передние сиденья так, чтобы оставалось достаточно места, иначе подголовники могут быть повреждены.
- Перед складыванием спинки сиденья убедитесь, что на сиденье нет других пассажиров или предметов, что центральный подлокотник сложен и что ремни безопасности с обеих сторон проходят вокруг спинки сиденья.
- Перед складыванием спинки сиденья убедитесь, что ремень безопасности не затронут. При необходимости перед складыванием сдвиньте ремень безопасности в одну сторону.

Загрузка багажника

В багажнике есть крючки для крепления багажа.

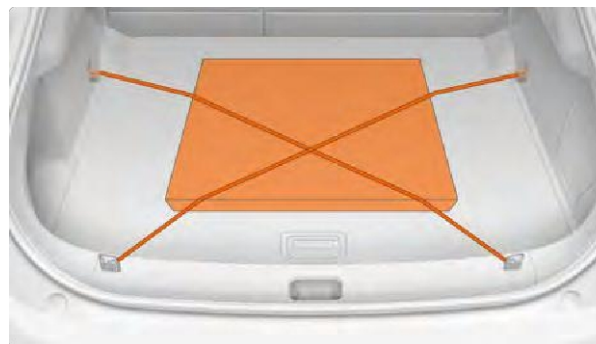

загруженные товары

Внимание!

- Не используйте неподходящие или поврежденные крепежные ремни, так как они могут порваться при экстренном торможении или в случае аварии, и багаж в багажнике может быть выброшен вверх.
- Использование крючков для крепления детского сиденья запрещено.

Внимание!

- При использовании крючков для крепления багажника не превышайте максимальное тяговое усилие крючков.

Открытие/закрытие задней двери снаружи автомобиля

Вы можете открыть/закрыть заднюю дверь снаружи
автомобиля следующими способами:

- Откройте/закройте заднюю дверь с помощью кнопки задней двери.
- Открытие/закрытие задней двери с помощью интеллектуального ключа UWB
- Разблокировка/открытие задней двери с помощью приложения ZEEKR

Откройте заднюю дверь с помощью кнопки открытия задней двери

Когда автомобиль находится в незапертом состоянии, дверь
багажника открывается автоматически легким нажатием на

кнопку открытия в нижней части двери багажника.



Описание!

- Откройте или закройте дверь багажника, и лампочка багажника автоматически загорится или погаснет.
 - При открытии задней двери автомобиль автоматически включает задние габаритные огни, чтобы предупредить водителя о движущемся сзади автомобиле и избежать столкновения.
-

загруженные товары

Закройте заднюю дверь с помощью кнопки
закрытия задней двери

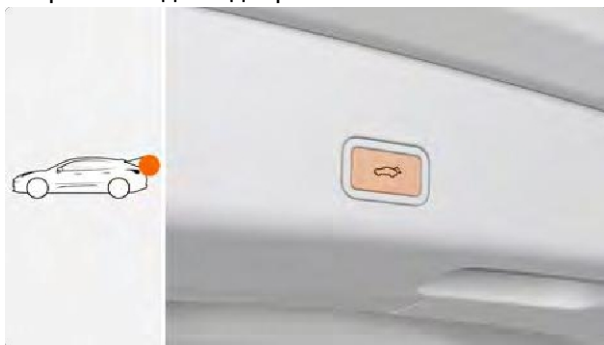

Нажмите кнопку закрытия задней двери, и она закроется
автоматически.

Для разблокировки используйте UWB Smart Key или Bluetooth-
ключ ZEEKR App, дважды подряд в течение короткого периода
времени нажмите кнопку закрытия задней двери, чтобы
активировать функцию отложенного закрытия задней
двери, и через 30 секунд задняя дверь закроется
автоматически.

Описание!

- Когда дверь задка начинает закрываться, раздается звуковой сигнал.
- Заприте автомобиль с открытой задней дверью, а когда задняя дверь будет закрыта, автомобиль автоматически перейдет в запертое состояние.
- Во время открытия/закрытия задней двери нажмите кнопку закрытия задней двери, и она перестанет

двигаться.

- Если вы открываете/закрываете заднюю дверь несколько раз в течение короткого периода времени, функция автоматического открывания/закрывания задней двери будет временно отключена на некоторое время, прежде чем ее можно будет использовать снова.

Открытие/закрытие задней двери с помощью интеллектуального ключа UWB



Значок переключателя задней двери: короткое нажатие кнопки задней двери отпирает заднюю дверь; длительное нажатие кнопки задней двери открывает/Закройте заднюю дверь.

Разблокировка/открытие задней двери с помощью приложения ZEEKR

Через приложение ZEEKR можно просматривать всю информацию о состоянии дверей, а также разблокировать/открыть заднюю дверь:

- После успешной привязки автомобиля заднюю дверь можно разблокировать дистанционно с помощью приложения ZEEKR.
- Заднюю дверь можно открыть с помощью ключа ZEEKR App Bluetooth в состоянии подключенного автомобиля с помощью ключа ZEEKR App Bluetooth.

Нажмите этот значок на странице ZEEKR App Love Car, чтобы разблокировать/открыть заднюю дверь.



загруженные товары

защита от защемления

Если во время закрывания дверь задка коснется препятствия, дверь задка перестанет закрываться и откроется в заданное положение открытия, сопровождаемое длинным звуковым сигналом.

безопасность при столкновении

Если во время открывания дверь задка задевает препятствие, она перестает открываться и возвращается на небольшое расстояние, сопровождая это длинным звуковым сигналом.

Внимание!

- Перед открытием/закрытием задней двери убедитесь, что в зоне движения задней двери нет других людей или препятствий. При управлении задней дверью ни в коем случае не препятствуйте движению задней двери.
- Категорически запрещается использовать какие-либо части тела или другие предметы для проверки защиты задней двери от защемления или столкновения.
- Защита от защемления не сработает, если дверь задка присосалась, поэтому всегда следите за тем, чтобы дверь задка не защемила какую-либо часть тела или другие предметы.

Открытие/закрытие задней двери снаружи автомобиля

Вы можете открыть/закрыть заднюю дверь снаружи автомобиля следующими способами:

- Откройте/закройте заднюю дверь с помощью кнопки задней двери.
- Удар для открытия/закрытия задней двери с электроприводом
- Открытие/закрытие задней двери с помощью интеллектуального ключа UWB



Описание!

- Откройте или закройте дверь багажника, и лампочка багажника автоматически загорится или погаснет.
- При открытии задней двери автомобиль автоматически включает задние габаритные огни, чтобы предупредить водителя о движущемся сзади автомобиле и избежать столкновения.

- Разблокировка/открытие задней двери с помощью приложения ZEEKR

Откройте заднюю дверь с помощью кнопки открытия задней двери

Когда автомобиль находится в незапертом состоянии, дверь багажника открывается автоматически легким нажатием на кнопку открытия в нижней части двери багажника.

загруженные товары

Закройте заднюю дверь с помощью кнопки закрытия задней двери

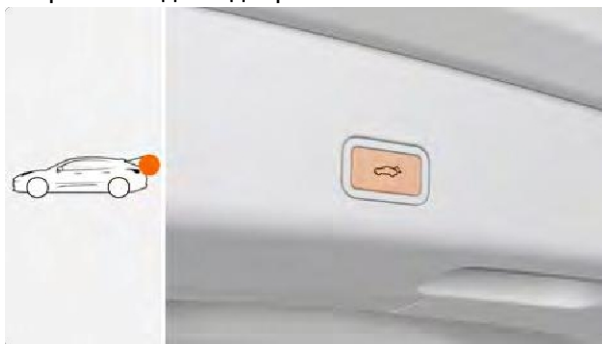

Нажмите кнопку закрытия задней двери, и она закроется автоматически.

Для разблокировки используйте UWB Smart Key или Bluetooth-ключ ZEEKR App, дважды подряд в течение короткого периода времени нажмите кнопку закрытия задней двери, чтобы активировать функцию отложенного закрытия задней двери, и через 30 секунд задняя дверь закроется автоматически.

Описание!

- Когда дверь задка начинает закрываться, раздается звуковой сигнал.
- Заприте автомобиль с открытой задней дверью, а когда задняя дверь будет закрыта, автомобиль автоматически перейдет в запертое состояние.
- Во время открытия/закрытия задней двери нажмите кнопку закрытия задней двери, и она перестанет

двигаться.

- Если вы открываете/закрываете заднюю дверь несколько раз в течение короткого периода времени, функция автоматического открывания/закрывания задней двери будет временно отключена на некоторое время, прежде чем ее можно будет использовать снова.

Удар для открытия/закрытия задней двери с электроприводом

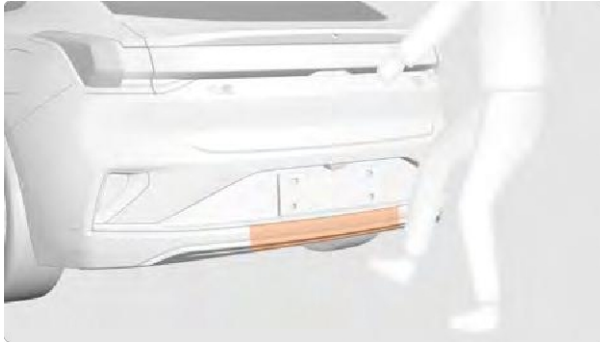

Когда вы подходите к задней двери с UWB Smart Key или ZEEKR App Bluetooth Key, в зоне обнаружения под задним бампером сделайте движение, чтобы

поднять ногу и толкнуть ее вперед для открытия/закрытия задней двери.
Дверь.

Описание!

- Когда автомобиль находится в запертом состоянии, дверь багажника открывается и закрывается ударом ноги, а в закрытом состоянии она автоматически блокируется.
- Если вы несколько раз за короткий промежуток времени воспользуетесь пинком для открытия/закрытия задней двери с электроприводом, эта функция будет временно отключена; если задняя дверь не реагирует, мы рекомендуем вам подождать некоторое время или воспользоваться другими способами открытия/закрытия задней двери.
- Держите зону датчика обнаружения движения ног в чистоте; если на зону датчика попадает снег, лед, грязь и т.д., функция обнаружения движения ног может работать неправильно.

загруженные товары

Открытие/закрытие задней двери с помощью интеллектуального ключа UWB



Значок переключателя задней двери: короткое нажатие на кнопку задней двери отпирает заднюю дверь; длительное нажатие на кнопку задней двери открывает / Закройте заднюю дверь.

Разблокировка/открытие задней двери с помощью приложения ZEEKR

Через приложение ZEEKR можно просматривать всю информацию о состоянии дверей, а также разблокировать/открыть заднюю дверь:

- После успешной привязки автомобиля заднюю дверь можно разблокировать дистанционно с помощью приложения ZEEKR.
- Заднюю дверь можно открыть с помощью ключа ZEEKR App Bluetooth в состоянии подключенного автомобиля с помощью ключа ZEEKR App Bluetooth.



Нажмите этот значок на странице ZEEKR App Love

Car, чтобы разблокировать/открыть заднюю дверь.

защита от заземления

Если во время закрывания дверь задка коснется препятствия, дверь задка перестанет закрываться и откроется в заданное положение открытия, сопровождаемое длинным звуковым сигналом.

безопасность при столкновении

Если во время открывания дверь задка задевает препятствие, она перестает открываться и возвращается на небольшое расстояние, сопровождая это длинным звуковым сигналом.

Внимание!

- Перед открытием/закрытием задней двери убедитесь, что в зоне движения задней двери нет других людей или препятствий. При управлении задней дверью ни в коем случае не препятствуйте движению задней двери.
- Категорически запрещается использовать какие-либо части тела или другие предметы для проверки защиты задней двери от заземления или столкновения.
- Защита от заземления не сработает, если дверь задка присосалась, поэтому всегда следите за тем, чтобы дверь задка не защемила какую-либо часть тела или другие предметы.

интерфейс модели автомобиля на центральном дисплее

На главном центральном экране модели автомобиля нажмите на значок для открытия/закрытия задней двери.

Открытие/закрытие задней двери внутри автомобиля

Вы можете открыть/закрыть заднюю дверь изнутри автомобиля следующими способами:

- Открывайте/закрывайте заднюю дверь с помощью главного интерфейса модели автомобиля на центральном дисплее.
- Открывайте/закрывайте заднюю дверь через всплывающее окно управления дверью на центральном дисплее.

Открытие/закрытие задней двери через главный

загруженные товары

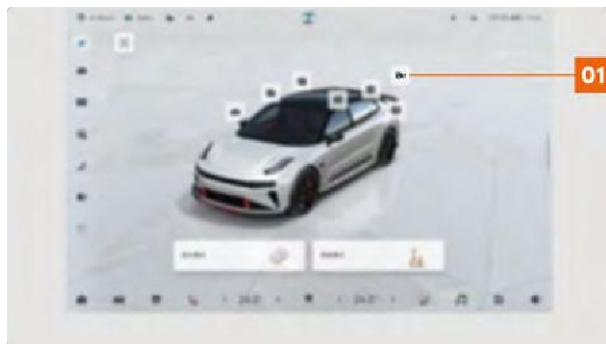

01 Нажмите на значок , чтобы открыть/закрыть заднюю дверь.

Описание!

- Нажмите на значок во время открытия/закрытия задней двери, дверь перестанет двигаться и появится кнопка закрытия и открытия, нажмите на нее, и дверь продолжит закрываться/открываться.

Открытие/закрытие задней двери через всплывающее окно управления дверями на центральном дисплее

Включить/выключить систему экспресс-контроля дверей можно на центральном дисплее в разделе - Автомобиль - Двери и окна. При включенном экспресс-контроле дверей на центральном дисплее появляется всплывающее окно управления дверями, когда машина находится на передаче, отличной от Р, и открыта любая дверь, или когда она переводится в Р с другой передачи, и вы можете включить/выключить управление дверями с помощью кнопки управления дверями

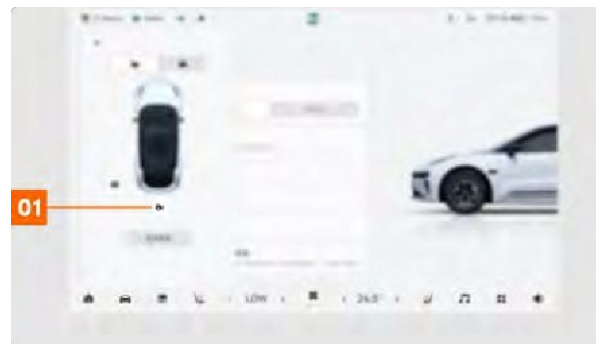

01 Нажмите на значок , чтобы открыть/закрыть заднюю дверь.

Внимание!

- Прежде чем открыть или закрыть заднюю дверь, внимательно осмотрите окрестности автомобиля и убедитесь, что в зоне движения задней двери нет других людей или препятствий. При управлении задней дверью ни в коем случае не препятствуйте движению задней двери.

Описание!

- Если вы открываете/закрываете заднюю дверь несколько раз в течение короткого периода времени, функция автоматического открывания/закрывания задней двери будет временно отключена на некоторое время, прежде чем ее можно будет использовать снова.
- Задняя дверь не откроется, если скорость автомобиля ≥ 5 км/ч.



Выдвижное окно с тормозом для открытия/закрытия задней двери. _____



загруженные товары

Открытие/закрытие задней двери внутри автомобиля

Вы можете открыть/закрыть заднюю дверь изнутри автомобиля следующими способами:

- Открывайте/закрывайте заднюю дверь с помощью главного интерфейса модели автомобиля на центральном дисплее.
- Открывайте/закрывайте заднюю дверь через всплывающее окно управления дверью на центральном дисплее.

Открытие/закрытие задней двери через главный интерфейс модели автомобиля на центральном дисплее

На главном центральном экране модели автомобиля нажмите на значок для открытия/закрытия задней двери.

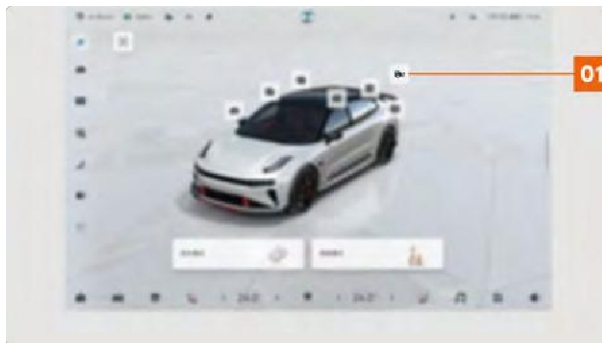

01 Нажмите на значок , чтобы открыть/закрыть заднюю дверь.

Описание!

- 01 Нажмите на значок во время открытия/закрытия задней двери, дверь перестанет двигаться и появится кнопка закрытия и открытия, нажмите на нее, и дверь продолжит закрываться/открываться.

Открытие/закрытие задней двери через всплывающее окно управления дверями на центральном дисплее

Экспресс-управление дверями можно включить/выключить на центральном дисплее в разделе - Автомобиль - Двери и окна. Если система экспресс-контроля дверей включена, а коробка передач находится в положении, отличном от Р, и любая дверь открыта, или при переводе в положение Р с другой передачи, на центральном дисплее появится всплывающее окно управления дверями, и вы сможете открыть/закрыть заднюю

дверь через всплывающее окно управления дверями.

01 Нажмите на значок , чтобы открыть/закрыть заднюю дверь.

Внимание!

- Прежде чем открыть или закрыть заднюю дверь, внимательно осмотрите окрестности автомобиля и убедитесь, что в зоне движения задней двери нет других людей или препятствий. При управлении задней дверью ни в коем случае не препятствуйте движению задней двери.

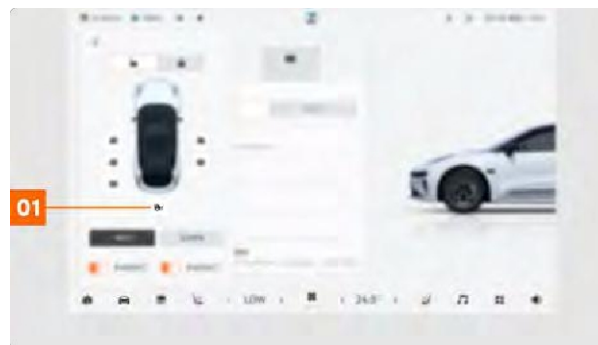

загруженные товары

Описание!

- Если вы открываете/закрываете заднюю дверь несколько раз в течение короткого периода времени, функция автоматического открывания/закрывания задней двери будет временно отключена на некоторое время, прежде чем ее можно будет использовать снова.
- Задняя дверь не откроется, если скорость автомобиля ≥ 5 км/ч.

двери.

Установка угла открытия задней двери

Вы можете установить угол открытия задней двери для низкопрофильных сценариев, используя (например, низкие крыши и т.д.):

- Устанавливается с помощью кнопки закрытия задней двери.
- Настройка с помощью центрального дисплея.

Установка с помощью кнопки закрытия задней двери

- 1 При открытой задней двери вручную установите заднюю дверь в нужное положение по высоте.
- 2 Нажмите и удерживайте кнопку закрытия задней двери на нижней кромке задней двери, пока не прозвучат два звуковых сигнала, после чего угол открытия задней двери будет успешно установлен.

Настройка с помощью центрального дисплея

Экран ограничения открытия задней двери можно открыть через центральный дисплей по адресу - Автомобиль - Двери и окна - Ограничение открытия задней



01 Сдвиньте ползунок, чтобы установить верхний предел открытия задней двери.

⚠Внимание!

- Перед открытием/закрытием задней двери убедитесь, что в зоне движения задней двери нет других людей или препятствий. При управлении задней дверью ни в коем случае не препятствуйте движению задней двери.

ⓘВнимание!

- При открывании или закрывании задней двери вручную прикладывайте усилие, но не прилагайте чрезмерных усилий, так как это может привести к повреждению задней двери или ее неправильному функционированию.

загруженные товары

Описание!

- Если задняя дверь не открывается/закрывается автоматически, попробуйте открыть и закрыть заднюю дверь вручную один раз, чтобы инициализировать заднюю дверь; если после инициализации задняя дверь по-прежнему не открывается/закрывается автоматически, обратитесь в сервисный центр Kryptonite.

Установка угла открытия задней двери

Вы можете установить угол открытия задней двери для низкопрофильных сценариев, используя (например, низкие крыши и т.д.):

- Устанавливается с помощью кнопки закрытия задней двери.
- Настройка с помощью центрального дисплея.

Установка с помощью кнопки закрытия задней двери

- 1 При открытой задней двери вручную установите заднюю дверь в нужное положение по высоте.
- 2 Нажмите и удерживайте кнопку закрытия задней двери на нижней кромке задней двери, пока не прозвучат два звуковых сигнала, после чего угол открытия задней двери будет успешно установлен.

Настройка с помощью центрального дисплея

 Экран ограничения открытия задней двери можно открыть через центральный дисплей по адресу - Автомобиль - Двери и окна - Ограничение открытия задней двери.

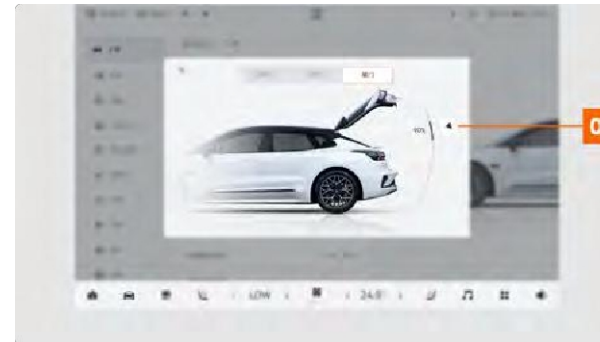

- 01** Сдвиньте ползунок, чтобы установить верхний предел открытия задней двери.

Внимание!

- Перед открытием/закрытием задней двери убедитесь, что в зоне движения задней двери нет других людей или препятствий. При управлении задней дверью ни в коем случае не препятствуйте движению задней двери.

Внимание!

- При открывании или закрывании задней двери вручную прикладывайте усилие, но не прилагайте чрезмерных усилий, так как это может привести к повреждению задней двери или ее неправильному функционированию.



загруженные товары

Описание!

- Если задняя дверь не открывается/закрывается автоматически, попробуйте открыть и закрыть заднюю дверь вручную один раз, чтобы инициализировать заднюю дверь; если после инициализации задняя дверь по-прежнему не открывается/закрывается автоматически, обратитесь в сервисный центр Kryptonite.

Регулировка высоты задней части автомобиля

С помощью переключателя регулировки высоты багажника вы можете установить его в нужное положение, чтобы можно было хранить или снимать вещи.

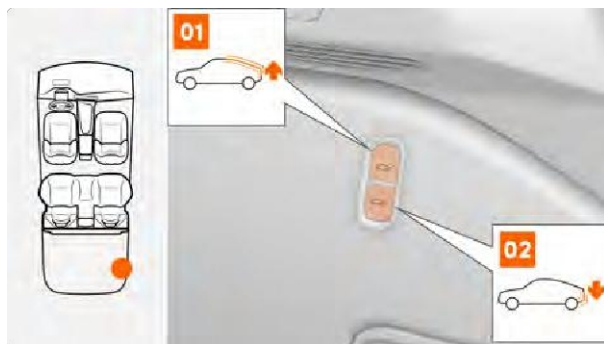

01 При длительном нажатии на эту кнопку задняя часть автомобиля непрерывно поднимается; при коротком нажатии задняя часть автомобиля автоматически поднимается в исходное положение.

02 При длительном нажатии кнопки задняя часть автомобиля опускается непрерывно; при кратковременном нажатии задняя часть автомобиля автоматически опускается в самое нижнее положение.

Внимание!

- Перед регулировкой высоты задней части автомобиля всегда убедитесь в безопасности окружающей обстановки.

Описание!

- После укладки или снятия вещей кратковременно нажмите кнопку подъема задней части автомобиля по высоте, чтобы установить ее в исходное положение. Если дверь задка закрыта или скорость автомобиля превышает 5 км/ч, задняя часть автомобиля автоматически поднимается в исходное положение.





Посадка и выход из автобуса





Состояние блокировки/разблокировки автомобиля

Состояние блокировки/разблокировки дверей можно определить по лампам указателей поворота, наружным зеркалам и наружным дверным ручкам.

Отпирание: сигнал поворота мигает дважды,

наружные зеркала складываются, а наружные

дверные ручки выдвигаются. Блокировка: сигнал

поворота мигает один раз, наружные зеркала

складываются, а наружные дверные ручки убираются.

🗨️Экран регулировки зеркал можно открыть через центральный дисплей по адресу - Быстрые настройки - Зеркала.

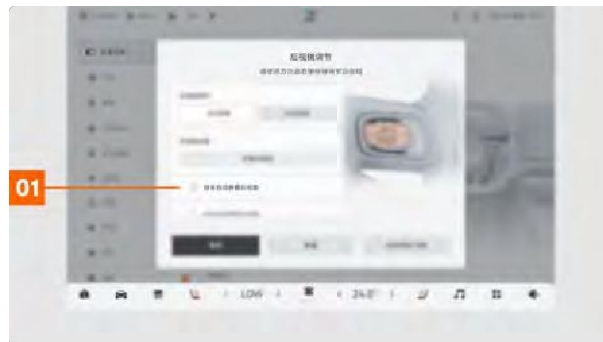

01 Нажмите на кнопку, чтобы включить/выключить блокировку зеркал с автоматическим складыванием.

Настройка звука разблокировки

🗨️Если вам нужно разблокировать звуковые эффекты, вы можете получить доступ к экрану Doors and Windows через центральный дисплей по адресу - Vehicles - Doors and Windows.

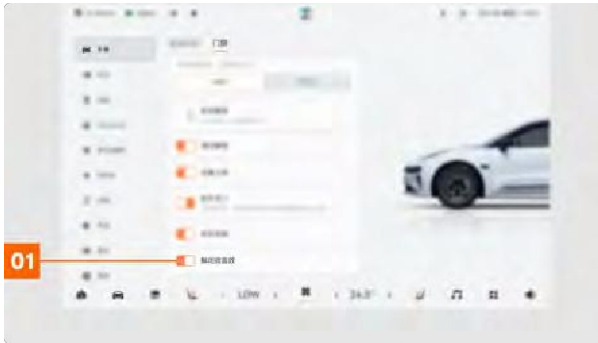

01 Нажмите кнопку , чтобы включить/выключить звуковой эффект разблокировки.

Если включен звуковой эффект отпирания, то при отпирании автомобиля приветственные и прощальные световые сигналы сопровождаются звуковыми эффектами приветствия и прощания.

Внимание!

- Если вы запираете автомобиль снаружи более чем на 12 секунд, функция UWB Smart Key, оставленная в автомобиле, будет отключена, чтобы предотвратить незаконное использование ключа другими лицами для управления автомобилем.

Посадка и выход из автобуса

Описание!

- Если вы не получили сообщение о подтверждении блокировки от автомобиля, проверьте, не закрыты ли полностью все двери.
- В холодную погоду наружные зеркала могут временно не складываться из-за обледенения, поэтому рекомендуется отключать функцию автоматического складывания зеркал при заперании автомобиля.
- После разблокировки автомобиля, если двери не открываются в течение некоторого времени, автомобиль автоматически заблокируется снова.

Состояние блокировки/разблокировки

автомобиля

О состоянии блокировки/разблокировки дверей можно судить по лампам указателей поворота и наружному зеркалу заднего вида.

Отпирание: сигнал поворота мигает

дважды, наружные зеркала

складываются. Заблокировано:

сигнал поворота мигает один раз,

наружные зеркала складываются.

📱Экран регулировки зеркал можно открыть через центральный дисплей по адресу - Быстрые настройки - Зеркало.

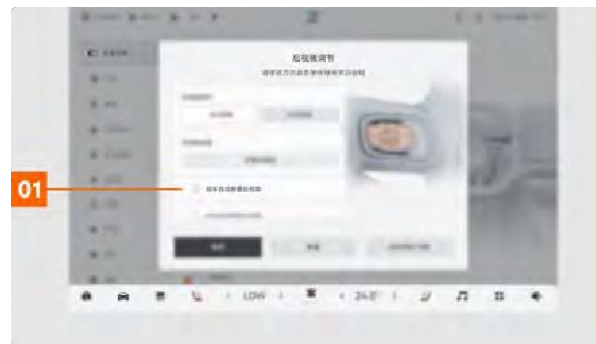

01 Нажмите на кнопку, чтобы включить/выключить блокировку зеркал с автоматическим складыванием.

Настройка звука разблокировки

📱Если вам нужно разблокировать звуковые эффекты, вы можете получить доступ к экрану Doors and Windows через центральный дисплей по адресу - Vehicles - Doors and Windows.



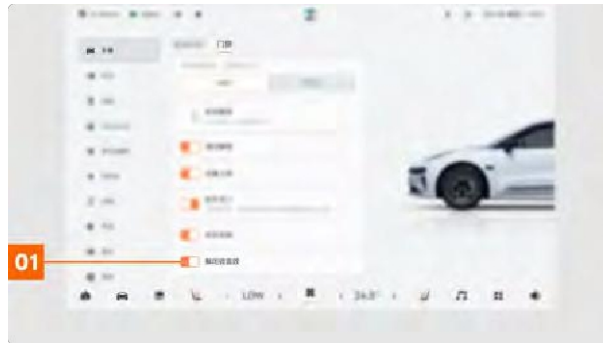

01 Нажмите кнопку , чтобы включить/выключить звуковой эффект разблокировки.

Если включен звуковой эффект отпирания, то при отпирании автомобиля приветственные и прощальные световые сигналы сопровождаются звуковыми эффектами приветствия и прощания.

Внимание!

- Если вы запираете автомобиль снаружи более чем на 12 секунд, функция UWB Smart Key, оставленная в автомобиле, будет отключена, чтобы предотвратить незаконное использование ключа другими лицами для управления автомобилем.

Описание!

- Если вы не получили сообщение о подтверждении блокировки от автомобиля, проверьте, не закрыты ли полностью все двери.
- В холодную погоду наружные зеркала могут временно не складываться из-за обледенения, поэтому рекомендуется отключать функцию автоматического складывания зеркал при запираии автомобиля.
- После разблокировки автомобиля, если двери не открывают в течение некоторого времени, автомобиль автоматически заблокируется снова.

Разблокировка и блокировка с помощью

интеллектуальных кнопок **UWB**

Ваш автомобиль оснащен смарт-ключом UWB. С помощью смарт-ключа UWB можно выполнять следующие операции.



Кнопка блокировки: кратковременное нажатие кнопки блокировки заблокирует все двери и заднюю дверь и активирует противоугонную с и г н а л з а ц и ю . Если нажать кнопку блокировки два раза подряд, автомобиль перейдет в режим поиска автомобиля, раздастся



звуковой сигнал и замигают сигналы поворота.



Посадка и выход из автобуса

 **КНОПКА РАЗБЛОКИРОВКИ:** Короткое нажатие кнопки разблокировки отпирает все двери и заднюю дверь и снимает с охраны противоугонную сигнализацию.

Бесконтактная разблокировка, функция

удаления от замка

Включите функцию бесконтактного отпирания и запирания, чтобы отпирать и запирать автомобиль без необходимости вынимать ключ.

- Разблокировка: когда автомобиль находится в заблокированном состоянии, если поднести смарт-ключ UWB к автомобилю на определенное расстояние, автомобиль будет автоматически разблокирован.
- Блокировка: после закрытия всех дверей автомобиль автоматически блокируется, если поднести смарт-ключ UWB к автомобилю на расстояние, превышающее определенную дальность.

 Экран окон и дверей можно открыть через центральный дисплей по адресу - Транспортные средства - Окна и двери.

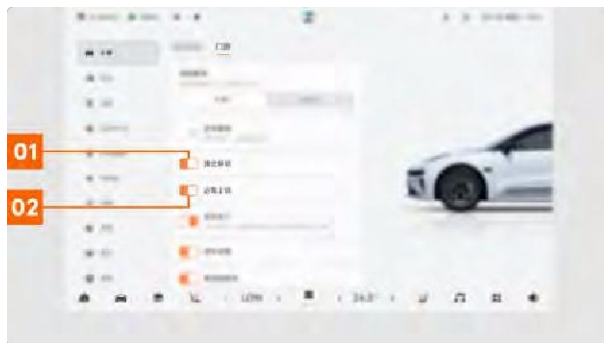

01 Нажмите кнопку, чтобы включить/выключить функцию

бесконтактной разблокировки.

02 Нажмите кнопку, чтобы включить/выключить функцию блокировки.

Описание!

- Автомобиль позволит отпереть/запереть только один раз, если вы будете неоднократно подносить ключ к автомобилю/отдалять от него.

Функция разблокировки ключа

Вы можете настроить функцию отпирания ключом, чтобы отпереть только главную дверь автомобиля

48

или отпереть все двери при использовании отпирания ключом.

Экран окон и дверей можно открыть через центральный дисплей по адресу - Транспортные средства - Окна и двери.

01 Нажмите кнопку, чтобы выбрать функцию отпирания ключа (главная дверь водителя, все двери).

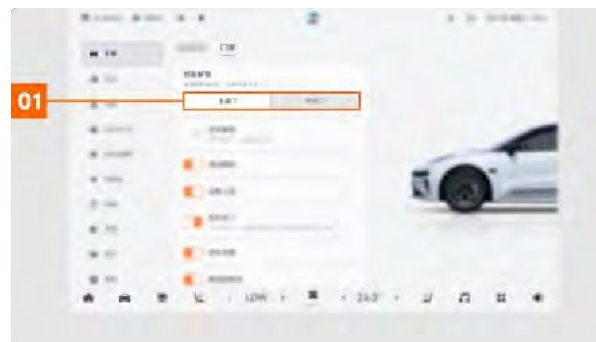

Посадка и выход из автобуса

- Главная водительская дверь: Если для функции разблокировки ключом выбрана главная водительская дверь, то при разблокировке смарт-ключом UWB, разблокировке ключом ZEEKR App Bluetooth или при приближении к двери для разблокировки с помощью смарт-ключа UWB или ключа ZEEKR App Bluetooth будет разблокирована только главная водительская дверь.
- Все двери: если для функции разблокировки ключом установлено значение "Все двери", разблокируются все двери при разблокировке с помощью UWB Smart Key Unlock, ZEEKR App Bluetooth Key Unlock или при попытке разблокировки с помощью UWB Smart Key или ZEEKR App Bluetooth Key.

Описание!

- Если функция отпирания ключом установлена для главной водительской двери, то при подходе к автомобилю с помощью UWB Smart Key или ZEEKR App Bluetooth Key и нажатии на микровыключатель наружной ручки двери или прикосновении к сенсорной зоне наружной ручки двери будут отпираться все двери.

Следующие условия могут повлиять на работу UWB Smart Key:

- Автомобили расположены вблизи мест, где существуют радиопомехи, например, радио/телевизионных вышек или электростанций.
- Присутствие вокруг автомобиля беспроводных устройств, например, передатчиков или устройств радиовещания.
- Ключ имеет низкую мощность.

Внимание!

- Выходя из автомобиля, не забудьте взять с собой UWB Smart Key, особенно если в машине находятся дети или домашние животные, чтобы избежать прикосновения детей или домашних животных к UWB Smart Key и ошибочного запуска автомобиля или активации электрических стеклоподъемников, что может привести

к несчастным случаям, травмам или повреждению имущества.

Внимание!

- Не модифицируйте ключ и не ударяйте по нему твердым предметом, так как это может повлиять на работу ключа.

Описание!

- В холодную погоду перед отпиранием автомобиля удалите снег и лед из области наружных дверных ручек, чтобы не нарушить нормальное функционирование наружных дверных ручек.

Разблокировка и блокировка с помощью

приложения ZEEKR

После успешной привязки автомобиля вы можете просмотреть всю информацию о состоянии двери, а также разблокировать и заблокировать автомобиль через приложение ZEEKR:

- После успешной привязки автомобиля вы можете разблокировать и заблокировать его дистанционно с помощью приложения ZEEKR.
- Автомобиль также можно разблокировать и заблокировать с помощью Bluetooth-ключа ZEEKR App в состоянии подключенного автомобиля.

Нажмите этот значок на странице ZEEKR App Love Car,



чтобы разблокировать и заблокировать автомобиль.

Включение/выключение функции бесконтактной разблокировки или отхода от блокировки через приложение ZEEKR App

При включенной функции бесконтактной разблокировки/отключения блокировки автомобиль можно отпирать и запирать, не вынимая мобильного телефона.

- Отпирание: Когда автомобиль заперт, поднесите Bluetooth-ключ ZEEKR App к автомобилю на определенное расстояние, и автомобиль будет отперт автоматически.
- Блокировка: После закрытия всех дверей автомобиль автоматически блокируется, если ключ ZEEKR App Bluetooth отнеси от автомобиля на определенное расстояние.

☰ Доступ к интерфейсу управления ключами можно получить через



Значок ZEEKR App Love Car - значок - Управление ключами.

Посадка и выход из автобуса



01 Нажмите кнопку, чтобы включить/выключить функцию бесконтактной разблокировки.

02 Нажмите кнопку, чтобы включить/выключить функцию блокировки.

03 Нажмите кнопку, чтобы включить или выключить функцию напоминания о нахождении вдали от замка.

04 Нажмите кнопку, чтобы включить удобный режим.

Внимание!

- При использовании функции бесконтактной разблокировки/отмены блокировки ключа ZEEKR App Bluetooth убедитесь, что на центральном дисплее включена функция бесконтактной разблокировки.
- Включение удобного режима повышает стабильность работы ключа мобильного телефона, но учтите, что в это время, когда автомобиль не заведен и Bluetooth-ключ ZEEKR App подключен к состоянию автомобиля, любой человек вне автомобиля может разблокировать его.

Описание!

- Когда вы носите с собой мобильный телефон с Bluetooth-ключом, чтобы использовать функцию блокировки вдали от замка, вы можете определить, успешно ли заперт автомобиль, по количеству вибраций вашего мобильного телефона. Если автомобиль успешно заперт, мобильный телефон завибрирует 1 раз; если автомобиль не заперт, мобильный телефон завибрирует 2 раза и напомнит вам о неудаче блокировки через приложение ZEEKR.
- Приложение ZEEKR App можно использовать для включения/выключения функции бесконтактной разблокировки или отхода от блокировки только при успешном подключении ключа Bluetooth к автомобилю.
- Показатели близости к разблокировке и расстояния до блокировки могут отличаться в разных телефонах.

Вы можете настроить расстояние разблокировки и блокировки с помощью Bluetooth-ключа в приложении ZEEKR, выполнив следующие действия:

- 1 Откройте интерфейс ZEEKR App Love Car, нажмите на иконку, чтобы войти в интерфейс настроек автомобиля.
- 2 Нажмите Управление ключами на экране Настройки автомобиля, чтобы перейти на экран Управление ключами.





3 В состоянии подключенного к автомобилю Bluetooth-ключа ZEEKR App с допустимым диапазоном нажмите Calibrate Unlocking Distance



(Калибровка расстояния разблокировки), чтобы войти в интерфейс калибровки расстояния разблокировки.

Посадка и выход из автобуса



- 4 На экране калибровки расстояния разблокировки нажмите кнопку Начать калибровку, чтобы начать калибровку расстояния разблокировки.



- 5 Выполните калибровку точек в центре оконного стекла главного водителя, сбоку снаружи автомобиля главного водителя и на расстоянии сзади, где ожидается разблокировка, в соответствии с рекомендациями приложения ZEEKR.

Описание!

Из-за особенностей Bluetooth расстояние разблокировки для каждого случая использования автомобиля зависит от следующих факторов:

- Загораживание мобильного телефона чехлами, телом человека, одеждой, другими транспортными средствами или крупными предметами.
- Высота и угол ориентации при удержании мобильного телефона; состояние раскладывания и закрывания машины-раскладушки.
- Дождь, снег, дымка и другие неблагоприятные погодные условия, влажность воздуха.
- Стены, потолки, металл или другие устройства, передающие сигнал, или базовые станции в непосредственной близости от автомобиля.
- Режим разрядки аккумулятора телефона.
- Скорость, направление и угол наклона мобильного телефона при приближении/отдалении от автомобиля.

Разблокировка и блокировка с помощью функции NFC смарт-ключа UWB





Посадка и выход из автобуса

Отпирание: Когда автомобиль заперт, поднесите смарт-ключ UWB кнопочной стороной к области распознавания смарт-ключа на В-стойке, чтобы отпереть дверь.

Блокировка: Когда все двери закрыты, заблокируйте все двери, поместив смарт-ключ UWB кнопочной стороной в зону распознавания смарт-ключа на В-стойке.

⚠️Внимание!

- Выходя из автомобиля, обязательно носите с собой UWB Smart Key, особенно если в машине находятся дети или домашние животные, чтобы избежать прикосновения детей или домашних животных к UWB Smart Key и ошибочного запуска автомобиля или активации электрических стеклоподъемников, что может привести к авариям, жертвам или повреждению имущества.

ⓘВнимание!

- Не размещайте UWB Smart Key в местах, подверженных высокой температуре, влажности или сильной вибрации.
- Во избежание повреждения не кладите UWB Smart Key на любое домашнее устройство беспроводной зарядки.

Система бесключевого доступа

Автомобиль оснащен системой бесключевого доступа, которая позволяет отпереть автомобиль, прикоснувшись к сенсорной зоне внешней дверной ручки, когда вы подходите к автомобилю с UWB Smart Key или ZEEKR App Bluetooth Key.

Отпирание и запираение с помощью системы бесключевого доступа

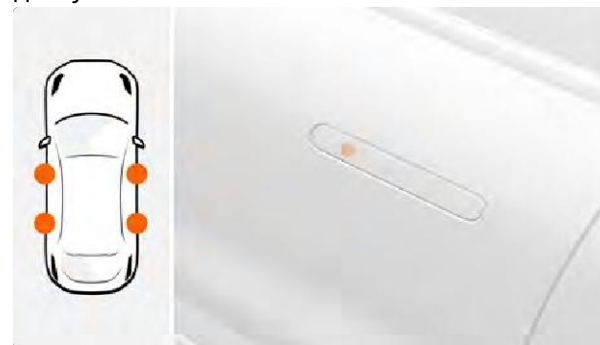

Отпирание: Если автомобиль заперт, подойдите к нему с помощью смарт-ключа UWB или Bluetooth-ключа ZEEKR App, кратковременно нажмите на сенсорную зону внешней ручки двери, чтобы отпереть и открыть дверь.

БЛОКИРОВКА: После закрытия всех дверей возьмите с собой смарт-ключ UWB или Bluetooth-ключ ZEEKR App и долго нажимайте на сенсорную зону внешней дверной ручки, чтобы заблокировать автомобиль.

ⓘВнимание!

- Выходя из автомобиля, не забудьте взять с собой UWB Smart Key и Bluetooth-ключ ZEEKR App.



Описание!

- Эффективный радиус действия Bluetooth-ключа ZEEKR App составляет около 30 м.
- При регистрации ключа ZEEKR App Bluetooth убедитесь, что ваш мобильный телефон подключен к Интернету; используйте ZEEKR App. Телефон не обязательно должен быть подключен к Интернету при использовании Bluetooth, но не забудьте включить функцию Bluetooth на телефоне.
- В холодную погоду перед отпиранием автомобиля удалите снег и лед из области наружных дверных ручек, чтобы не нарушить нормальное функционирование наружных дверных ручек.
- Если вы отпираете/запираете автомобиль несколько раз в течение короткого периода времени, функция автоматического выталкивания/втягивания дверной ручки временно отключается, и вам придется подождать некоторое время, прежде чем она будет восстановлена.

Следующие условия могут повлиять на работу UWB Smart Key и ZEEKR App Bluetooth Key:

- Нахождение автомобиля вблизи радио- и телевышек или электростанций.
- Наличие вокруг автомобиля беспроводных устройств, таких как передатчики или радиовещательное оборудование.

Система бесключевого доступа

Автомобиль оснащен системой бесключевого доступа, которая позволяет разблокировать автомобиль нажатием на микровыключатель внешней дверной ручки, когда вы подходите к автомобилю с UWB Smart Key или ZEEKR App Bluetooth Key.

Отпирание и запирание с помощью системы бесключевого доступа

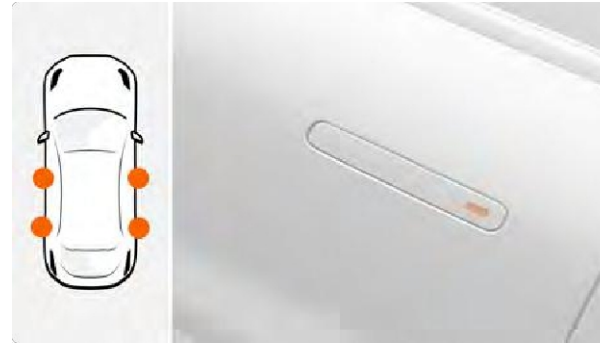

Отпирание: Если автомобиль заперт, подойдите к нему с помощью UWB Smart Key или ZEEKR App Bluetooth Key, нажмите на микрпереключатель на внешней дверной ручке, чтобы отпереть и открыть дверь.

Запирание: После закрытия всех дверей возьмите с собой UWB Smart Key или ZEEKR App Bluetooth Key и долго нажимайте на микрпереключатель на внешней дверной ручке в течение примерно 2 секунд, чтобы запереть автомобиль.



Внимание!

- Выходя из автомобиля, не забудьте взять с собой UWB Smart Key и Bluetooth-ключ ZEEKR App.

Посадка и выход из автобуса

Описание!

- Эффективный радиус действия Bluetooth-ключа ZEEKR App составляет около 30 м.
- При регистрации ключа ZEEKR App Bluetooth убедитесь, что ваш мобильный телефон подключен к Интернету; используйте ZEEKR App
Телефон не обязательно должен быть подключен к Интернету при использовании Bluetooth, но не забудьте включить функцию Bluetooth на телефоне.

Следующие условия могут повлиять на работу UWB Smart Key и ZEEKR App Bluetooth Key:

- Нахождение автомобиля вблизи радио- и телевышек или электростанций.
- Наличие вокруг автомобиля беспроводных устройств, таких как передатчики или радиовещательное оборудование.

Отпирание и запирание в автомобиле

Вы можете запирать и отпирать двери, не выходя из автомобиля.

- Запирайте и отпирайте двери с помощью кнопки блокировки центральной двери.
- Запирайте и отпирайте двери с помощью строки состояния на центральном дисплее.
- Запирайте и отпирайте двери с помощью всплывающего окна управления дверями на центральном дисплее.
- Автоматическая блокировка для передвигающихся автомобилей.
- Парковка автоматически разблокируется.

Запирание и отпирание дверей с помощью кнопки блокировки центральной двери



Короткое нажатие кнопки блокировки на двери со стороны водителя заблокирует все двери и заднюю дверь; длительное нажатие закроет все окна.

Короткое нажатие кнопки разблокировки на двери со стороны водителя отпирает все двери и заднюю дверь; длительное нажатие открывает все окна.

Запирание и отпирание дверей с помощью всплывающего окна управления дверями на центральном экране дисплея

Включить/выключить систему экспресс-контроля дверей можно на центральном дисплее в разделе - Автомобиль - Двери и окна, а затем войти в интерфейс "Двери и окна". Если система экспресс-контроля дверей включена, а коробка передач находится в положении, отличном от P, и открыта любая дверь, или если она переключается в положение P с другой передачи, на центральном дисплее появится всплывающее окно управления дверями, и вы сможете запирать и отпирать двери через всплывающее окно управления дверями.



54



Посадка и выход из автобуса

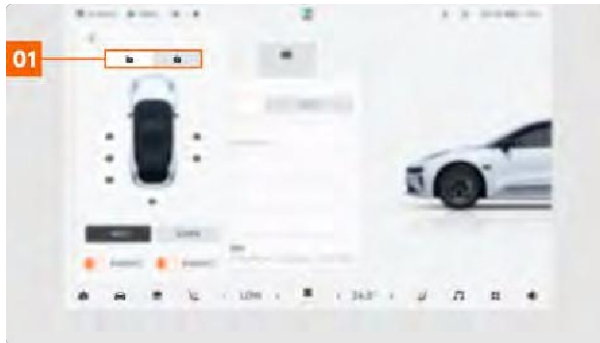

01 Нажмите на кнопку, чтобы отпереть/запереть двери.

Запирание и отпирание дверей с помощью строки состояния на центральном дисплее

Вы можете отпереть или запереть двери с помощью значка отпирания/запирания в строке состояния центрального дисплея.



01 Нажмите на значок, чтобы отпереть/запереть двери.

Автоматическая блокировка

Если все двери закрыты, то при движении автомобиля со скоростью более 7 км/ч двери автоматически

Двери автоматически блокируются, если вы едете со скоростью более 7 км/ч при закрытой любой двери и при закрытых всех дверях.

Парковая авторазблокировка

После переключения на передачу Р автомобиль автоматически разблокируется, что облегчает посадку и высадку людей внутри и снаружи автомобиля.

Экран окон и дверей можно открыть через центральный дисплей по адресу - Транспортные средства - Окна и двери.



Посадка и выход из автобуса

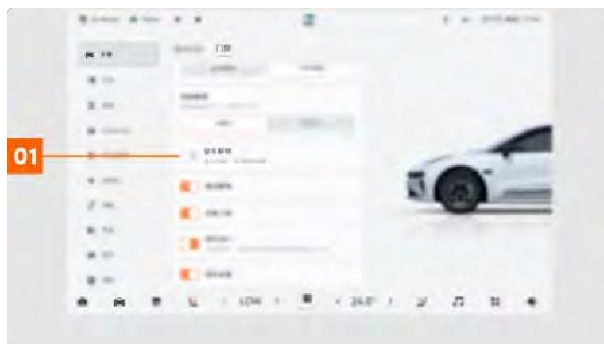

01 Нажмите на кнопку, чтобы включить/выключить функцию разблокировки парковки.

Открытие/закрытие дверей вне автомобиля





ОТКРЫТИЕ: Когда автомобиль разблокирован, наружные ручки дверей выдвигаются. Потяните за внешнюю ручку двери, чтобы открыть ее.

ЗАКРЫТИЕ: Нажмите на дверь по направлению внутрь автомобиля, пока она не будет полностью закрыта; или переведите дверь в положение всасывания, и электрический замок двери автоматически всасывает дверь, пока она не будет полностью закрыта.

Внимание!

- Из-за большой силы самовсасывания электрического всасывающего замка при выполнении им функции закрытия, в целях обеспечения личной безопасности и безопасности имущества во время закрытия двери всасыванием строго запрещается размещать любую часть тела или любой другой предмет на краю дверной коробки или пытаться предотвратить закрытие двери всасыванием с помощью любой части тела.
- Если вас случайно защемило, вы можете прервать функцию самозакрывания и открыть дверь, потянув за внешнюю дверную **ручку/нажав** кнопку разблокировки на внутренней дверной ручке один раз.



Открытие/закрытие дверей вне автомобиля

Вы можете управлять дверями следующими способами:

- Откройте/закройте дверь, нажав на микровыключатель на внешней ручке двери.
- При запираии автомобиля автоматически закрывается дверь с электроприводом.



Откройте/закройте дверь, нажав на микропереключатель на внешней ручке двери.



ОТКРЫТИЕ: Дверь открывается автоматически при нажатии на область микропереключателя наружной ручки двери.

ЗАКРЫТИЕ: Когда дверь находится в открытом состоянии, нажмите на область микропереключателя, дверь автоматически переместится в положение всасывания, электрический замок двери будет автоматически всасывать дверь до тех пор, пока дверь не будет полностью закрыта.

Внимание!

- Из-за большой силы самовсасывания электрического всасывающего замка при выполнении им функции закрытия, в целях безопасности людей и имущества во время процесса закрытия двери всасыванием строго запрещается размещать любую часть тела или любой другой предмет в любом положении на краю дверной коробки или пытаться предотвратить закрытие двери всасыванием любой частью тела.
- Во время автоматического открывания/закрывания двери с электроприводом необходимо зафиксировать заднюю и боковые стенки двери.

Описание!

- Во время процесса автоматического открывания/закрывания двери нажмите на область микропереключателя наружной ручки двери, дверь перестанет двигаться; после того как дверь перестанет двигаться, снова нажмите на область микропереключателя наружной ручки двери, дверь начнет двигаться в обратном направлении.
- Если во время открывания ворот внезапно возникнет препятствие, ворота аварийно остановятся.
- Во время закрывания двери, если автомобиль начнет движение, дверь продолжит закрываться.
- Если автомобиль припаркован на крутом склоне, функция автоматического открытия/закрытия двери может работать неправильно.

- Если вы несколько раз за короткий промежуток времени откроете/закроете дверь с электроприводом, функция автоматического открытия/закрытия двери с электроприводом будет временно отключена и снова станет доступна только через некоторое время.

защита от защемления

Если во время закрывания дверь коснется препятствия, она остановит закрытие.

Когда дверь закрывается на последнее расстояние, защита от защемления не срабатывает, чтобы обеспечить правильное закрытие двери. Поэтому, закрывая дверь, следите за тем, чтобы она не зацепила какую-либо часть тела или другие предметы.

Посадка и выход из автобуса

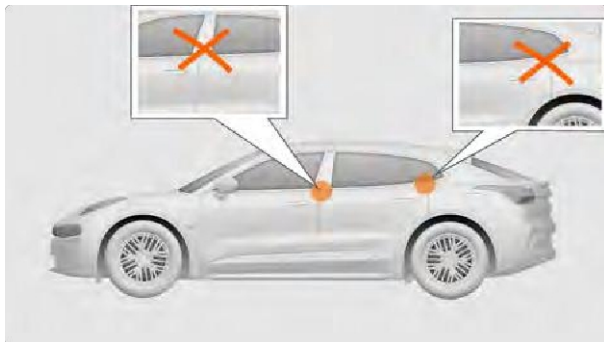

столкновения электрической двери может быть невозможно обнаружить низкие препятствия (около 50 см или менее) и препятствия, расположенные высоко над землей (около 90 см или более).

- Электрические датчики столкновения с дверью не могут обнаружить предметы из определенных материалов или одежду из определенных тканей, в которую одеты люди.

безопасность при столкновении

Когда дверь открывается, она определяет окружающую обстановку и останавливает открытие, когда обнаруживает препятствие; если препятствие исчезает в течение определенного периода времени, дверь продолжает открываться.

Ограничения функции защиты при

столкновении

Функция защиты при столкновении может ухудшить работу или не работать должным образом при наличии (включая, но не ограничиваясь) следующих условий, например:

- Неблагоприятные погодные условия, такие как сильный снег, дождь, пыль, сильный холод и лед, покрывающий поверхность двери, могут ослабить действие вспомогательных аварийных датчиков дверей с электроприводом и привести к временному прекращению работы системы.
- Когда автомобиль находится на боковом уклоне или припаркован рядом с боковым уклоном, вспомогательный датчик столкновения двери с электроприводом может распознать это, в результате чего угол открытия двери с электроприводом уменьшится.
- Из-за расположения вспомогательного датчика

- Электрические датчики столкновения не способны своевременно реагировать на животных, небольшие транспортные средства, автомобили с нестандартной внешностью, велосипедистов, пересекающиеся или встречные движущиеся объекты (пешеходы, животные, транспортные средства и т. д.) и т. д.
- Вспомогательный датчик столкновения электрической двери может не обнаружить такие объекты, как острые предметы, цепи, колючая проволока, низкие кусты, углы колонн, гладкие наклонные поверхности, специализированные знаки парковочного места и другие объекты.
- Зона обнаружения датчика системы помощи при открывании дверей ограничена, поэтому во время парковки и при выходе из автомобиля обращайтесь внимание на окружающую обстановку.
- Объекты, расположенные очень близко к двери (около 25 см), не обнаруживаются эффективно.

Внимание!

- Защита от заземления не срабатывает, когда дверь присасывается, поэтому всегда следите за тем, чтобы дверь не прижимала какую-либо часть тела или другие предметы.
- При ударе или сильной вибрации автомобиля положение вспомогательного датчика системы предотвращения столкновений на двери с электроприводом может сместиться, что

приведет к снижению эффективности обнаружения системы предотвращения столкновений или смещению диапазона обнаружения, что приведет к ложному срабатыванию при обнаружении препятствия или уменьшению угла открытия при открывании двери.

- Система Door Assist Collision Avoidance предназначена для оказания помощи при открывании двери. Прежде чем открыть дверь, обратите внимание на окружающую обстановку, включая транспортные средства и предметы, которые могут попасть в автомобиль.

Внимание!

- Функция защиты двери от столкновения и заземления является лишь вспомогательной функцией с ограничениями и не может справиться со всеми ситуациями, поэтому перед **открытием/закрытием** двери проверьте и убедитесь в отсутствии препятствий (например, людей и предметов) в зоне открытия/закрытия двери с электроприводом. Всегда следите за траекторией движения двери с электроприводом, чтобы избежать столкновения с людьми или предметами.
- Несмотря на то, что двери с электроприводом оснащены множеством датчиков, нет гарантии, что препятствия будут обнаружены в любое время, особенно когда дверь с электроприводом находится в движении. В любой ситуации рядом с дверью могут оказаться зоны, которые невозможно обнаружить.
- При нанесении наклеек, лент и т.д. на внешнюю сторону двери убедитесь, что место их нанесения ровное и не содержит воздушных пузырьков, иначе дверь с электроприводом может работать неправильно.

Описание!

- Если температура окружающей среды снаружи автомобиля ниже -20°C , эффективность открывания и защиты от столкновений двери с электроприводом будет снижена, поэтому перед открыванием двери обратите внимание на окружающую обстановку автомобиля и безопасность сзади.
- Если автомобиль находится вблизи места с сильным электромагнитным излучением, например, базовой станции связи, вспомогательный датчик предотвращения столкновения может не работать, и дверь будет открываться под небольшим углом или резко останавливаться в процессе открывания.
- Причина уменьшения угла открытия двери с электроприводом в определенных условиях может заключаться в использовании внешних источников звука с той же ультразвуковой частотой, что и у системы. К таким источникам могут относиться гудки других автомобилей, качение мокрых шин по асфальту, пневматические тормоза, выхлопные газы мотоциклов, другие автомобили с аналогичными ультразвуковыми системами и т.д.
- Функция предотвращения столкновений с электроприводом двери не может избежать всех столкновений, поэтому убедитесь в безопасности ее использования при открывании и закрывании двери, а при необходимости используйте ручное открывание или закрывание.

Открытие/закрытие дверей внутри автомобиля



Чтобы открыть: нажмите кнопку разблокировки на внутренней ручке двери один раз, чтобы разблокировать дверь, нажмите ее еще раз и толкните наружу, чтобы открыть дверь.

ЗАКРЫТИЕ: Потяните дверь в направлении внутрь автомобиля до полного закрытия; или потяните дверь в положение всасывания, и электрический замок двери будет автоматически всасывать дверь до полного закрытия.

Внимание!

- Из-за большой силы самовсасывания электрического всасывающего замка при выполнении им функции закрытия, в целях безопасности людей и имущества во время процесса закрытия двери всасыванием строго запрещается размещать любую часть тела или любой другой предмет в любом положении на краю дверной коробки или пытаться предотвратить закрытие двери всасыванием любой частью тела.
- Убедитесь, что при открывании/закрывании дверцы ее задние и задние части надежно закреплены.
- Если после закрытия дверей комбинированный счетчик по-прежнему показывает, что двери не закрыты, не управляйте автомобилем и как можно скорее обратитесь в сервисный центр Krypton.
- Если вас случайно защемило, вы можете прервать функцию самозакрывания и открыть дверь, потянув за внешнюю дверную ручку/нажав кнопку разблокировки на внутренней дверной ручке один раз.

Описание!

- Если активирован электронный детский замок, задние двери можно открыть только с помощью соответствующих наружных дверных ручек.

Открытие/закрытие дверей внутри автомобиля

Вы можете управлять дверями следующими способами:

- Откройте/закройте двери с помощью кнопки разблокировки дверей.
- Открывайте/закрывайте двери через главный интерфейс

модели автомобиля на центральном дисплее.

- Управление дверями осуществляется через всплывающее окно управления дверями на центральном дисплее.
-  Пассажирскую дверь можно закрыть, коснувшись значка в строке состояния на центральном дисплее.

Посадка и выход из автобуса

- Закройте задние двери с помощью заднего дисплея.
- Двери закрываются автоматически, если скорость автомобиля превышает 3 км/ч.
- Внутри автомобиля потяните дверь, и она автоматически закроется.

Откройте дверь с помощью кнопки разблокировки двери



Открыть: Вы можете отпереть дверь, нажав кнопку разблокировки на внутренней ручке двери один раз, нажмите ее еще раз, и дверь откроется автоматически.

Закрытие: при однократном нажатии кнопки разблокировки на внутренней ручке двери дверь автоматически переместится в положение всасывания и полностью закроется; или если потянуть дверь в положение всасывания, электрический замок двери будет автоматически всасывать дверь до тех пор, пока дверь не будет полностью закрыта.

Внимание!

- Из-за большой силы самовсасывания электрического всасывающего замка при выполнении им функции закрытия, в целях обеспечения личной безопасности и безопасности имущества во время закрытия двери всасыванием строго запрещается размещать любую часть тела или любой другой предмет на краю дверной коробки или пытаться предотвратить закрытие двери всасыванием с помощью любой части тела.
- Если вас случайно защемило, вы можете прервать функцию самовсасывания и открыть дверь, нажав микровыключатель на внешней дверной ручке/нажав кнопку разблокировки на внутренней дверной ручке один раз.

Описание!

- Если активирован электронный детский замок, задние двери можно открыть только с помощью соответствующих наружных дверных ручек.

Открывайте/закрывайте двери через главный интерфейс модели автомобиля на центральном дисплее.

Вы можете управлять дверями через главный интерфейс центрального дисплея модели автомобиля.



60



Посадка и выход из автобуса

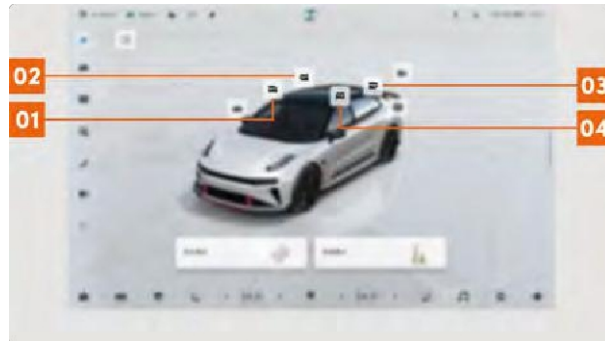

- 01** Щелкните по значку, чтобы открыть/закрыть правую переднюю дверь.
- 02** Нажмите на значок , чтобы открыть/закрыть правую заднюю дверь.
- 03** Нажмите на значок , чтобы открыть/закрыть левую заднюю дверь.
- 04** Нажмите на значок, чтобы открыть/закрыть левую переднюю дверь.

Управление дверью через всплывающее окно управления дверью

Экран окон и дверей можно открыть через центральный дисплей по адресу - Транспортные средства - Окна и двери.

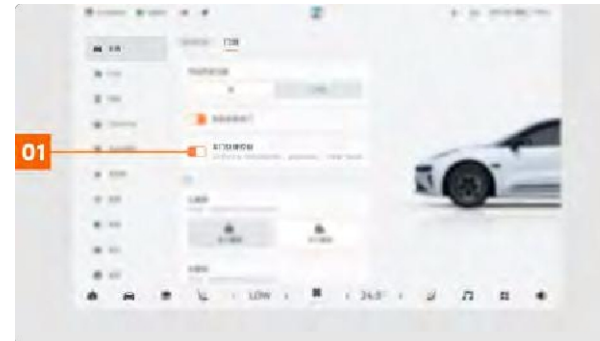

- 01** Нажмите кнопку для быстрого управления открытием/закрытием двери.

Если функция Door Express Control включена, на центральном дисплее появляется всплывающее окно контроля дверей, когда автомобиль находится на передаче, отличной от P, и открыта любая дверь, или когда автомобиль переключается в P с другой передачи.



Посадка и выход из автобуса

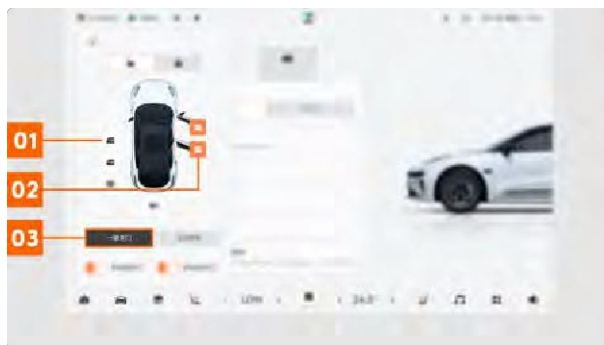

01 Щелкните по значку, чтобы открыть соответствующую дверь.

02 Нажмите на значок, чтобы закрыть соответствующую дверь.

03 Нажмите кнопку, чтобы закрыть все открытые двери.

04 Закройте пассажирскую дверь с помощью значка в строке состояния на центральном дисплее.

05 Пассажирская дверь открыта, и вы можете закрыть ее, нажав на значок в строке состояния на центральном дисплее.



01 Нажмите на значок, чтобы закрыть пассажирскую дверь.

Закрытие задних дверей с помощью экрана заднего дисплея

Когда задние двери находятся в открытом положении, вы можете закрыть задние двери через всплывающее окно задней двери на дисплее.



Посадка и выход из автобуса

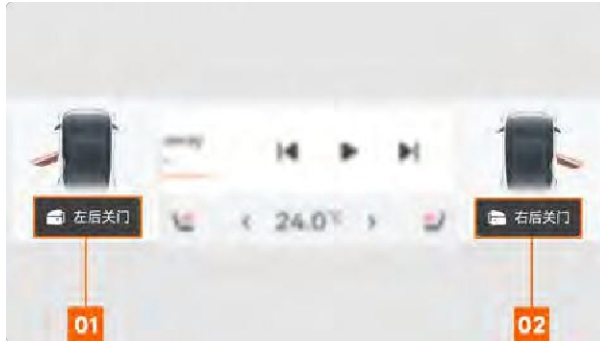

- 01** Нажмите на кнопку, чтобы закрыть левую заднюю дверь.
- 02** Нажмите на кнопку, чтобы закрыть правую заднюю дверь.

Описание!

- Если задний экран заблокирован, сначала разблокируйте задний экран на центральном дисплее, иначе невозможно будет закрыть задние двери через задний дисплей.

Регулировка верхнего предела открывания двери с электроприводом

При парковке в узком месте можно установить верхний предел открытия передней и задней дверей, чтобы избежать столкновения с окружающими препятствиями при автоматическом открывании дверей.

Экран окон и дверей можно открыть через центральный дисплей по адресу - Транспортные средства - Окна и двери.

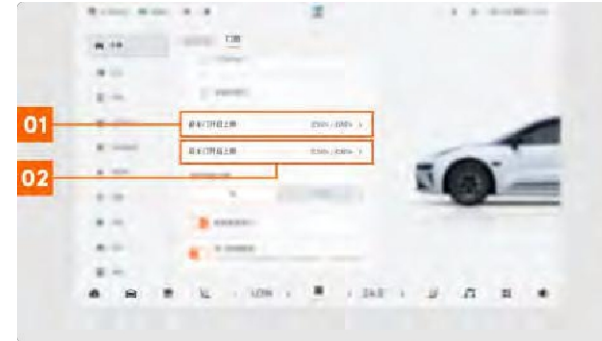

- 01** Нажмите на кнопку, чтобы войти в интерфейс настройки двери и установить верхний предел открытия входной двери.
- 02** Нажмите кнопку для входа в интерфейс регулировки двери и установите верхний предел открытия задней двери.

Ручной режим работы двери

При парковке в ограниченном пространстве, чтобы избежать столкновения с окружающими препятствиями при автоматическом открывании дверей, можно включить ручной режим.

Экран окон и дверей можно открыть через центральный дисплей по адресу - Транспортные средства - Окна и двери.



Посадка и выход из автобуса

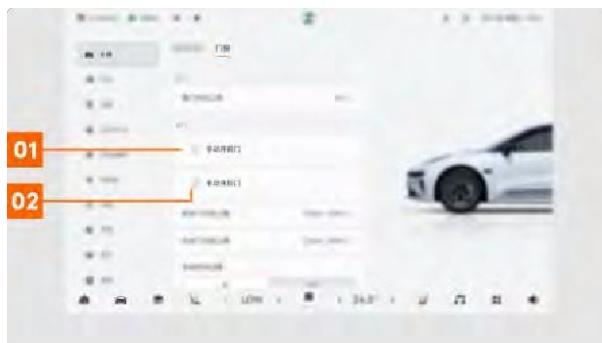

- 01** Нажмите на кнопку, чтобы включить/выключить функцию ручного открывания передней двери.
- 02** Нажмите на кнопку, чтобы включить/выключить функцию ручного открывания задней двери.

Вы также можете включить ручной режим управления дверями через всплывающее окно управления дверями на центральном дисплее.



- 01** Нажмите на кнопку, чтобы включить/выключить функцию ручного открывания передней двери.
- 02** Нажмите на кнопку, чтобы включить/выключить функцию ручного открывания задней двери.

Описание!

- Ручной режим работы двери исключает функцию крышки открывания двери, и может быть включена только одна из этих функций.
- Если включен ручной режим, то при открывании двери она будет автоматически открываться только на небольшой угол, и вам придется открывать ее вручную.

Ручное усилие открывания и закрывания

При включении ручного режима двери можно настроить силу ручного открывания и закрывания для легкого открывания и закрывания двери.

 Экран окон и дверей можно открыть через центральный дисплей по



адресу - Транспортные средства - Окна и двери.



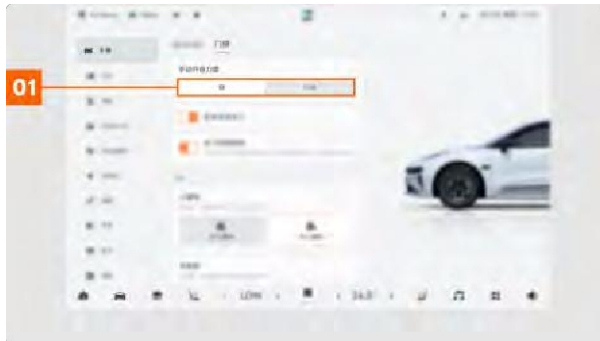

01 Нажмите кнопку, чтобы установить силу ручного открывания и закрывания.

защита от защемления

Если во время закрывания дверь коснется препятствия, она остановит закрытие.

Когда дверь закрывается на последнее расстояние, защита от защемления не срабатывает, чтобы обеспечить правильное закрытие двери. Поэтому важно следить за тем, чтобы дверь не зацепила какую-либо часть тела или другие предметы при закрытии автомобиля.

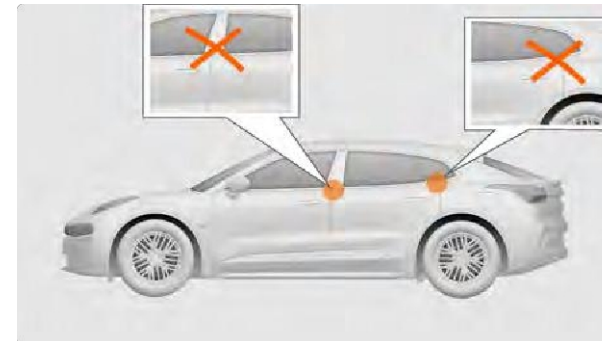

безопасность при столкновении

Когда дверь открывается, она определяет окружающую обстановку и останавливает открытие, когда обнаруживает препятствие; если препятствие исчезает в течение определенного периода времени, дверь продолжает открываться.

Ограничения функции защиты при столкновении

Функция защиты от столкновений может ухудшить работу или не работать должным образом, когда возникают условия, включая, например, следующие, но не ограничиваясь ими:

- Неблагоприятные погодные условия, такие как сильный снег, дождь, пыль, сильный холод или лед, покрывающий поверхности двери.
- Когда автомобиль находится на боковом уклоне или припаркован рядом с боковым уклоном, вспомогательный датчик столкновения двери с электроприводом может распознать это, в результате чего угол открытия двери с электроприводом уменьшится.
- Из-за расположения вспомогательного датчика столкновения электрической двери может оказаться невозможным обнаружение низких препятствий (около 50 см или менее) и препятствий, расположенных высоко над землей (около 90 см или более).
- Электрические датчики столкновения с дверью не могут



обнаружить предметы из определенных материалов или одежду из определенных тканей,

в которую одеты люди.



Посадка и выход из автобуса

- Электрические датчики столкновения не способны своевременно реагировать на животных, небольшие транспортные средства, автомобили с нестандартной внешностью, велосипедистов, пересекающиеся или встречные движущиеся объекты (пешеходы, животные, транспортные средства и т. д.) и т. д.
- Вспомогательный датчик столкновения электрической двери может не обнаружить такие объекты, как острые предметы, цепи, колючая проволока, низкие кусты, углы колонн, гладкие наклонные поверхности, специализированные знаки парковочного места и другие объекты.
- Зона обнаружения датчика системы помощи при открывании дверей ограничена, поэтому во время парковки и при выходе из автомобиля обращайте внимание на окружающую обстановку.
- Объекты, расположенные очень близко к двери (около 25 см), не могут быть эффективно обнаружены.

Внимание!

- Защита от заземления не работает, когда дверь присасывается, поэтому убедитесь, что дверь не зацепится за часть вашего тела или другие предметы.
- При ударе или сильной вибрации автомобиля положение вспомогательного датчика предотвращения столкновений на силовой двери может смещаться, что приводит к снижению эффективности обнаружения системы предотвращения столкновений или смещению диапазона обнаружения, что приводит к ложным срабатываниям о препятствиях или уменьшению угла открытия двери в процессе ее открывания.
- Система Door Assist Collision Avoidance предназначена для оказания помощи при открывании двери. Прежде чем открыть дверь, обратите внимание на окружающую обстановку, включая транспортные средства и предметы, которые могут попасть в автомобиль.

Внимание!

- Функция защиты двери от столкновения и заземления является вспомогательной функцией с ограничениями и не может самостоятельно справиться со всеми ситуациями, поэтому перед открытием/закрытием двери с электроприводом проверьте и убедитесь, что в зоне ее открытия/закрытия нет препятствий (например, людей или предметов). Важно следить за траекторией движения двери с электроприводом, чтобы избежать столкновения с людьми или предметами.
- Хотя дверь с электроприводом оснащена несколькими вспомогательными датчиками столкновения, нет гарантии, что препятствия будут обнаружены в любое время, особенно когда дверь с электроприводом находится в движении. В любой ситуации Под ними могут быть незаметные участки возле дверей.
- При нанесении наклеек, лент и т. д. на внешнюю сторону двери убедитесь, что место их нанесения ровное и не содержит воздушных пузырьков, иначе дверь с электроприводом может работать неправильно.
- Многократное открывание/закрывание двери в течение короткого периода времени может привести к ее временной неработоспособности.

Описание!

- Если температура окружающей среды снаружи автомобиля ниже -20°C, эффективность открывания и защиты от столкновений двери с электроприводом будет снижена, поэтому перед открыванием двери обратитесь внимание на окружающую обстановку автомобиля и безопасность сзади.
- Если автомобиль находится вблизи места с сильным электромагнитным излучением, например, базовой станции связи, вспомогательный датчик предотвращения столкновения может не сработать, а угол открытия двери станет меньше или дверь резко остановится в процессе открытия.
- В некоторых конкретных условиях уменьшение угла

открытия двери с электроприводом может быть вызвано использованием внешнего источника звука с той же ультразвуковой частотой, что и система. К таким источникам могут относиться гудки других транспортных средств, качение мокрых шин по асфальту, пневматические тормоза, выхлопные газы мотоциклов, другие транспортные средства с аналогичными

ультразвуковыми системами и т.д.

- Функция предотвращения столкновений с электроприводом двери не может предотвратить все столкновения, поэтому убедитесь в безопасности ее использования при открывании и закрывании двери и при необходимости открывайте или закрывайте ее вручную.
-

Удобный доступ для главного водителя

Если включена функция удобного входа и выхода для главного водителя, рулевое колесо и сиденье главного водителя автоматически регулируются для увеличения пространства при посадке и выходе из автомобиля.

После полной остановки автомобиля переключите передачу в положение Park (P), отстегните основной ремень безопасности со стороны водителя или откройте дверь, после чего рулевое колесо и сиденье основного водителя будут отрегулированы в положение, позволяющее выйти из автомобиля. После выхода из автомобиля рулевое колесо и сиденье главного водителя останутся в своем текущем положении, чтобы вы могли сесть в автомобиль, когда вернетесь в него. Когда вы садитесь в автомобиль и нажимаете на педаль тормоза, рулевое колесо и сиденье водителя автоматически устанавливаются в соответствии с текущими предпочтениями.

Экран настроек сидений можно открыть через центральный дисплей с помощью кнопки или - Регулировка сидений - .



01 Нажмите кнопку, чтобы включить/выключить функцию входа/выхода для удобства водителя.

Удобный доступ для главного водителя

Если включена функция удобного входа и выхода для главного водителя, рулевое колесо и сиденье главного водителя автоматически регулируются для увеличения пространства при посадке и выходе из автомобиля.

Когда автомобиль полностью остановится, переключите передачу в положение Park (P), отстегните основной ремень безопасности со стороны водителя или откройте дверь, после чего рулевое колесо, основное сиденье водителя и боковые крылья будут отрегулированы в положение, позволяющее вам выйти из автомобиля. После выхода из автомобиля рулевое колесо, основное

водительское сиденье и боковые крылья останутся в своих прежних положениях, чтобы облегчить посадку в автомобиль при возвращении в него. Когда вы садитесь в автомобиль и нажимаете на педаль тормоза, рулевое колесо, сиденье водителя и боковые крылья автоматически устанавливаются в выбранное в данный момент предпочтительное положение.

 Экран настроек сидений можно открыть через центральный дисплей с помощью кнопки или - Регулировка сидений - .

01 Нажмите кнопку, чтобы включить/выключить функцию входа/выхода для удобства водителя.

67

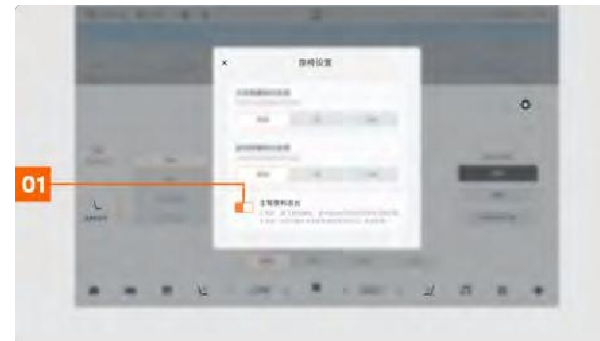

Посадка и выход из автобуса

Подвеска для легкого доступа

Если включена функция Suspension Easy In/Out, автомобиль автоматически отрегулирует высоту кузова, чтобы вам было удобнее садиться и выходить из автомобиля.

🗨️ Доступ к экрану вождения осуществляется через центральный дисплей - Вождение.

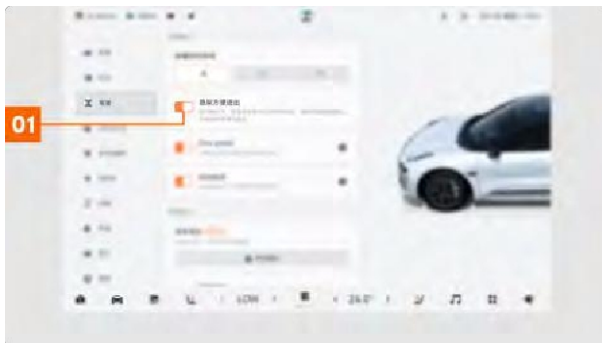

01 Нажмите кнопку, чтобы включить/выключить функцию облегчения доступа к подвеске.

Когда автомобиль переключен на передачу P, неподвижен и все двери закрыты, включается функция облегчения входа и выхода из автомобиля, и высота кузова опускается до подходящего положения, чтобы облегчить водителю и пассажиру выход из автомобиля. После выхода из транспортного средства высота кузова остается в текущем положении, чтобы водителю и пассажиру было легко сесть в транспортное средство, когда они вернутся в него. Если водитель садится в автомобиль, а функция облегчения входа/выхода по подвеске выключена или скорость автомобиля превышает 0 км/ч, функция облегчения входа/выхода по подвеске отменяется и высота кузова автоматически устанавливается в прежнее положение.

Когда скорость автомобиля превышает 0 км/ч, подвеска облегчает въезд и выезд, а высота автомобиля снижается до соответствующего уровня при переключении передачи в положение P, остановке автомобиля и отстегивании ремня безопасности водителя. Положение для выхода водителя и пассажира из автомобиля. После выхода из автомобиля высота кузова останется в текущем положении, чтобы облегчить водителю посадку в автомобиль, когда он вернется в автомобиль. Если водитель садится в автомобиль, а функция облегчения входа/выхода на подвеске выключена или скорость автомобиля превышает 0 км/ч, функция облегчения входа/выхода на подвеске отключается, и высота кузова автоматически устанавливается в предыдущее положение.

Внимание!

- При парковке автомобиля вы обязаны внимательно следить за окружающей обстановкой, в частности за низкими препятствиями, и осторожно использовать функцию доступа к подвеске с учетом окружающей обстановки. Вы полностью осознаете, что использование функции доступа к подвеске зависит от условий парковки и что недостаточное внимание к окружающей обстановке, особенно к низким препятствиям, может привести к риску столкновения с шасси при использовании этой функции. В связи с этим, пожалуйста, используйте функцию доступа к подвеске с осторожностью и выбирайте безопасное и подходящее место для парковки автомобиля. Если вы не уделите достаточного внимания окружающей обстановке и произойдет удар или повреждение шасси, вы или владелец автомобиля будете нести соответствующую ответственность и расходы, а компания ZEEKR не будет нести никакой ответственности в этом отношении.

Описание!

- Когда водитель переключает режимы движения, функция Suspension Easy In/Out будет автоматически снята, а высота кузова будет автоматически отрегулирована в соответствии с текущей высотой режима движения.



противоугонная система

Противоугонная система - это электронная система, которая предотвращает кражу самого автомобиля или его содержимого. В случае несанкционированного проникновения в



автомобиль противоугонная система подает звуковой и визуальный сигнал.

Противоугонная система предотвращает незаконный запуск автомобиля и позволяет запустить его только после получения кодового сообщения, соответствующего автомобилю. Когда противоугонная система активирована, она будет постоянно контролировать дверь автомобиля

Состояние блокировки. Противоугонная система включается через 30 секунд после запираания автомобиля и срабатывает, если двери/капот/створка открываются не законным способом.

Кроме того, автомобиль оснащен дистанционной противоугонной системой. Если система дистанционного иммобилайзера активирована и предпринимается попытка завести автомобиль, на дисплее прибора появляется сообщение о том, что включена блокировка дистанционного иммобилайзера и автомобиль не может быть заведен.

Противоугонная система активируется автоматически при запираании автомобиля и переходит в режим тревоги примерно через 30 секунд после запираания. Противоугонная система автоматически отключается при отпирании автомобиля.

Описание!

- Если вокруг автомобиля присутствуют электромагнитные помехи, например, электростанции, сигнальные вышки, трансформаторы и т.д., это может помешать правильной работе противоугонной системы.
- Если боковая дверь оставлена открытой, автомобиль невозможно заблокировать и включить систему иммобилайзера.
- При запираании автомобиля противоугонная система будет частично включена, если не закрыты задняя дверь и передний капот; противоугонная система будет полностью включена только после закрытия задней двери и переднего капота.

Выключение сработавшей противоугонной системы

Вы можете отключить сработавшую противоугонную систему следующими способами:

- Запуск автомобиля (UWB Smart Key/ZEEKR App Bluetooth Key в зоне обнаружения автомобиля).
- Нажмите кнопку разблокировки замка центральной двери.
- Разблокируйте автомобиль с помощью UWB Smart Key, ZEEKR App Bluetooth Key.

Описание!

- Использование приложения ZEEKR для дистанционного запуска автомобиля не отключает сработавшую противоугонную систему.





Посадка и выход из автобуса

70





Подготовка перед поездкой





Регулировка сиденья водителя

Вы можете отрегулировать сиденье водителя:

- Отрегулируйте положение сиденья водителя с помощью кнопок сиденья.
- Функция сиденья водителя регулируется с помощью ручки сиденья.
- Отрегулируйте сиденье водителя с помощью центрального дисплея.

Регулировка положения сиденья водителя с помощью кнопок сиденья



- 01** Переключите переднюю часть регулятора вверх/вниз, чтобы отрегулировать угол наклона подушки сиденья.
- 02** Переключите заднюю часть регулятора вверх/вниз, чтобы отрегулировать высоту сиденья.
- 03** Переключите этот регулятор вперед/назад, чтобы

отрегулировать угол наклона спинки сиденья.

0tt Переключите этот регулятор вперед/назад, чтобы отрегулировать положение сиденья вперед/назад.

Регулировка функции водительского сиденья с

помощью ручки сиденья

Вы можете отрегулировать функцию водительского сиденья, повернув ручку переключения функций сиденья, выбрав функцию, которую необходимо отрегулировать (например, поясничную поддержку), и нажав кнопки регулировки функции в четырех направлениях: вверх, вниз, вперед и назад.

Описание!

- Поясничный упор можно нажимать во всех четырех направлениях:
вверх и вниз, вперед и назад.
-

Регулировка сиденья водителя с помощью центрального дисплея

Доступ к экрану регулировки сидений можно получить через центральный дисплей или - Регулировка сидений.



Подготовка перед поездкой



01 Нажмите на главного водителя, чтобы отрегулировать сиденье главного водителя.

02 Нажмите, чтобы переключить интерфейс регулировки сиденья и поясничного подпора.

03 Нажмите на значки в этой области , , , чтобы отрегулировать положение сиденья водителя.

Внимание!

- Не регулируйте сиденье водителя во время движения автомобиля.
- Правильно отрегулируйте сиденье водителя, чтобы обеспечить правильную работу педалей тормоза и акселератора. В этом случае сиденье должно быть установлено как можно дальше назад, чтобы обеспечить комфортную езду и легкую маневренность.

- Отрегулируйте положение сиденья водителя с помощью кнопок сиденья.
- Функция сиденья водителя регулируется с помощью ручки сиденья.
- Отрегулируйте сиденье водителя с помощью центрального дисплея.

Регулировка положения сиденья водителя с помощью кнопок сиденья



01 Переключите переднюю часть регулятора вверх/вниз, чтобы отрегулировать угол наклона подушки сиденья.

02 Переключите заднюю часть регулятора вверх/вниз, чтобы отрегулировать высоту сиденья.

03 Переключите этот регулятор вперед/назад, чтобы отрегулировать угол наклона спинки сиденья.

04 Переключите этот регулятор вперед/назад, чтобы отрегулировать положение сиденья вперед/назад.



Регулировка сиденья водителя

Вы можете отрегулировать сиденье водителя:

74



Регулировка функции водительского сиденья с помощью

Вы можете отрегулировать функцию водительского сиденья, повернув ручку переключения функций сиденья, выбрав функцию, которую необходимо отрегулировать (например, поясничная поддержка, удлинение подушки и т. д.), и нажав кнопки регулировки функции в четырех направлениях: вверх, вниз, вперед и назад.

Описание!

- Выдвижение подушки можно нажимать только в двух направлениях, спереди и сзади, а поясничный упор - во всех четырех направлениях, спереди и сзади, вверх и вниз.



Регулировка сиденья водителя с помощью центрального дисплея

Доступ к экрану регулировки сиденья можно получить через центральный дисплей или - Регулировка сиденья водителя, чтобы отрегулировать сиденье главного водителя.



01 Нажмите на главного

02 Нажмите, чтобы переключить интерфейс регулировки сиденья, поясничного подпора и подушки.

 **03** Нажмите на значки в этой области , , , , чтобы отрегулировать положение сиденья водителя.

Внимание!

- Не регулируйте сиденье водителя во время движения автомобиля.
- Правильно отрегулируйте сиденье водителя, чтобы обеспечить правильную работу педалей тормоза и акселератора. В этом случае сиденье должно быть установлено как можно дальше назад, чтобы обеспечить комфортную езду и легкую маневренность.



Регулировка сиденья водителя

Вы можете отрегулировать сиденье водителя:

Подготовка перед поездкой

- Отрегулируйте положение сиденья водителя с помощью кнопок сиденья.
- Функция сиденья водителя регулируется с помощью ручки сиденья.
- Отрегулируйте сиденье водителя с помощью центрального дисплея.

Регулировка положения сиденья водителя с помощью кнопок сиденья



- 01** Переключайте переднюю часть регулятора вверх/вниз, чтобы отрегулировать угол наклона подушки сиденья.
- 02** Переключите заднюю часть регулятора вверх/вниз, чтобы отрегулировать высоту сиденья.
- 03** Переключите этот регулятор вперед/назад, чтобы отрегулировать угол наклона спинки сиденья.

0tt Переключите этот регулятор вперед/назад, чтобы отрегулировать положение сиденья вперед/назад.

Регулировка функции водительского сиденья

с помощью ручки сиденья

Вы можете отрегулировать функцию водительского сиденья, повернув ручку переключения функций сиденья, выбрав функцию, которую необходимо отрегулировать (например: поясничная поддержка, боковые крылья, подушка и т. д.), и нажав кнопки регулировки функций в четырех направлениях: вверх, вниз, вперед и назад.

Описание!

- Подушка регулируется только в двух направлениях, спереди и сзади, боковые крылья - в двух направлениях, слева и справа, а поясничный упор - в четырех направлениях, спереди и сзади, вверх и вниз.

Регулировка сиденья водителя с помощью центрального дисплея

Доступ к экрану регулировки сидений можно получить через центральный дисплей или - Регулировка сидений.



Подготовка перед поездкой



- 01** Нажмите, чтобы переключить регулируемое сиденье.
- 02** Нажмите, чтобы переключить интерфейс регулировки сиденья, боковой регулировки, регулировки пояса и подушки.
- 03** Нажмите на значки в этой области , , , , чтобы отрегулировать положение сиденья водителя.
- 04** Нажмите на кнопку, чтобы войти в интерфейс настройки сиденья и выбрать рулевую поддержку крыла главного водителя (выключена, слабая, стандартная).

Внимание!

- Не регулируйте сиденье водителя во время движения автомобиля.
- Правильно отрегулируйте сиденье водителя, чтобы обеспечить правильную работу педалей тормоза и акселератора. В этом случае сиденье должно быть установлено как можно дальше назад, чтобы обеспечить комфортную езду и легкую маневренность.

ПОЗИЦИОННАЯ ПАМЯТЬ

Функция запоминания положения сиденья водителя/наружных зеркал/рулевого колеса/головного дисплея (HUD).

Память местоположения можно настроить следующими способами:

- Память положения устанавливается через интерфейс регулировки сиденья.
- Установите память местоположения с помощью ярлыка.

Установка памяти положений через интерфейс регулировки сиденья

Доступ к экрану регулировки сидений можно получить через центральный дисплей или - Регулировка сидений.



Подготовка перед поездкой



- 01** Сохраняйте водительское сиденье/наружное зеркало/рулевое колесо/головной дисплей одним нажатием кнопки (HUD) память положения.
- 02** Одним нажатием кнопки водительское сиденье/наружные зеркала/рулевое колесо/напольный дисплей (HUD) перемещаются в сохраненное в памяти положение.

Настройка с помощью ярлыков

При включении автомобиля и управлении органами управления на водительском сиденье на центральном дисплее автоматически появляется окно быстрого доступа, через которое можно получить доступ к внешнему зеркалу, рулевому колесу и головному дисплею. (HUD) установлена память положения.

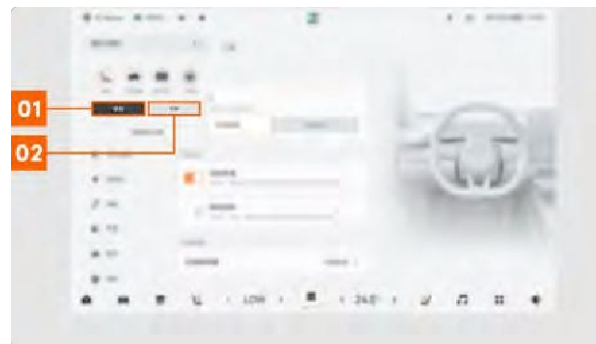

- 01** Нажмите на кнопку, чтобы сохранить положение в памяти, и автомобиль подаст звуковой сигнал об успешной настройке.
- 02** Одним нажатием кнопки водительское сиденье/наружные зеркала/рулевое колесо/напольный дисплей (HUD) перемещаются в сохраненное в памяти положение.

Внимание!

- Не используйте функцию запоминания положения во время движения автомобиля.

Внимание!

- Не препятствуйте движению сиденья, так как это может привести к его повреждению.



Описание!

- Вы также можете нажать на кнопки Mirror, Heads-Up Display и Steering Wheel в окне быстрого доступа, чтобы получить доступ к соответствующим настройкам наружного зеркала, Heads-Up Display (HUD) и рулевого колеса.

восстановить предыдущую функцию помощи водителю.

Рулевое колесо Введение

Автомобиль оснащен многофункциональным рулевым колесом, которое позволяет управлять такими функциями, как системы помощи водителю, мультимедиа или кондиционер, с помощью клавиатур, расположенных по обе стороны руля.



01 Клавиатура на левой стороне рулевого колеса: инструкции по использованию клавиш в этой зоне см. в главе "Системы помощи водителю".

02 ZEEKR AD: кратковременно нажмите эту кнопку, чтобы включить систему помощи водителю.

03 RESTORE: кратковременно нажмите кнопку, чтобы

04 Клавиша персонализации: короткое нажатие клавиши позволяет выполнить пользовательскую функцию.

05 Клавиатура на правой стороне рулевого колеса: для управления основным кондиционером и мультимедиа для водителя; для просмотра информации о контроле давления в шинах и поездке.

06 Кнопка меню: короткое нажатие кнопки - переключение меню комбинированного прибора; длительное нажатие кнопки - вызов настраиваемого интерфейса прибора.

07 Переключатель звукового сигнала: нажмите на переключатель звукового сигнала, чтобы включить звуковой сигнал.

08 Отмена/выключение: кратковременно нажмите кнопку для отмены/выключения системы помощи водителю.

Подготовка перед поездкой

Правая клавиатура

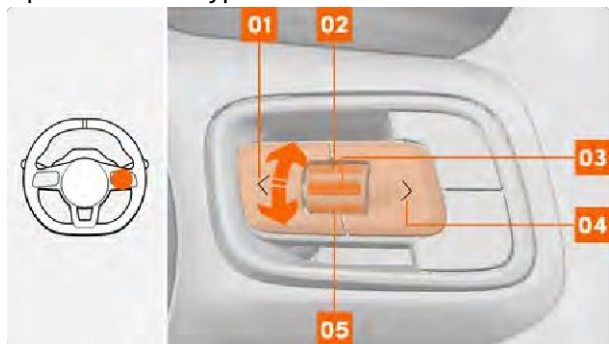

01 Левая кнопка: короткое нажатие на кнопку переключает на предыдущую песню; при вызове/разговоре короткое нажатие на кнопку отключает звук; когда комбинированный прибор является основным интерфейсом кондиционера водителя, короткое нажатие на кнопку уменьшает поток воздуха кондиционера.

02 Выдвижное колесо вверх: во время воспроизведения мультимедиа, навигации, телефона Bluetooth или голосового диалога сдвиньте колесо вверх для увеличения громкости; когда комбинированный прибор является основным интерфейсом кондиционера водителя, сдвиньте колесо вверх для регулировки температуры кондиционера.

03 Центральная кнопка шкива: при комбинировании пунктов меню приборов для основного кондиционера водителя кратковременно нажмите эту кнопку, чтобы включить/

Выключите основной кондиционер водителя; при разговоре, входящем или исходящем вызове кратковременно нажмите кнопку, чтобы положить трубку; при воспроизведении мультимедиа кратковременно нажмите кнопку, чтобы

приостановить/воспроизвести мультимедиа.

04 На правую кнопку: коротко нажмите кнопку, чтобы переключиться на следующую песню; когда поступает входящий звонок, коротко нажмите кнопку, чтобы ответить на него; когда комбинированный прибор является основным интерфейсом кондиционера водителя, коротко нажмите кнопку, чтобы увеличить поток воздуха кондиционера.

05 Выдвижное колесо вниз: при воспроизведении мультимедиа, навигации, телефона с Bluetooth или голосового диалога, при нисходящем освещении этого колеса, уменьшите громкость; при воспроизведении мультимедиа, при непрерывном нисходящем скольжении

этого колеса, можно отключить звук мультимедиа; комбинированный прибор является основным интерфейсом кондиционера водителя, при нисходящем освещении этого колеса, уменьшите температуру кондиционера.

Настройка кнопок настройки рулевого колеса

Экран кнопок настройки рулевого колеса можно открыть через центральный дисплей по адресу - Автомобиль - Основные элементы управления - Правый ярлык.

01 Нажмите, чтобы выбрать функцию пользовательской кнопки на рулевом колесе.



Регулировка рулевого колеса

Вы можете отрегулировать рулевое колесо, выполнив следующие действия:

- 1  Доступ к экрану регулировки рулевого колеса можно получить через центральный дисплей - Быстрые настройки - Рулевое колесо.



- 2 Если функция регулировки включена, отрегулируйте положение рулевого колеса, поворачивая его вверх или вниз с помощью клавиатуры на правой стороне рулевого колеса или нажимая кнопки влево и вправо.

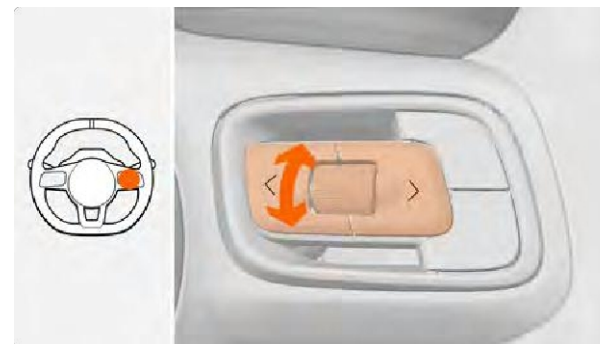

⚠️Внимание!

- Не регулируйте рулевое колесо во время движения.

🗨️Описание!

- Автомобиль оснащен функцией запоминания положения рулевого колеса, см. раздел Память положения (стр. 77).

Регулировка наружных зеркал

- 1  Экран регулировки зеркал можно открыть через центральный дисплей по адресу - Быстрые настройки - Зеркало.

Подготовка перед поездкой



01 Нажмите кнопку , чтобы выбрать пункт Регулировка левого зеркала.

02 Нажмите кнопку , чтобы выбрать пункт Настройка правого зеркала.

03 Нажмите кнопку , чтобы выбрать настройку с направлением просмотра.

- Следите за направлением взгляда: когда вы смотрите в левое/правое боковое зеркало, система автоматически переключается на нужное зеркало в зависимости от направления движения головы и положения глаз, а затем вы можете отрегулировать угол наклона зеркала с помощью клавиатуры на правой стороне рулевого колеса.

2 Если функция регулировки включена, отрегулируйте угол наклона линз наружных зеркал, поворачивая колесико прокрутки вверх или вниз на клавиатуре с правой стороны рулевого колеса или нажимая кнопки влево и вправо.

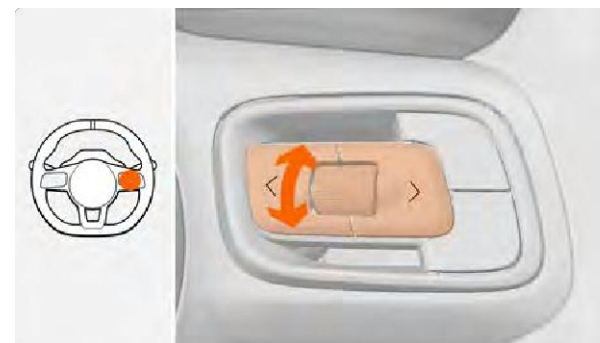

Внимание!

- Не регулируйте наружные зеркала во время движения.

Описание!

- Объекты, отображаемые в наружных зеркалах, находятся дальше, чем на самом деле.
- Автомобиль оснащен функцией запоминания положения наружных зеркал, см. раздел Память положения (стр. 77).

Регулировка наружных зеркал

- 1 Экран регулировки зеркал можно открыть через центральный дисплей по адресу - Быстрые настройки - Зеркало.



Подготовка перед поездкой



01 Нажмите кнопку , чтобы выбрать пункт Регулировка левого зеркала.

02 Нажмите кнопку , чтобы выбрать пункт Настройка правого зеркала.

03 Нажмите кнопку , чтобы выбрать настройку с направлением просмотра.

- Следите за направлением взгляда: когда вы смотрите в левое/правое боковое зеркало, система автоматически переключается на нужное зеркало в зависимости от направления движения головы и положения глаз, а затем вы можете отрегулировать угол наклона зеркала с помощью клавиатуры на правой стороне рулевого колеса.

2 Выбрав зеркало заднего вида, которое необходимо отрегулировать, проведите колесиком вверх или вниз по клавиатуре на правой стороне рулевого колеса или нажмите левую и правую кнопки, чтобы отрегулировать угол наклона линз наружного зеркала заднего вида.

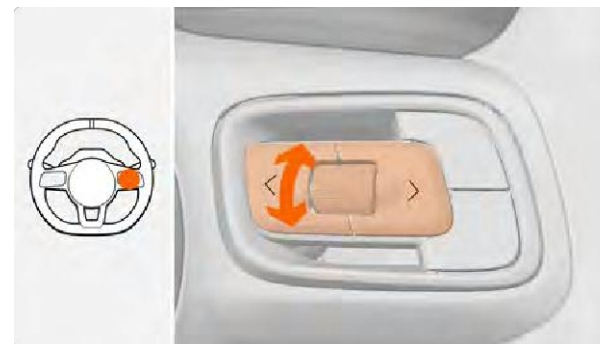

⚠ Внимание!

- Не регулируйте наружные зеркала во время движения.

🗨 Описание!

- Объекты, отображаемые в наружных зеркалах, находятся дальше, чем на самом деле.
- Автомобиль оснащен функцией запоминания положения наружных зеркал, см. раздел Память положения (стр. 77).

Автоматические антибликовые наружные зеркала

Наружные зеркала заднего вида оснащены автоматической функцией антиблика, которая распознает задние огни и автоматически затемняет наружные зеркала.

Если происходит одно из следующих событий, автоматическая функция защиты наружных зеркал от бликов отключается:

- Переключитесь на задний ход (R).



Подготовка перед поездкой

- Выключите питание автомобиля.

Регулировка внутреннего зеркала заднего вида

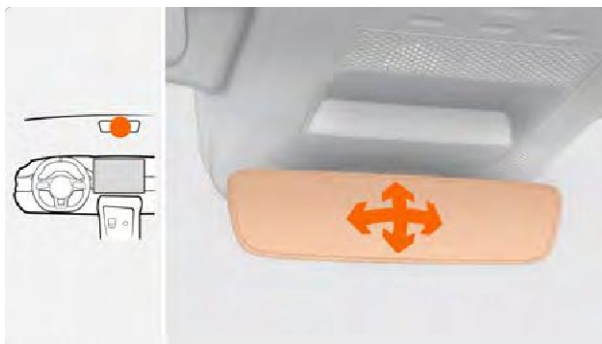

Удерживая внутреннее зеркало заднего вида, отрегулируйте угол наклона внутреннего зеркала заднего вида в нужное положение.

⚠Внимание!

- Не регулируйте внутреннее зеркало заднего вида во время движения.

ⓘВнимание!

- Не вешайте ничего на внутреннее зеркало заднего вида.

Автоматическое антибликовое внутреннее зеркало заднего вида

Внутренние зеркала оснащены автоматической антибликовой функцией, которая распознает свет задних фонарей и автоматически приглушает свет внутренних зеркал.

Если происходит одно из следующих событий, автоматическая функция антибликового покрытия внутренних зеркал отключается:

- Переключитесь на задний ход (R).
- Выключите питание автомобиля.

ⓘВнимание!

- Внутреннее зеркало заднего вида оснащено датчиками. Не используйте стеклоочиститель для очистки внутреннего зеркала заднего вида.

Система контроля давления в шинах

Ваш автомобиль оснащен системой прямого контроля давления в шинах (dTPMS), которая контролирует давление в шинах с помощью датчиков, установленных на каждом колесном вентиле.

Проверить давление в шинах можно следующими способами:

- Проверьте давление в шинах с помощью комбинированного манометра.
- **⚠**Проверьте давление в шинах через центральный дисплей - Мой автомобиль - экран контроля давления в шинах.
- Проверяйте давление в шинах с помощью приложения ZEEKR.

Проверка давления в шинах с помощью
комбинированного манометра

Карту контроля давления в шинах можно
выбрать, войдя в экран настройки прибора через

центральный дисплей - Автомобиль - Основные элементы
управления - Настройка правой стороны прибора. После
выбора контроля давления в шинах кратковременно
нажмите правую кнопку меню, чтобы переключить область
отображения информации на правой стороне
комбинированного прибора на интерфейс контроля
давления в шинах.

Подготовка перед поездкой



Проверяйте давление в шинах через интерфейс контроля давления в шинах на центральном дисплее

■ Давление в шинах можно проверить на центральном дисплее - My Car - Tyre Pressure Monitoring.



01 Интерфейс контроля давления в шинах.

Проверяйте давление в шинах через приложение ZEEKR

- 1 Откройте интерфейс ZEEKR App Love Car, нажмите на иконку, чтобы войти в интерфейс настроек автомобиля.
- 2 Нажмите Tire Pressure Monitoring (Контроль давления в шинах) на экране Vehicle Settings (Настройки автомобиля), чтобы перейти на экран Tire Pressure Monitoring (Контроль давления в шинах).



- 3 Просматривайте давление и температуру в шинах на экране контроля давления в шинах.



Подготовка перед поездкой



Сигнализация высокой температуры шины, утечки из шины, низкого заряда батареи датчика

При активации сигнализации о высокой температуре шины, утечке воздуха из шины или низком уровне питания датчика загорается соответствующая сигнальная шина, что сопровождается звуковым сигналом, а на дисплее комбинированного прибора появляется сообщение с подсказкой.

Предупреждение о низком давлении в шинах

При срабатывании сигнализации низкого давления в шинах загорается соответствующая аварийная шина, продолжает гореть лампа предупреждения о неисправности системы контроля давления в шинах, что сопровождается звуковым сигналом, а на дисплее комбинированного прибора появляется сообщение. После холодной накачки до стандартного значения давления в шинах сигнализатор низкого давления в шинах отключается.

Различные факторы могут вызвать ненормальную работу

ДТФМС:

- Установка несовместимых шин или модификация колес.
- Наличие жидкостей в шине или впрыскивание жидкости для ремонта шин.

- Ездите с установленными цепями противоскольжения.
- Близость к объектам, таким как телевизионные станции, автозаправочные станции, аэропорты и т.д., которые генерируют сильные радиоволны или электрические шумовые помехи.
- Добавление аксессуаров, которые могут создавать помехи для радиоприемника или электрической системы автомобиля и т.д.

Внимание!

- Если предупреждающая лампа неисправности системы контроля давления в шинах загорается после продолжительного мигания во время движения автомобиля, следует припарковать автомобиль в безопасном месте и как можно скорее обратиться в сервисный центр Krypton.

Внимание!

- Замена колес, указанных ZEEKR Pole Krypton, допускается только в том случае, если в противном случае они могут быть

 dTPMS правильная эксплуатация и безопасность вождения.

Описание!

- Регулярно проверяйте давление в шинах и убедитесь, что оно находится в пределах указанного диапазона, см. табличку давления в шинах (стр. 425).
 - Система dTPMS не может дать ранний сигнал о серьезном повреждении шины, вызванном внешними факторами (например, разрывом), и не способна определить естественную, равномерную потерю давления во всех шинах в течение длительного периода времени.
-

Подготовка перед поездкой

Передний стеклоочиститель и омыватель



Если перевести переключатель в это положение, стеклоочистители будут работать с нормальной скоростью.



При переводе переключателя в это положение стеклоочистители работают быстрее.



Переместите тумблер вниз из



положения 0, и стеклоочистители

автоматически скребут один раз.

Переведите тумблер в это положение,

чтобы выключить стеклоочиститель.

При переводе переключателя в это положение включается функция автоматического стеклоочистителя.



убедитесь, что лезвия не примерзли к ветровому стеклу.

- При наличии на ветровом стекле посторонних предметов, таких как пыль, песок, птичий помет, насекомые, мякоть деревьев и т.д., сначала очистите ветровое стекло, иначе это приведет к повреждению щеток стеклоочистителя или может повлиять на эффективность очистки щеток стеклоочистителя.
- Не включайте стеклоочистители при сухом ветровом стекле, это может привести к повреждению щеток стеклоочистителя и ветрового стекла.
- Регулярно очищайте и проверяйте щетки стеклоочистителя, иначе срок их службы

□ может сократиться.

- Следует использовать квалифицированные моющие жидкости; неквалифицированные моющие жидкости могут привести к повреждению скруббера.
- Щетки стеклоочистителя необходимо заменить, если вы заметили затвердевшую или потрескавшуюся резину, если стеклоочистители оставляют царапины на стеклах или если вы не можете очистить какую-то область.

Автоматические стеклоочистители, реагирующие на

ДОЖДЬ

Датчик дождя и света установлен в верхней части ветрового стекла, в треугольной зоне внутреннего зеркала заднего вида. Когда руль находится в положении AUTO, датчик дождя и света автоматически включает/выключает стеклоочистители и регулирует скорость их работы в зависимости от интенсивности осадков. Поверните колесико вверх, чтобы увеличить чувствительность автоматического стеклоочистителя; поверните колесико вниз, чтобы уменьшить чувствительность автоматического стеклоочистителя.

Подготовка перед поездкой

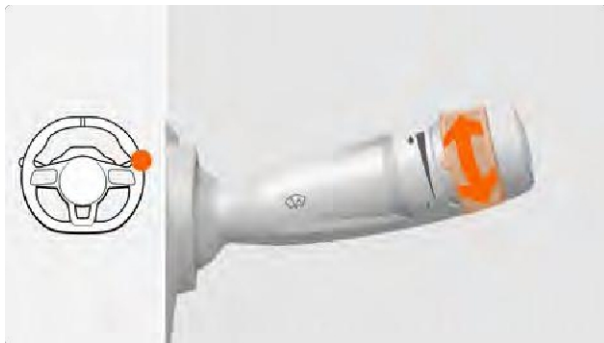

Внимание!

- Отключите автоматические стеклоочистители перед установкой щеток в сервисное положение или перед использованием автоматической мойки для очистки автомобиля, иначе стеклоочистители могут случайно включиться и причинить ненужный ущерб.

Омыватель переднего ветрового стекла

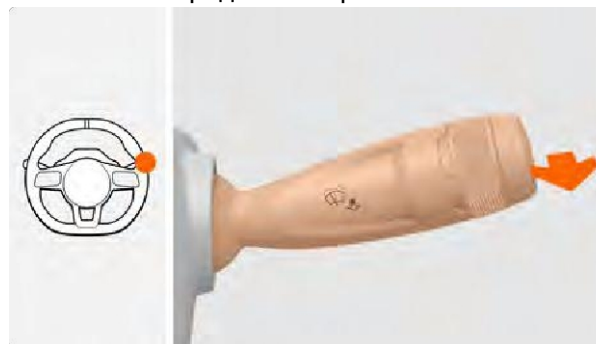

Потяните тумблер на себя, чтобы включить омыватель, и дворники несколько раз скребут.

Внимание!

- Если жидкость омывателя замерзает на ветровом стекле, не используйте омыватель, так как это может привести к затруднению обзора.

Стеклоочистители с подогревом

Если зимой щетки стеклоочистителя примерзают к ветровому стеклу, можно включить функцию обогрева стеклоочистителя, чтобы разморозить щетки.

Доступ к экрану основных элементов управления можно получить

через центральный дисплей по адресу - Автомобиль - Основные элементы управления.



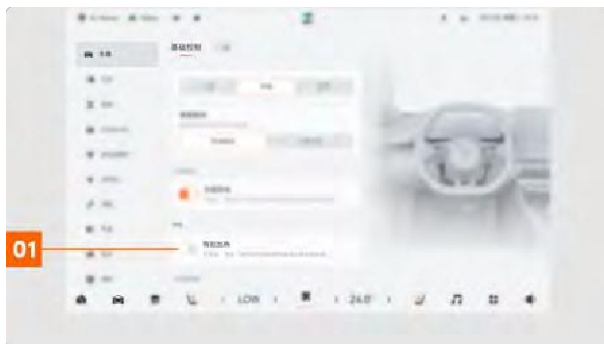

01 Нажмите на кнопку, чтобы включить/выключить обогрев стеклоочистителя.

⚠Внимание!

- При включенных стеклоочистителях с подогревом запрещается прикасаться к этой области стекла во избежание ожогов.

📄Описание!

- Стеклоочистители с подогревом автоматически выключаются через 15 минут после включения.



Подготовка перед поездкой

90





Приборы и освещение





комбинация приборов



01 Значок индикатора скорости: отображает информацию о текущей скорости автомобиля.

02 Правая сторона информационного дисплея: дисплей мультимедиа, телефон Bluetooth, в то же время будет всплывать в соответствии с состоянием автомобиля соответствующего тревожного сообщения, содержание области отображения может быть настроен для установки.

03 Правая нижняя область информационного дисплея: отображает такую информацию, как температура и время вне автомобиля.

04 Область отображения режима вождения: отображает информацию, например, текущий режим вождения автомобиля.

05 Область среднего информационного дисплея: отображает текущие дорожные условия и другую

информацию.

06 Левая нижняя область информационного дисплея: отображает такую информацию, как оставшийся запас хода и передачи, поддерживаемые аккумуляторной батареей в текущем состоянии автомобиля.

07 Измеритель мощности: текущая выходная мощность автомобиля во время движения; текущая мощность рекуперации энергии автомобиля во время рекуперации энергии.

Проверьте диапазон

При одинаковом количестве оставшейся энергии дальность действия автомобиля на дисплее будет немного отличаться в зависимости от установленного режима дальности действия.

Экран зарядки автомобиля можно открыть через центральный дисплей по адресу - Зарядка и разрядка - Зарядка автомобиля.

01 Нажмите на значок , чтобы переключиться между стандартным диапазоном/динамическим диапазоном.

Стандартный диапазон:

диапазон отображается в соответствии с национальным стандартом вождения.

Динамический диапазон: диапазон отображается в соответствии с недавними привычками вождения.

Описание!

- При переключении между различными режимами диапазонов диапазон, отображаемый на центральном дисплее, и диапазон, отображаемый на комбинированном измерителе, обновляются одновременно.



Приборы и освещение

Настройте правую часть индикатора

Доступ к экрану настройки манометров можно получить через центральный дисплей - Автомобиль - Основные элементы управления - Настройка содержимого правой части манометров.



Щелкните, чтобы выбрать, что должно отображаться в правой области измерителя.

комбинация приборов



- 01** Значок индикатора скорости: отображает информацию о текущей скорости автомобиля.
- 02** Правая сторона информационного дисплея: дисплей мультимедиа, телефон Bluetooth, в то же время будет всплывать в соответствии с состоянием автомобиля соответствующего тревожного сообщения, содержание области отображения может быть настроен для установки.
- 03** Правая нижняя область информационного дисплея: отображает такую информацию, как температура и время вне автомобиля.
- 04** Область отображения режима вождения: отображает информацию, например, текущий режим вождения автомобиля.
- 05** Область среднего информационного дисплея: отображает текущие дорожные условия и другую информацию.
- 06** Левая нижняя область информационного дисплея: отображает такую информацию, как оставшийся запас хода и передачи, поддерживаемые аккумуляторной батареей в текущем состоянии автомобиля.



07 Измеритель мощности: текущая выходная
мощность автомобиля во время движения;



текущая мощность рекуперации энергии автомобиля
во время рекуперации энергии.



Описание!

- В режиме движения по бездорожью комбинированный прибор показывает развал кузова.

Проверьте диапазон

При одинаковом количестве оставшейся энергии дальность действия автомобиля на дисплее будет немного отличаться в зависимости от установленного режима дальности действия.

Экран зарядки автомобиля можно открыть через центральный дисплей по адресу - Зарядка и разрядка - Зарядка автомобиля.



- 01 Нажмите на значок , чтобы переключиться между стандартным диапазоном/динамическим диапазоном.

Стандартный диапазон: диапазон

Описание!

- При переключении между различными режимами диапазонов диапазон, отображаемый на центральном дисплее, и диапазон, отображаемый на комбинированном измерителе, обновляются одновременно.

отображается в соответствии с национальными стандартами вождения. Динамический диапазон: диапазон отображается в соответствии с недавними привычками вождения.

Настройте правую часть индикатора

Доступ к экрану настройки манометров можно получить через центральный дисплей - Автомобиль - Основные элементы управления - Настройка

содержимого правой части манометров.

01 Щелкните, чтобы выбрать, что должно отображаться в правой области измерителя.



Индикаторные и предупреждающие лампы

Значок индикатора



Информация/уведомления желтого цвета: Загорается желтый информационный индикатор и на дисплее комбинации приборов появляется соответствующее текстовое сообщение. Этот желтый индикатор может также гореть вместе с другими значками.

96



ИНДИКАТОРЫ ПОВОРОТА: При переключении переключателя сигналов поворота мигает зеленый индикатор поворота на соответствующей стороне. При включении выключателя аварийной сигнализации мигают зеленые указатели поворота с обеих сторон.



Индикатор состояния **One-pedal On**: Этот серый индикатор горит, когда функция One-pedal On не активна.



Индикатор состояния активации **One-pedal**: Этот зеленый индикатор загорается, когда One-pedal включена и активирована.



Индикатор ближнего света: этот зеленый индикатор загорается при включении ближнего света.

ИНДИКАТОР ВЫСОКОГО ОБОРОТА: Этот синий индикатор загорается при включении дальнего света.



Индикатор состояния выключения адаптивного дальнего света: этот зеленый индикатор загорается, когда адаптивный дальний свет выключен.



Индикатор состояния включения адаптивного дальнего света: этот синий индикатор загорается, когда адаптивный дальний свет включен.



Индикатор состояния включения функции регулировки высоты фар: когда функция регулировки высоты фар включена, загорается зеленая контрольная лампа.



Индикатор задних противотуманных фар: этот желтый индикатор загорается при включении задних противотуманных фар.



Индикатор лампы положения: Этот зеленый индикатор загорается при включении лампы положения.



Приборы и освещение



Индикатор состояния включения стояночного тормоза: этот зеленый индикатор горит, когда система стояночного тормоза включена.



ИНДИКАТОР СОСТОЯНИЯ ВЫКЛЮЧЕНИЯ АВТОМАТИЧЕСКОГО АВТОМАТИЧЕСКОГО ТОРМОЗА ПАРКОВКИ: Этот желтый индикатор загорается, когда система автоматического экстренного торможения при парковке выключена.



Индикатор функции звукового сигнала для пешеходов на низкой скорости: Этот желтый индикатор загорается, когда функция звукового сигнала для пешеходов на низкой скорости выключена.



ИНДИКАТОР СИСТЕМЫ АВТОПАРКОВКИ: Этот зеленый индикатор загорается, когда активирована система автоматической парковки.



Индикатор отключения системы контроля устойчивости: этот желтый индикатор загорается, когда система контроля устойчивости отключена.



LEFT SIDE CHILD LOCK INDICATOR: Этот зеленый индикатор загорается, когда включена левая боковая блокировка от детей.



Индикатор правой боковой блокировки от детей: этот зеленый индикатор загорается, когда включена правая боковая блокировка от детей.



Индикатор состояния включения системы спуска с крутого склона: этот серый индикатор горит, когда система спуска с крутого склона включена, но не активирована.



Индикатор состояния активации системы спуска с крутого склона: этот зеленый индикатор загорается, когда система спуска с крутого склона включена и активирована.



Индикатор отключения системы спуска с крутого склона: этот желтый индикатор загорается при перегреве тормозной системы и отключении системы спуска с крутого склона.



Индикатор подключения внешней зарядки: этот красный индикатор загорается при успешном подключении внешнего кабеля зарядки.



Индикатор низкого заряда батареи питания: этот желтый индикатор загорается, когда батарея питания разряжена.



Приборы и освещение



Индикатор низкой температуры батареи питания: этот синий индикатор загорается, когда температура батареи питания слишком низкая.



Индикатор ограничения мощности: этот желтый индикатор загорается, когда мощность автомобиля ограничена.



Индикатор отсутствия ключа: этот желтый индикатор загорается, когда автомобиль заводится, а ключ в нем не обнаружен.



Индикатор разблокировки буксировочного крюка: этот желтый индикатор загорается, когда буксировочный крюк разблокирован.



ИНДИКАТОР СВЕТА ПРИЦЕПА: Этот зеленый индикатор загорается при подключении прицепа.



Индикатор отключения системы предотвращения фронтального столкновения: Этот желтый индикатор загорается, когда система предотвращения фронтального столкновения отключена.

ИНДИКАТОР ВКЛЮЧЕНИЯ
АВТОСТИРАТЕЛЯ: Этот зеленый индикатор
загорается, когда автоматический
стеклоочиститель включен и активирован.

гореть вместе с другими индикаторами.



Значок предупреждающего света

Индикация значка предупреждающей лампы: Если предупреждающая лампа продолжает гореть, это означает, что некоторые важные функции отключены или что в автомобиле имеется серьезная неисправность, которая может привести к угрозе безопасности. Перед началом движения убедитесь, что неисправность устранена. Если вы не уверены в конкретной неисправности, обратитесь в сервисный центр Extreme Krypton для проверки.

Предупреждающие сообщения и сообщения о неисправностях отображаются на дисплее прибора. Некоторые из сообщений сопровождаются звуковым сигналом и/или загоранием соответствующей сигнальной лампы.

Внимание!

- Если предупреждающая лампа загорается во время обычного движения, немедленно остановите автомобиль в безопасном месте и следуйте указаниям на дисплее прибора.



Описание!

- После запуска автомобиля он выполнит самодиагностику, и через некоторое время загорятся и погаснут некоторые значки предупреждающих ламп.



Красный предупреждающий значок: Если горит этот красный предупреждающий индикатор, это означает, что некоторые важные функции отключены или что в автомобиле возникла серьезная неисправность. Красная предупреждающая лампа может также



Приборы и освещение



Предупреждающая лампа системы контроля устойчивости: Эта желтая предупреждающая лампа загорается при наличии неисправности в системе контроля устойчивости. Желтая сигнальная лампа мигает, когда система контроля устойчивости работает.

загорается при неисправности дальнего света.



Предупреждающая лампа неисправности ABS: Если эта желтая предупреждающая лампа загорается после запуска автомобиля или во время движения, это указывает на неисправность в системе ABS.



Предупреждающая лампа неисправности рулевого управления передними колесами: Эта желтая предупреждающая лампа загорается при ослаблении/потере работоспособности системы рулевого управления передними колесами.



Предупреждающая лампа неисправности рулевого управления передними колесами: Эта красная предупреждающая лампа загорается при неисправности системы рулевого управления передними колесами.



Предупреждающая лампа неисправности адаптивного дальнего света: Эта желтая предупреждающая лампа загорается в случае неисправности системы адаптивного дальнего света.



Предупреждающая лампа неисправности дальнего света: Эта желтая предупреждающая лампа

Предупреждающая лампа неисправности ближнего света: Эта желтая предупреждающая лампа загорается при неисправности ближнего света.



Предупреждающая лампа неисправности регулировки высоты фар: Эта желтая предупреждающая лампа загорается при неисправности регулировки высоты фар.



Предупреждающая лампа неисправности габаритных огней: Эта желтая предупреждающая лампа загорается при неисправности габаритных огней.



Предупреждающая лампа неисправности тормозных огней: Эта желтая предупреждающая лампа загорается при неисправности тормозных огней.



Предупреждающая лампа неисправности заднего фонаря прицепа: Эта желтая предупреждающая лампа загорается при неисправности заднего фонаря прицепа.



Предупреждающая лампа неисправности системы контроля давления в шинах: Эта желтая предупреждающая лампа загорается, когда давление в одной или нескольких шинах слишком низкое. В случае неисправности системы контроля давления в шинах желтая сигнальная лампа мигает, а затем загорается постоянно.



Приборы и освещение



Предупреждающая лампа неисправности тормозной системы: эта красная предупреждающая лампа загорается при низком уровне тормозной жидкости, неисправности датчика уровня тормозной жидкости или неисправности электронной системы распределения тормозных усилий.



Предупреждающая лампа неисправности тормозной системы: эта желтая предупреждающая лампа загорается в случае неисправности тормозной системы.



Предупреждающая лампа неисправности стояночного тормоза: Эта красная предупреждающая лампа загорается в случае неисправности системы стояночного тормоза.



Индикатор неисправности аккумулятора **12 В**: этот красный индикатор загорается в случае неисправности низковольтной системы питания.



Предупреждающий индикатор неисправности батареи питания: этот красный предупреждающий индикатор загорается при неисправности батареи питания.



Предупреждающий индикатор неисправности приводного двигателя: этот красный предупреждающий индикатор загорается при отказе приводного двигателя.



Предупреждающая лампа неисправности системы пневмоподвески: Эта желтая предупреждающая лампа загорается, если во время движения высота пневмоподвески слишком высока/низка.



СИГНАЛ ПРЕДУПРЕЖДЕНИЯ О НЕИСПРАВНОСТИ СИСТЕМЫ ПОВЕДЕНИЯ: Этот красный предупреждающий индикатор загорается в случае неисправности системы пневмоподвески, и система отключает систему пневмоподвески.



Предупреждающая лампа неисправности системы помощи при движении по полосе: эта желтая предупреждающая лампа загорается в случае неисправности системы помощи при движении по полосе.



Предупреждающая лампа неисправности системы смягчения фронтального столкновения: эта желтая предупреждающая лампа загорается в случае неисправности системы смягчения фронтального столкновения.



Предупреждающая лампа электронного стояночного тормоза: эта красная предупреждающая лампа мигает при наличии неисправности в системе электронного стояночного тормоза и загорается, когда система электронного стояночного тормоза активирована.



Предупреждающая лампа системы предупреждения о непристегнутом ремне безопасности: Эта красная предупреждающая



лампа загорается, когда система обнаруживает, что ремень безопасности водителя не пристегнут на непарковочной передаче (P). Если красная



предупреждающая лампа продолжает гореть после пристегивания ремня безопасности, это указывает на неисправность системы ремней безопасности.



POWER SYSTEM FAULT WARNING LIGHT: Эта красная предупреждающая лампа загорается при наличии неисправности в системе электропитания автомобиля.



Предупреждающая лампа неисправности подушки безопасности: Эта красная предупреждающая лампа загорается при наличии неисправности в системе подушек безопасности.



Предупреждающая лампа неисправности системы контроля слепых зон: Эта красная предупреждающая лампа загорается при наличии неисправности в системе контроля слепых зон. Красная предупреждающая лампа мигает, когда калибровка системы мониторинга слепых зон не завершена.



Предупреждающая лампа неисправности функции звукового сигнала для пешеходов на низкой скорости: Эта красная предупреждающая лампа загорается при неисправности функции звукового сигнала для пешеходов на низкой скорости.



Предупреждающий индикатор неисправности датчика жизнеспособности: Этот желтый предупреждающий индикатор загорается при неисправности датчика жизнеспособности.

Просмотр информации о поездке на автомобиле

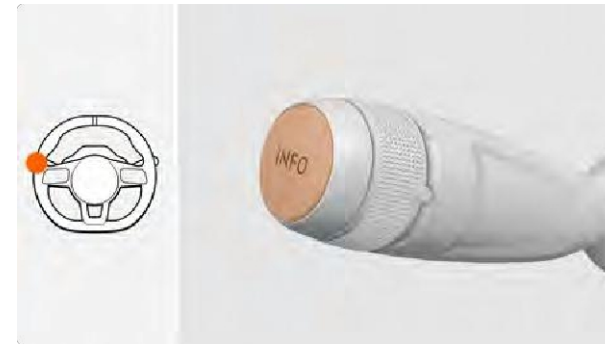

После включения Trip 1 на экране настройки счетчика кратковременно нажмите кнопку INFO, чтобы переключиться между ходами 2; нажмите и удерживайте кнопку, чтобы сбросить ход 1 или ход 2.

■ Сброс поездки можно также выполнить через центральный дисплей - My Car - Trip Options - Trip Statistics 1 и Инсульт 2.

Приборы и освещение



01 Сброс: нажмите эту кнопку, чтобы сбросить ход 1.

Проведите пальцем вверх на этом экране, чтобы установить Trip 2.



01 Сброс заряда: если выбрана эта опция, по окончании заряда трип 2 автоматически сбрасывается.

02 Parking Reset: Выберите эту опцию, чтобы сбросить Trip 2 после стоянки в течение более определенного времени.

Описание!

- Когда расстояние, пройденное за поездку 1 или поездку 2, достигает 9999,9 км или время в пути достигает 999 часов, время в пути достигает 999 часов.
Данные о поездках синхронизируются и обнуляются в конце часа и 59 минут.

Просмотр информации о поездке автомобиля через приложение ZEEKR

- 1 Откройте интерфейс приложения ZEEKR App love car, нажмите на статистику поездок, чтобы войти в интерфейс статистики поездок.



102



Приборы и освещение



2 Просмотр поездок автомобиля в интерфейсе статистики поездок.



01 Нажмите кнопку , чтобы войти в интерфейс настройки статистики поездок (отключение статистики поездок, очистка всех данных о поездках).

02 Нажмите кнопку , чтобы просмотреть дополнительные данные за месяц.

03 Нажмите кнопку , чтобы просмотреть отчет об автомобиле.

предупреждающий сигнал

Вы можете отрегулировать громкость звукового сигнала на панели приборов в соответствии с уровнем шума в автомобиле, чтобы во время движения громкость звукового сигнала на панели приборов не была слишком низкой, а также для создания комфортных условий вождения.

Экран "Звуки системы" можно открыть через центральный дисплей по адресу - Звуки - Звуки системы.



Приборы и освещение



01 Нажмите кнопку, чтобы выбрать громкость сигнала будильника (низкая, средняя или высокая).

Описание!

- Регулировка громкости звукового сигнала не влияет на громкость сигнала парковочного радара, который необходимо отрегулировать, подробнее см. в разделе "Системы помощи при парковке".

Включение/выключение дальнего и ближнего света

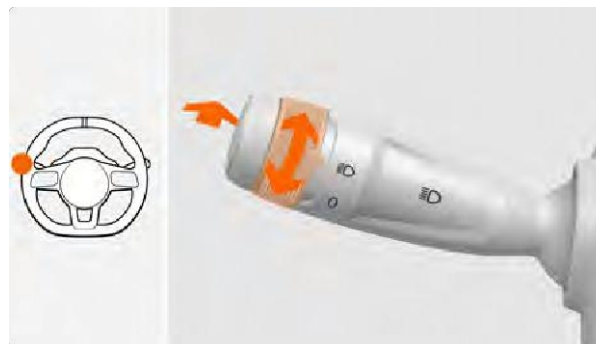

Активирован ближний свет



При повороте руля в это положение включаются ближний свет, передние и задние габаритные огни и фонарь освещения заднего номерного знака.

Активирован дальний свет



Когда автомобиль заведен и включены ближние фары, нажмите на тумблер вперед, чтобы включить дальний свет.

Свет выключен.

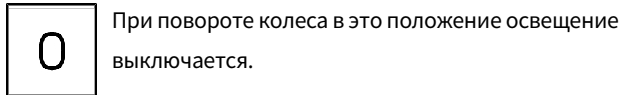

Описание!

- Дневные ходовые огни включаются автоматически, когда автомобиль переводится в режим движения.
- Высота луча фары автоматически регулируется в зависимости от загрузки автомобиля и хода подвески.

Включение/выключение автоматических фар



При повороте руля в это положение активируется функция автоматического включения фар.



Функция автоматического включения фар контролирует интенсивность внешнего освещения с помощью датчика дождя. Эта функция автоматически включает ближний свет, габаритные огни, фонари освещения номерного знака и индикаторы на приборной панели при недостатке света и выключает их при достаточном освещении.



Внимание!

- Не блокируйте датчик дождя, так как это может привести к неправильной работе функции автоматического включения фар и автоматического включения стеклоочистителей.



Приборы и освещение

Адаптивный дальний свет

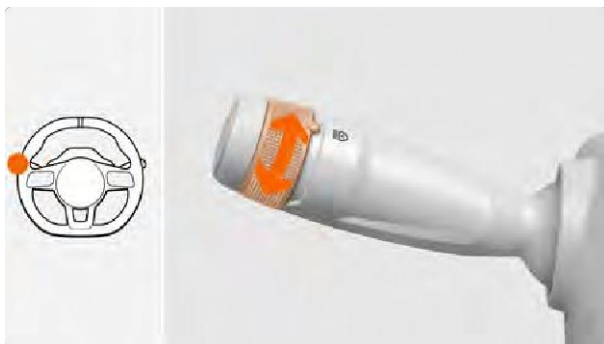

В ночное время и при отсутствии света из внешней среды колесо поворачивается в это положение, и функция адаптивного дальнего света (ADB) включается, когда скорость автомобиля достигает 40 км/ч или более.



Кай.

При включении ADB некоторые фары выключаются при обнаружении впереди идущего автомобиля, чтобы избежать опасности, связанной с ослеплением водителя впереди идущего автомобиля, и повысить безопасность и комфорт вождения в темное время суток.

⚠️Внимание!

- ADB может работать некорректно, если контраст между светлым и темным цветом недостаточен (например, в туманную или дождливую погоду).
- ADB является лишь вспомогательной системой и не может заменить водителя во всех ситуациях, поэтому вы всегда обязаны вручную переключать дальний и ближний свет в зависимости от дорожных или погодных условий.

Включение/выключение полного климатического освещения

Экран наружного освещения можно открыть через центральный дисплей, нажав - Lights - Exterior Lights.

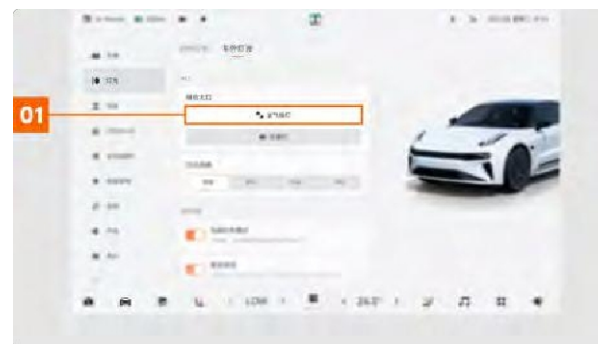

- 01 Нажмите кнопку для включения/выключения полного климатического освещения.

📄Описание!

- Всепогодные фары позволяют расширить зону освещения в плохую погоду или при плохих дорожных условиях.
-  Полное климатическое освещение можно включить только в том случае, если колесико регулировки освещения находится в положении "или".

Включение/выключение задних противотуманных фар

 Экран наружного освещения можно открыть через

центральный дисплей, нажав - Lights - Exterior Lights.



01 Нажмите на кнопку, чтобы включить/выключить задние противотуманные фары.

Описание!

 Задние противотуманные фары можно включить только в том случае, если колесико регулировки света находится в положении ил и .

Включение/выключение габаритного света

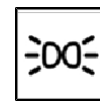



Когда колесо поворачивается в это положение, включается габаритный фонарь и загорается фонарь заднего номерного знака.



Приборы и освещение

Включение/выключение сигнала поворота



-  Первая передача: При смене полосы движения переключите лепестки вверх/вниз на первую передачу, отпустите лепестки, и они автоматически вернуться в исходное положение, а соответствующие боковые лампы указателей поворота и лампы указателей поворота мигнут три раза, а затем погаснут.
-  Вторая передача: При повороте переведите рычаг вверх/вниз на вторую передачу вдоль, после отпущения руки рычаг автоматически вернется в свое положение, а соответствующие лампы указателей поворота и лампы указателей поворота продолжат мигать, после поворота рулевое колесо вернется в правое положение, а лампы указателей поворота и лампы указателей поворота автоматически выключатся, или переведите рычаг вверх/вниз на первую передачу вдоль, чтобы вручную выключить лампы указателей поворота и лампы указателей поворота.

Использование световых сигналов при обгоне



При обгоне вы можете потянуть рычаг на себя, а затем отпустить его, и в этот момент дальний свет мигнет один раз, чтобы предупредить впереди идущий автомобиль.



Использование предупредительных огней



Когда автомобиль сталкивается с дорожно-транспортным происшествием или другой чрезвычайной ситуацией, нажмите кнопку Hazard Warning Light, чтобы включить сигнальные огни.

Описание!

- В случае столкновения автоматически загораются сигнальные лампы аварийной сигнализации.

Использование ламп для чтения

Выключатель освещения консоли крыши

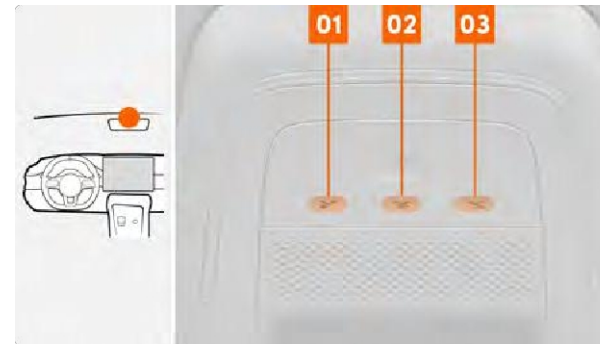

- 01** LEFT FRONT READING LIGHT SWITCH: Коснитесь этой области, чтобы включить/выключить левую переднюю лампу для чтения.
- 02** Переключатель внутреннего освещения: коснитесь этой области, чтобы включить/выключить все лампы для чтения.
- 03** RIGHT FRONT READING LIGHT SWITCH: Коснитесь этой области, чтобы включить/выключить правую переднюю лампу для чтения.

Задний фонарь для чтения

Задние фонари для чтения расположены по обеим сторонам задней крыши.



Приборы и освещение



Коснитесь области заднего фонаря для чтения, чтобы включить/выключить задний фонарь для чтения.

Включение/выключение передних ламп для чтения через центральный дисплей

Экран освещения салона можно открыть через центральный дисплей, нажав на кнопку - Lights - Interior Lights.



Нажмите Front, чтобы перейти к экрану передних фар в автомобиле.

Нажмите на значок, чтобы включить/выключить левую переднюю лампу для чтения.

Нажмите на значок, чтобы включить/выключить правую переднюю лампу для чтения.

Включение/выключение задних ламп для чтения через центральный дисплей

Экран освещения салона можно открыть через центральный дисплей, нажав на кнопку - Lights - Interior Lights.



Приборы и освещение



Нажмите на Rear, чтобы открыть экран задних фонарей автомобиля.

➤ Нажмите на значок, чтобы включить/выключить правый задний фонарь для чтения.

➤ **03** Нажмите на значок, чтобы включить/выключить левый задний фонарь для чтения.

Автоматическая лампа для чтения

При включении функции автоматического освещения для чтения лампа для чтения загорается, когда автомобиль разблокирован или открыты двери, и гаснет после закрытия всех дверей на определенный период времени или запуска автомобиля.

⚙️ Экран настройки внутреннего освещения можно открыть через центральный дисплей по адресу - Огни - Внутреннее освещение - .

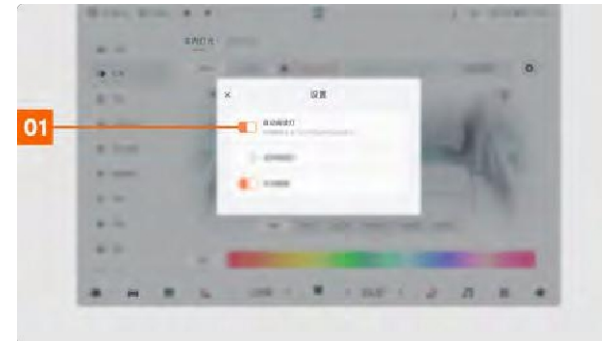

01 Нажмите на кнопку, чтобы включить/выключить автоматическое освещение для чтения.

Регулировка яркости подсветки

📺 Доступ к дисплею можно получить через центральный дисплей - Дисплей.



Приборы и освещение



Настройка внутреннего освещения

Окружающее освещение используется для того, чтобы салон не был слишком тускло освещен во время движения, а также для создания приятной атмосферы за рулем.

Вы можете настроить внутреннее освещение следующим образом:

- Настройте переднее окружающее освещение с помощью центрального дисплея.
- Настройте заднюю подсветку с помощью центрального дисплея.
- Настройте заднее окружающее освещение с помощью заднего дисплея.

Окружающее освещение спереди через центральный дисплей

Экран освещения салона можно открыть через центральный дисплей, нажав на кнопку - Lights - Interior Lights.

01 Сдвиньте ползунок, чтобы отрегулировать яркость центрального дисплея.

02 Нажмите кнопку, чтобы включить автотяркость, и центральный дисплей будет автоматически регулировать яркость в зависимости от интенсивности окружающего освещения.



03 Сдвиньте ползунок, чтобы отрегулировать яркость дисплея комбинированного прибора.

04 Нажмите на кнопку, чтобы включить автотяркость, и дисплей комбинированного прибора будет автоматически регулировать яркость в зависимости от интенсивности окружающего освещения.

05 Сдвиньте ползунок, чтобы отрегулировать яркость подсветки клавиш.

Описание!

- В дневное время подсветка дисплея комбинированного



прибора и некоторых переключателей остается максимальной, и регулировка яркости в это время неэффективна.

Приборы и освещение



- 01** Нажмите Front, чтобы открыть экран передних фар автомобиля.
- 02** Регулировка яркости переднего окружающего освещения.
- 03** Нажмите кнопку , чтобы включить/выключить функцию синхронизации. При включении этой функции заднее наружное освещение синхронизируется с передним рядом. В это время настройки, связанные с задним рассеянным освещением, недоступны.
- 04** Нажмите кнопку, чтобы выбрать режим окружающего освещения.
- 05** Сдвиньте ползунок, чтобы установить цвет переднего окружающего света.
- 06** Нажмите кнопку, чтобы включить/выключить переднюю подсветку.

Задняя подсветка через центральный дисплей



Экран освещения салона можно открыть через центральный дисплей, нажав на кнопку - Lights - Interior Lights.

01 Нажмите Rear, чтобы войти в экран заднего освещения автомобиля.

02 Сдвиньте ползунок, чтобы отрегулировать яркость заднего окружающего освещения.

03 Нажмите кнопку, чтобы включить/выключить функцию синхронизации. При включении этой функции заднее наружное освещение синхронизируется с передним рядом. В это

время настройки, связанные с задним рассеянным освещением, недоступны.

04 Нажмите кнопку, чтобы выбрать режим окружающего освещения.

05 Сдвиньте ползунок, чтобы установить цвет заднего окружающего света.

06 Нажмите на кнопку, чтобы включить/выключить заднее дополнительное освещение.

Приборы и освещение

Описание!

- Когда окружающее освещение находится в режиме музыкального шоу, цвет и яркость окружающего освещения зависят от частоты и амплитуды музыки. Когда окружающее освещение находится в режиме движения, цвет окружающего освещения автоматически переключается в соответствии с режимом движения, а яркость окружающего освещения по-прежнему можно регулировать вручную. Когда окружающее освещение находится в тематическом режиме, цвет окружающего освещения автоматически переключается в соответствии с режимом движения.

Окружающее освещение переключается между различными темами.

Настройка заднего окружающего освещения с помощью экрана заднего дисплея

✦ Доступ к экрану настроек заднего окружающего освещения можно получить через значок заднего дисплея.



Описание!

- Задний дисплей будет недоступен, если он заблокирован, и для его использования необходимо разблокировать центральный дисплей.
- Окружающее освещение не регулируется, если оно находится в режиме вождения или в тематическом режиме.

01 Нажмите на кнопку, чтобы включить/выключить заднюю подсветку.

02 Сдвиньте ползунок, чтобы отрегулировать яркость заднего окружающего освещения.

03 Сдвиньте ползунок, чтобы установить цвет заднего окружающего света.

Настройки внутреннего освещения

Экран настройки внутреннего освещения можно открыть через центральный дисплей по адресу - Огни - Внутреннее освещение -.

01 Нажмите на кнопку, чтобы включить/выключить

приветственный окружающий свет.

02 Нажмите кнопку, чтобы включить/выключить оповещение о входящем вызове.

03 Нажмите кнопку, чтобы включить/выключить голосовую связь.

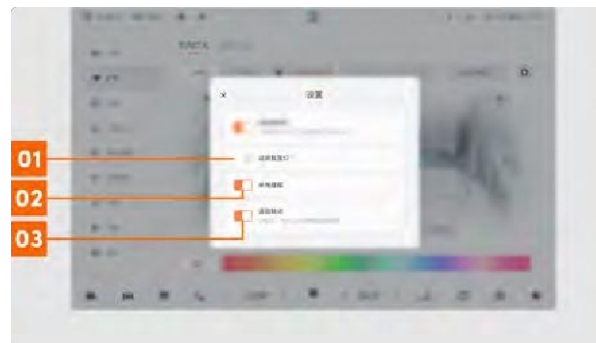

- Приветственная подсветка: включает подсветку салона при открытии двери.
- Напоминание о входящем вызове: при поступлении входящего вызова окружающее освещение салона повторяет ритм сигнала входящего вызова.
- Голосовая связь: если включить эту функцию, при использовании голосового помощника мигает подсветка окружающего пространства.

Использование дневных ходовых задних огней

Автомобиль оснащен функцией дневных задних фонарей. При включении этой функции задний габаритный свет будет гореть в дневное время, повышая узнаваемость автомобиля и обеспечивая безопасность движения в дневное время.

🗨️Экран наружного освещения можно открыть через центральный дисплей, нажав - Lights - Exterior Lights.



01 Нажмите на кнопку, чтобы включить/выключить

функцию дневных задних ходовых огней.

Использование бесконтактного освещения

Автомобиль оснащен функцией освещения приближения. При включении функции освещения приближения ближний свет, а также передние и задние габаритные огни остаются включенными в течение 30 секунд, когда вы приближаетесь к автомобилю, обеспечивая освещение по мере приближения к автомобилю.

- Поднесите UWB Smart Key или Bluetooth-ключ ZEEKR App на расстояние примерно 8-15 м к автомобилю, и индикатор приближения автоматически загорится.
- При отпирании автомобиля с помощью смарт-ключа UWB или Bluetooth-ключа ZEEKR App лампочка приближения автоматически загорается по окончании приветственного сигнала.

📱Экран наружного освещения можно открыть через центральный дисплей, нажав - Lights - Exterior Lights.

01 Нажмите на кнопку, чтобы включить/выключить функцию бесконтактного освещения.

📄Описание!

- Отпирите автомобиль, когда загорится лампочка приближения и начнет работать приветственный свет; лампочка приближения снова загорится, когда приветственный свет закончится.



Приборы и освещение

Язык перезаряжаемой лампы

Если включена функция Charging Lights Whisper, во время зарядки включается шепот, который автоматически прекращается через 2 минуты. Доступ к интерфейсу наружного освещения можно получить через центральный дисплей по адресу - Огни - Наружное освещение.



01 Нажмите на кнопку, чтобы включить/выключить функцию языка индикатора зарядки.

Используйте фонарь Walk Me Home Light

Если при низкой освещенности выйти из автомобиля и закрыть дверь со стороны водителя, ближний свет и передние и задние габаритные огни могут оставаться включенными в течение некоторого времени, освещая вам путь домой.

Экран наружного освещения можно открыть через центральный дисплей, нажав - Lights - Exterior Lights.



- 01 Нажмите кнопку, чтобы установить продолжительность работы функции "Оставайтесь со мной дома" (Выкл., 30 секунд, 60 секунд, 90 секунд).

Приветственные и прощальные огни

Когда автомобиль отпирается или запирается, некоторые внешние огни загораются или гаснут в определенном порядке, а при запираии автомобиля воспроизводится звуковой эффект.

Описание!

- Если вам не нужен звуковой эффект, вы можете отключить переключатель звукового эффекта отпираия через центральный дисплей на экране - Автомобиль - Двери и окна.



Безопасное путешествие





система безопасности

Система безопасности состоит из нескольких устройств, которые работают вместе, чтобы защитить вас и ваших пассажиров в случае аварии. В зависимости от ситуации активируются различные устройства безопасности.

- ремни безопасности
- подушка безопасности (авто.)
- Система защиты шейного отдела позвоночника

Если сработает одна или несколько подушек безопасности или ремни безопасности, включится режим безопасности и двери автоматически разблокируются, что поможет пассажирам спастись, а спасателям - спасти их. В то же время автомобиль отключает высоковольтную систему, чтобы избежать утечки электричества. Если вам необходимо восстановить высоковольтную систему, обратитесь в сервисный центр Krypton для ремонта.

Внимание!

- Системы безопасности не могут предотвратить все травмы, которые могут возникнуть в результате дорожно-транспортного происшествия, а также не могут выявить и устранить все риски во время движения, поэтому всегда управляйте своим автомобилем осторожно и внимательно.
- Если сработал режим безопасности, немедленно покиньте автомобиль, чтобы добраться до безопасной зоны, а затем позвоните в полицию или попросите помощи.
- Никогда не пытайтесь самостоятельно отремонтировать автомобиль или переустанавливать электрооборудование после срабатывания режима безопасности.
- После любого столкновения с вашим автомобилем вам следует незамедлительно обратиться в сервисный центр Extreme Krypton и провести осмотр.

Внимание!

- Запрещается управлять автомобилем или буксировать его, если сработал режим безопасности. Автомобиль должен транспортироваться на прицепе с бортовой платформой в сервисный центр Extreme Krypton для проверки и ремонта.

ремни безопасности

Роль ремней безопасности

В случае столкновения правильно пристегнутые ремни безопасности могут снизить травматизм и защитить пассажиров от травм головы и грудной клетки.

Внимание!

- Перед каждой поездкой каждый пассажир должен пристегнуть ремень безопасности правильным образом, см. раздел Использование ремня безопасности (стр. 121).
- Каждый ремень безопасности должен использовать только один человек, не пристегивайте ремнем безопасности более одного человека (включая детей).
- Не изменяйте, не снимайте ремень безопасности и не устанавливайте оборудование, которое может изменить направление или натяжение ремня безопасности.

- После любого столкновения с автомобилем рекомендуется незамедлительно обратиться в сервисный центр Extreme Krypton для проверки механизма ремня безопасности.

Напоминание о ремне безопасности

Устройство напоминания о непристегнутом ремне безопасности служит для того, чтобы напомнить водителю и пассажирам о необходимости пристегнуть ремни безопасности перед поездкой. ✖ Если автомобиль заведен, а водитель или пассажир не пристегнут ремнем безопасности, на дисплее прибора загорается значок предупреждающей лампы непристегнутого ремня безопасности.

Устройство напоминания о непристегнутом ремне безопасности также издает звуковой сигнал, когда автомобиль находится в движении, а водитель или пассажир не пристегнут ремнем безопасности, и автомобиль достигает определенной скорости или пробега. ✖ Через некоторое время звуковой сигнал автоматически исчезает, а световой индикатор непристегнутого ремня безопасности горит до тех пор, пока все пассажиры не пристегнут ремни.

Безопасное путешествие

⚠ Когда автомобиль находится в движении и достигает определенной скорости или пробега, если водитель или пассажир отстегивает пристегнутый ремень безопасности, загорается значок предупреждающей лампы непристегнутого ремня безопасности и раздается звуковой сигнал. ⚠ Через определенное время звук автоматически исчезнет, а значок непристегнутого ремня безопасности будет гореть до тех пор, пока все пассажиры не пристегнут ремнями безопасности.

⚠ Внимание!

- ⚠ Если все пассажиры пристегнуты ремнями безопасности, а световой индикатор непристегнутого ремня безопасности продолжает гореть, немедленно остановите автомобиль в безопасном месте и обратитесь в сервисный центр Krypton.

🗨 Описание!

- Не кладите тяжелые предметы на сиденье пассажира; система может ошибочно предположить, что пассажир не пристегнут ремнем безопасности.

Проверка ремней безопасности.

Ремни безопасности являются важными элементами безопасности, поэтому перед каждой поездкой проверяйте следующие элементы. При обнаружении каких-либо отклонений немедленно обратитесь в сервисный центр Extreme Krypton.

- Проверьте, не перекручены ли и не загрязнены ли ремни безопасности.
- Проверьте ремни безопасности на предмет сильного износа, порезов и ожогов.
- Вставьте защелку ремня безопасности в пряжку до щелчка, потяните защелку в противоположном направлении и проверьте, зафиксирована ли пряжка

⚠ Внимание!

- Никогда не используйте для чистки ремня безопасности отбеливатели, красители или химические растворители. Эти материалы могут сильно ослабить свойства ткани ремня безопасности.

ремня безопасности.

- Проверьте автоматическое втягивание/натягивание ремня безопасности, быстро потянув за ремень.

Очистка ремней безопасности

Для чистки ремней безопасности используйте специальное средство для чистки ремней безопасности и губку. Перед использованием храните ремень безопасности в прохладном месте, чтобы он тщательно просох.

Втягивающее устройство с предварительным натяжением

Автомобиль оснащен двумя типами устройств предварительного натяжения - моторизованным и детонационным.

- Предварительное натяжение с электроприводом: в ремень безопасности с предварительным натяжением и ограничением усилия добавлено электрическое устройство управления, которое позволяет активно затягивать ремень безопасности основного водителя и выполнять другие функции.
- Предварительное натяжение при детонации: в случае некоторых типов столкновений автомобилей (в зависимости от угла и тяжести столкновения) втягивающее устройство натягивает ремень безопасности, чтобы помочь

удержать пассажиров.

Внимание!

- После столкновения обмотчик может нагреться и обжечь кожу.
- Длительное воздействие паров и пыли, образующихся при детонации заводика, может вызвать раздражение кожи или глаз. При попадании пыли (паров) в глаза и на кожу немедленно промойте глаза и ссадины на коже; если после промывания неприятные ощущения сохраняются, немедленно обратитесь за медицинской помощью.

Внимание!

- Функция предварительного натяжения моторизованного втягивающего устройства имеет срок службы, по истечении которого функция предварительного натяжения становится неработоспособной, не влияя на срабатывание функции пассивной удерживающей системы ремня безопасности.

Описание!

- При детонации втягивающего устройства с функцией предварительного натяжения выделяется небольшое количество пыли (дыма) и может раздаваться громкий звук. Это нормально и не приводит к пожару.

Использование ремней безопасности

Пристегните ремни безопасности.

- 1 Перед поездкой отрегулируйте сиденье в правильное положение.
- 2 Медленно вытяните ремень безопасности и вставьте защелку в пряжку, пока не услышите "щелчок".
- 3 ➔ Убедитесь, что поясной ремень расположен как можно ниже по бедрам. Убедитесь, что плечевые ремни расположены под углом по всему плечу и по всей груди.



Внимание!

- Перед началом движения установите сиденье в правильное положение. Невыполнение этого требования может привести к несчастному случаю во время движения из-за неправильной работы, а также помешать эффективному использованию ремней безопасности, подушек безопасности и другого оборудования.
- Не наклоняйте спинку сиденья слишком сильно, так как в случае столкновения с автомобилем ваше тело может выскользнуть из поясного ремня. Ремни безопасности обеспечивают максимальную защиту только в том случае, если вы сидите прямо и откидываете спинку сиденья.
- Чтобы убедиться, что ремень безопасности работает правильно, обязательно вставьте защелку ремня безопасности в соответствующую пряжку.
- Перед тем как пристегнуть ремень безопасности, проверьте, нет ли в гнезде замка ремня безопасности посторонних предметов (например, остатков пищи и т.д.), и если они есть, пожалуйста, немедленно их удалите.
- Ремни безопасности должны быть натянуты, чтобы предотвратить их ослабление и обеспечить надежное прилегание и отсутствие перекручивания, когда водитель или пассажир едут в автомобиле.
- Не проводите ремень безопасности по спине, под мышками или вокруг шеи. Ремень безопасности должен находиться вдали от лица и шеи, но не должен соскальзывать с плеч.
- Если ремень безопасности не работает должным образом, обратитесь в сервисный центр Extreme Krypton для принятия оперативных мер.

Безопасное путешествие

Отпустите ремень безопасности.



Нажмите кнопку разблокировки на замке ремня безопасности, а затем позвольте ремню безопасности втянуться самостоятельно.

Если ремни безопасности втянуты не полностью, вручную помогите им втянуться, чтобы они не болтались.

предупреждения

- При отпускании ремня безопасности удерживайте его перед нажатием кнопки разблокировки, чтобы ремень безопасности не втягивался слишком быстро.

Безопасность во время беременности

Беременным женщинам крайне важно правильно пристегиваться ремнями безопасности, когда они едут в автомобиле.



Прежде чем сесть за руль автомобиля во время беременности, проконсультируйтесь с врачом, можно ли вам управлять транспортным средством. Чтобы снизить риск травмирования вас и вашего плода, отрегулируйте положение сиденья таким образом, чтобы ваш живот находился на расстоянии от рулевого колеса, и при этом убедитесь, что вы можете правильно управлять автомобилем.

Если беременная женщина пристегивается ремнем безопасности, плечевой ремень должен проходить по верхней части плеч, а затем по середине груди до боковой части живота. Поясной ремень должен плотно прилегать к бедрам и располагаться как можно ниже под животом.

Внимание!

- Пожалуйста, держите поясные ремни плотно прилегающими к выпуклости.

Функция комфортного ремня безопасности

После включения функции комфорта ремней безопасности, когда основные и пассажирские ремни безопасности пристегиваются в условиях запуска автомобиля, основные и



пассажирские ремни безопасности с предварительным натяжением двигателя автоматически затягиваются до необходимой силы, чтобы устранить зазор между основными и



пассажирскими ремнями безопасности и тесьмой ремня безопасности, а также быстро подобрать основные и пассажирские ремни безопасности в соответствии с типом кузова.

Безопасное путешествие

Ритуальный; когда пассажиры отстегивают ремни безопасности, главный и пассажирский моторные преднатяжители ремней безопасности автоматически контролируют возврат ремней безопасности в исходное положение с соответствующей скоростью.

🗨️ Доступ к интерфейсу вождения можно получить через центральный дисплей - Вождение .

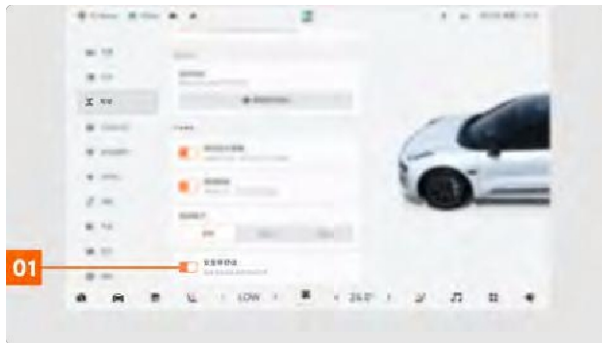

01 Нажмите на кнопку, чтобы включить/выключить функцию комфорта ремней безопасности.

📄 Описание!

- ❑ При появлении определенных предупреждений системы помощи водителю основной электропривод ремня безопасности водителя одновременно вибрирует, чтобы предупредить водителя.

подушка безопасности (авто.)

Подушки безопасности - это пассивные устройства вторичной защиты, которые обычно используются в

сочетании с ремнями безопасности для обеспечения дополнительной защиты головы и груди пассажира.

Механизм подушки безопасности срабатывает только в том случае, если автомобиль активирован. Ремни безопасности и подушки безопасности работают в тандеме, и защита, обеспечиваемая подушками безопасности при столкновении, может быть снижена или стать неэффективной, если вы не используете или не умеете правильно использовать ремень безопасности.

Модуль управления подушками безопасности контролирует работу каждого устройства и управляет раскрытием подушек безопасности и предварительным натяжением ремней безопасности, когда модуль управления подушками безопасности обнаруживает столкновение. Если подушка безопасности срабатывает во время столкновения, она быстро надувается и расширяется, а после смятия сдувается и сжимается в течение короткого периода времени.

Меры предосторожности при использовании подушек безопасности

При эксплуатации автомобиля всегда соблюдайте следующие меры предосторожности.

Внимание!

- Не устанавливайте и не размещайте никакие аксессуары (подстаканники, держатели ящиков, наклейки и т.д.) в местах установки подушки

безопасности.

- Категорически запрещается изменять, разбирать или устанавливать подушки безопасности и связанные с ними компоненты в частном порядке.
- Все водители и пассажиры должны пристегиваться ремнями безопасности и сидеть в правильном положении. Взрослые должны пользоваться ремнями безопасности, а маленькие дети - соответствующими детскими сиденьями или подушками.
- Не используйте электрическое испытательное оборудование или приборы в непосредственной близости от компонентов или электрических частей устройства подушки безопасности.
- Блок подушки безопасности обеспечивает только однократную защиту от несчастного случая. Если подушка безопасности сработала, необходимо заменить компоненты блока подушки безопасности.
- Не управляйте автомобилем после срабатывания подушки безопасности. Немедленно обратитесь в сервисный центр Extreme Krypton.
- Не прикасайтесь к блоку подушки безопасности и деталям вокруг места хранения подушки безопасности (рулевое колесо, приборная панель и/или боковые стороны рейлингов на крыше) сразу после срабатывания подушки безопасности.
- Длительное воздействие пыли (дыма), образующейся при срабатывании подушки безопасности, может вызвать раздражение кожи или глаз. Если в глаза и садины на коже попали пары и пыль, немедленно промойте их большим количеством воды; если после промывания они продолжают чувствовать себя плохо, немедленно обратитесь за медицинской помощью.

Безопасное путешествие

Условия срабатывания подушки безопасности

Подушки безопасности и другие устройства безопасности могут сработать в случае определенных столкновений и ударов или при замедлении автомобиля в результате столкновения в зависимости от ряда факторов, таких как сила удара, угол, скорость и объект удара.

светильники	условие срабатывания
Фронтальные подушки безопасности	Происходит лобовое столкновение, и устройство подушки безопасности достигает состояния срабатывания.
Боковые подушки безопасности	Происходит лобовое/боковое столкновение, и механизм подушки безопасности достигает состояния срабатывания.
подголовник	Происходит лобовое/боковое столкновение, и механизм подушки безопасности достигает состояния срабатывания.

иллюстрациях для обозначения данного автомобиля.

Ситуации, в которых подушка безопасности

может не сработать

Срабатывает подушка безопасности или нет, зависит от конкретных условий аварии. Основными определяющими факторами являются скорость автомобиля, угол удара и сила удара. Например, подушки безопасности могут не сработать при следующих условиях:

Примеры ситуаций, в которых подушка безопасности может не сработать. Белый автомобиль используется в

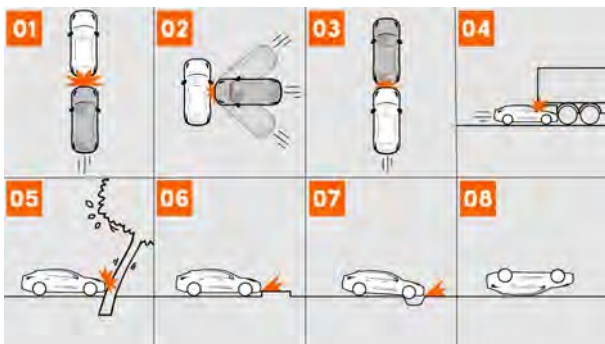

01 При столкновении с автомобилем сзади.

02 Когда автомобиль попадает в боковой удар.

03 В случае столкновения автомобиля на низкой скорости с неподвижным объектом (например, впереди идущим автомобилем или стеной) или гибким объектом (например, сугробом или кустом).

04 автомобиль при столкновении с грузовиком-контейнеровозом или при сверлении нижней части крупного транспортного средства.

05 Когда автомобиль врезается в легко деформируемый объект, например, в дерево.

06 В случае столкновения автомобиля с низким объектом, таким как ступенька.

07 Когда автомобиль внезапно падает в глубокую яму или канаву.

08 В случае опрокидывания автомобиля.

Описание!

- Подушка безопасности может не сработать, если точка удара сосредоточена в одном месте (например, дерево или столб охраны), а сила удара недостаточно велика.
- Степень структурных повреждений автомобиля - не единственный фактор, определяющий срабатывание подушки безопасности.

Фронтальные подушки безопасности



Подушка безопасности водителя установлена в центре рулевого колеса и имеет маркировку "AIRBAG" на рулевом колесе. Подушка безопасности со стороны пассажира установлена над перчаточным ящиком и имеет маркировку "AIRBAG" на приборной панели.

Если передние подушки безопасности срабатывают, они уменьшают травмы головы и груди пассажира.

Передние боковые подушки безопасности



Передние боковые подушки безопасности установлены на внешней стороне передних сидений и имеют надпись "AIRBAG" на сиденьях.

При сильном боковом ударе передние боковые подушки безопасности срабатывают между пассажиром и обшивкой двери, защищая грудь, плечи и бедра пассажира, чтобы свести к минимуму травмы.

Внимание!

- Не кладите ничего в пространство между внешней стороной сиденья и обшивкой двери.
- Никогда не используйте чехлы на спинках передних сидений.



Безопасное путешествие

подголовник



Вдоль боковых сторон козырька крыши установлены занавески для защиты пассажиров, сидящих на крайних сиденьях. На их обшивке имеется надпись "AIRBAG".

В случае бокового и/или лобового столкновения шторка безопасности спускается, чтобы защитить вашу голову и головы других пассажиров от удара о внутренние стенки автомобиля.

Внимание!

- Не вешайте и не привязывайте тяжелые предметы к ручкам крыши. Крючки для плащей предназначены только для подвешивания легких пальто и курток (не используйте для подвешивания тяжелых предметов, таких как зонты).
- Не помещайте никакие предметы в зону раскрытия подушки безопасности.
- Не кладите слишком много вещей в багажник или на задние сиденья.
- Не устанавливайте ничего на крышу автомобиля, дверные стойки или боковые панели отделки.

Система защиты шейного отдела позвоночника

Система защиты от хлыстовых травм помогает снизить риск получения хлыстовых травм при столкновении автомобиля сзади.



Не размещайте за спинками передних сидений какие-либо предметы, например, коробки, чемоданы и т.д.



126



Внимание!

- Система защиты от хлыстовой травмы служит дополнительным устройством к ремню безопасности. Если ремни безопасности не используются или используются неправильно, эффективность системы защиты от ударов снижается в случае аварии при движении задним ходом.
- Если ваш автомобиль попал в аварию при движении задним ходом, передние спинки должны быть проверены в сервисном центре Extreme Krypton, даже если сиденья не имеют косметических повреждений. Возможно, потребуется замена некоторых деталей системы защиты от удара хлыстом.
- Не пытайтесь самостоятельно ремонтировать какие-либо части системы защиты от травм.
- Пассажиры на переднем сиденье не должны сидеть в неподобающем положении. Пассажиры должны сидеть как можно прямее, прижимаясь спиной к спинкам сидений, если им удобно.
- Если спинки сидений сложены, содержимое багажника должно быть зафиксировано, чтобы в с л у ч а е столкновения сзади оно не выскользнуло вперед и не ударило о спинки передних сидений. Это может помешать работе системы защиты от плетевых травм.
- Если спинка переднего сиденья соприкасается со сложенной спинкой заднего сиденья, это может повлиять на работу системы защиты от плетевых травм. Если спинка заднего сиденья сложена или если на заднем сиденье установлено детское кресло, переднее сиденье необходимо отрегулировать вперед, чтобы оно не соприкасалось с задним сиденьем.

Открыть/закрыть окна

Открыть/закрыть окна можно следующими способами:

- Управление стеклоподъемниками осуществляется с помощью кнопок управления стеклоподъемниками.
- Управление окнами осуществляется через интерфейс центрального окна.

- Автоматическое закрытие окон при запирации автомобиля.
- Открывайте/закрывайте окна с помощью смарт-ключа UWB.
- Открывайте/закрывайте окна с помощью приложения ZEEKR.

Управление окнами с помощью лепестков

управления окнами

Вы можете управлять всеми окнами в автомобиле с помощью лепестка управления окнами на двери со стороны водителя. Пассажиры могут использовать лепестки управления окнами на своей боковой двери для управления окнами на этой двери.

Переключите тумблер управления вперед/назад, и стекло окна автоматически опустится/поднимется; переключите тумблер управления в противоположном направлении, и движение окна прекратится.

Инициализация оконного стекла

Если функция автоматического поднятия/опускания оконного стекла не работает, попробуйте выполнить следующую операцию по инициализации оконного стекла для восстановления функции автоматического поднятия/опускания оконного стекла.

- 1 Закройте все двери.
- 2 Потяните соответствующий переключатель управления окном до конца и не отпускайте, окно будет подниматься до полного закрытия. После этого удерживайте заднюю лепестковую кнопку более 5 секунд, а затем отпустите ее.



Безопасное путешествие

- 3 Нажмите на лепестки управления вперед до конца и не отпускайте, окно опустится до полного открытия. После этого удерживайте кнопку вперед более 5 секунд, а затем отпустите ее.
- 4 Если после инициализации окна по-прежнему не могут автоматически подниматься или опускаться, повторите шаги 2 и 3, чтобы повторить инициализацию.

⚠Внимание!

- Не оставляйте детей или домашних животных одних в автомобиле. Дети или домашние животные могут нечаянно привести в действие лепестки управления стеклоподъемниками.
- Перед тем как закрыть окна, убедитесь, что все пассажиры находятся в салоне автомобиля всеми частями тела (например, руками).
- Функция защиты от защемления не активируется при ручном поднятии/опускании стекол.
- Если в автомобиле находятся дети, рекомендуется включить блокировку детской безопасности. Водитель должен управлять другими пассажирами (особенно при неправильной эксплуатации детьми) несет ответственность и инструктирует других пассажиров о правильной эксплуатации окон.

⚠Внимание!

- Если после нескольких попыток инициализации окна по-прежнему не поднимаются или не опускаются автоматически, обратитесь в сервисный центр Kryptonite.

🗨Описание!

- Не отпускайте тумблер во время инициализации оконного стекла, чтобы окно не остановилось на полпути, иначе вам придется заново инициализировать обучение.



01 Нажмите кнопку "Дыхание", чтобы открыть все окна.

02 Нажмите кнопку полного открытия, чтобы открыть все окна.

03 Нажмите кнопку Все выключено, чтобы закрыть все окна.

Автоматическое закрытие окон при заперении автомобиля

🗨Экран окон и дверей можно открыть через центральный дисплей по адресу - Транспортные средства - Окна и двери.



Управление окнами через интерфейс центрального окна

Экран окон и дверей можно открыть через центральный дисплей по адресу - Транспортные средства - Окна и двери.

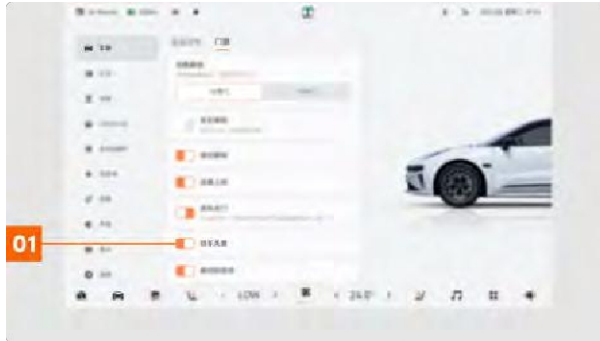

01 Нажмите на кнопку, чтобы включить/выключить функцию блокировки и закрытия окон.

Если функция блокировки и закрытия окон включена, окна могут закрываться автоматически при запираии автомобиля.

Открытие/закрытие окон с помощью смарт-ключа UWB

Вы можете открывать/закрывать окна с помощью UWB Smart Key.



КНОПКА БЛОКИРОВКИ: нажмите и удерживайте кнопку блокировки, чтобы закрыть окно.

КНОПКА РАЗБЛОКИРОВКИ: длительное нажатие кнопки разблокировки открывает окно.

Открывайте/закрывайте окна с помощью приложения ZEEKR

С помощью приложения ZEEKR можно просматривать всю информацию о состоянии окна, а также открывать/закрывать окна:

- После успешной привязки автомобиля вы можете открывать/закрывать окна дистанционно через приложение ZEEKR.
- Если ключ Bluetooth подключен к автомобилю, вы также можете открывать/закрывать окна с помощью Bluetooth-ключа ZEEKR App.



Нажмите на этот значок на странице приложения ZEEKR Love Car, чтобы открыть/закреть окна.

Безопасное путешествие

замок автомобильного окна

Экран окон и дверей можно открыть через центральный дисплей по адресу - Транспортные средства - Окна и двери.



01 Нажмите кнопку, чтобы включить/выключить функцию блокировки левого окна.

02 Нажмите кнопку, чтобы включить/выключить функцию блокировки правого окна.

Когда замки окон открыты, задние стекла нельзя отрегулировать по высоте с помощью лепестков управления задними стеклами.

Управление задержкой окна

Окна можно открыть или закрыть в течение 120 секунд после отключения автомобиля от электросети и при открытых дверях.

Предотвращение защемления автомобильного стекла

Функция защиты от защемления включается при автоматическом закрытии окон. Если во время закрывания окно натолкнется на препятствие, оно перестанет закрываться и откроется снова.

Внимание!

- Не используйте никакие части тела для проверки функции защиты от защемления.
- Если вы используете приложение ZEEKR для блокировки автомобиля, всегда следите за тем, чтобы дети или другие пассажиры не оказались запертыми при поднятых окнах.

Описание!

- Во время автоматического подъема окна вы можете остановить автоматический подъем, нажав/потянув лепестки управления вперед/назад в любое положение.
- Если открыть/закрыть окна несколько раз за короткий промежуток времени, функция будет временно отключена; если окна не реагируют на нажатия, рекомендуется подождать некоторое время.
- Окна автоматически закрываются, когда автомобиль находится в запертом положении, а также в дождливую погоду.

Регулировка прозрачности навеса

Козырек вашего автомобиля оснащен функцией регулировки прозрачности. Регулируя прозрачность козырька, вы можете изменить интенсивность света, проецируемого в салон автомобиля, чтобы создать комфортные условия для вождения.

Прозрачность навеса можно настроить следующими способами:



- Регулируйте прозрачность навеса с помощью центрального дисплея.

130

- Настройте прозрачность козырька с помощью заднего дисплея.



Регулировка прозрачности навеса с помощью центрального дисплея

Экран окон и дверей можно открыть через центральный дисплей по адресу – Транспортные средства - Окна и двери.



- 01 Нажмите на кнопку, чтобы установить навес.
- 02 В пользовательском режиме с помощью ползунка установите уровень солнцезащиты козырька.
- 03 Нажмите кнопку, чтобы включить функцию автоматической регулировки уровня защиты от солнца.

Регулировка прозрачности козырька с помощью заднего дисплея



Доступ к экрану настроек прозрачности навеса можно получить через значок заднего дисплея - Сапору.



- 01 Нажмите на кнопку, чтобы установить навес.
- 02 В пользовательском режиме с помощью ползунка установите уровень солнцезащиты козырька.
- 03 Нажмите кнопку, чтобы включить автоматическую регулировку уровня защиты от солнца.

Описание!

- Стиль козырька может быть установлен на Ripple, Ripple и Riptide.
- Режим солнцезащитного козырька позволяет настроить прозрачность стеклянной зоны.
- Задний дисплей будет недоступен, если он заблокирован, и для его использования необходимо разблокировать центральный дисплей.



Регулировка пассажирского сиденья

Вы можете отрегулировать пассажирское сиденье:

- Отрегулируйте положение пассажирского сиденья с помощью кнопок сиденья.

Безопасное путешествие

- Отрегулируйте функцию пассажирского сиденья с помощью ручки сиденья.
- Отрегулируйте пассажирское сиденье с помощью центрального дисплея.
- Отрегулируйте пассажирское сиденье с помощью задних подрулевых лепестков.
- Отрегулируйте пассажирское сиденье с помощью заднего дисплея.

Регулировка положения пассажирского сиденья с помощью кнопок сиденья

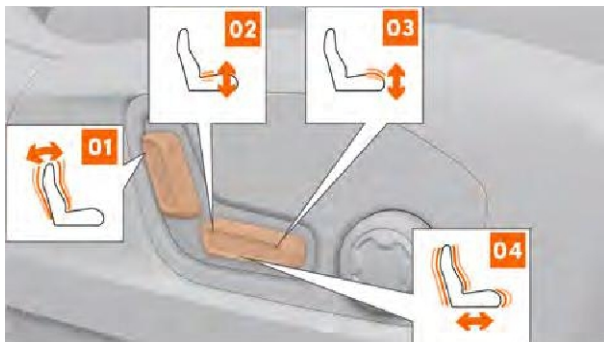

- 01** Переключайте регуляторы вперед/назад, чтобы отрегулировать угол наклона спинки сиденья.
- 02** Переключите заднюю часть регулятора вверх/вниз, чтобы отрегулировать высоту сиденья.
- 03** Переключите переднюю часть регулятора вверх/вниз, чтобы отрегулировать угол наклона подушки сиденья.

0tt Переключайте регуляторы вперед/назад, чтобы отрегулировать положение сиденья вперед и назад.

Регулировка функций пассажирского сиденья

с помощью ручки сиденья

Вы можете отрегулировать функцию пассажирского сиденья, повернув ручку переключения функций сиденья, выбрав функцию, которую необходимо отрегулировать (например: поясничная поддержка), и нажав кнопки регулировки функций в четырех направлениях: вверх, вниз, вперед и назад.

Описание!

- Поясничный упор можно нажимать во всех четырех направлениях: вверх и вниз, вперед и назад.

Регулировка пассажирского сиденья с помощью центрального дисплея

Доступ к экрану регулировки сидений можно получить через центральный дисплей или - Регулировка сидений.



01 Нажмите Passenger, чтобы отрегулировать пассажирское сиденье.

02 Нажмите, чтобы выбрать сиденье, регулировку поясничного подпора.

 **03** Нажмите на кнопки в области , , , для регулировки пассажирского сиденья.

Регулировка пассажирского сиденья с помощью задних подрулевых лепестков

Если пассажиры едут сзади, положение пассажирского сиденья можно отрегулировать с помощью лепестка регулировки пассажирского сиденья, расположенного в правой задней двери.

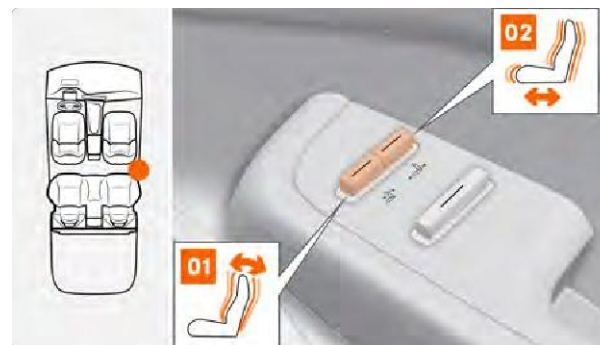

01 Переключите лепестки управления вперед/назад, чтобы отрегулировать угол наклона спинки сиденья.

02 Переключайте лепестки управления вперед/назад, чтобы отрегулировать положение сиденья вперед и назад.

Регулировка пассажирского сиденья с помощью заднего дисплея

Экран регулировки пассажирского сиденья можно открыть с помощью значка на панели управления заднего дисплея.



Безопасное путешествие



01 Нажмите на кнопку, чтобы передвинуть пассажирское сиденье вперед.

02 Нажмите на кнопку, чтобы вернуть пассажирское сиденье.

Описание!

- Функция заднего регулируемого пассажирского сиденья отключается, если включен правый детский замок.

Внимание!

- При регулировке пассажирского сиденья будьте осторожны, чтобы не задеть окружающие предметы.

Регулировка пассажирского сиденья

Вы можете отрегулировать пассажирское сиденье:

- Отрегулируйте положение пассажирского сиденья с помощью кнопок сиденья.

- Отрегулируйте функцию пассажирского сиденья с помощью ручки сиденья.
- Отрегулируйте пассажирское сиденье с помощью центрального дисплея.
- Отрегулируйте пассажирское сиденье с помощью задних подрулевых лепестков.
- Отрегулируйте пассажирское сиденье с помощью заднего дисплея.

Регулировка положения пассажирского сиденья с помощью кнопок сиденья



01 Переключайте регуляторы вперед/назад, чтобы отрегулировать угол наклона спинки сиденья.

02 Переключите заднюю часть регулятора вверх/вниз, чтобы отрегулировать высоту сиденья.

03 Переключите переднюю часть регулятора вверх/вниз, чтобы отрегулировать угол наклона подушки сиденья.

04 Переключайте регуляторы вперед/назад, чтобы отрегулировать



положение сиденья вперед и назад.

134



Регулировка функций пассажирского сиденья с помощью

Вы можете отрегулировать функцию пассажирского сиденья, повернув ручку переключения функций сиденья, выбрав функцию, которую необходимо отрегулировать (например, поясничная поддержка, удлинение подушки и т. д.), и нажав кнопки регулировки функций в четырех направлениях: вверх, вниз, вперед и назад.

Описание!

- Длину подушки можно регулировать только в двух направлениях - спереди и сзади, а поясничный упор - во всех четырех направлениях, спереди и сзади, вверх и вниз.



Регулировка пассажирского сиденья с помощью центрального дисплея

Доступ к экрану регулировки сиденья можно получить через центральный дисплей или - Регулировка сиденья, чтобы отрегулировать пассажирское сиденье.

01 Нажмите Пассажир,

02 Нажмите, чтобы выбрать регулировку сиденья, поясничного подпора и подушки.

03 Нажмите на кнопки в области , , , для регулировки пассажирского сиденья.

Регулировка сиденья пассажира с помощью задних подрулевых лепестков

Если пассажиры едут сзади, положение пассажирского сиденья можно отрегулировать с помощью лепестка регулировки пассажирского сиденья, расположенного в правой задней двери.



Безопасное путешествие



- 01** Переключите лепестки управления вперед/назад, чтобы отрегулировать угол наклона спинки сиденья.
- 02** Переключайте лепестки управления вперед/назад, чтобы отрегулировать положение сиденья вперед и назад.

Регулировка пассажирского сиденья с помощью заднего дисплея

Экран регулировки пассажирского сиденья можно открыть с помощью значка на панели управления заднего дисплея.



- 01** Нажмите на кнопку, чтобы передвинуть пассажирское сиденье вперед.
- 02** Нажмите на кнопку, чтобы вернуть пассажирское сиденье.

Описание!

- Функция заднего регулируемого пассажирского сиденья отключается, если включен правый детский замок.

Внимание!

- При регулировке пассажирского сиденья будьте осторожны, чтобы не задеть окружающие предметы.

Регулировка пассажирского сиденья

Вы можете отрегулировать пассажирское сиденье:

- Отрегулируйте положение пассажирского сиденья с помощью кнопок сиденья.

- Отрегулируйте функцию пассажирского сиденья с помощью ручки сиденья.
- Отрегулируйте пассажирское сиденье с помощью центрального дисплея.
- Отрегулируйте пассажирское сиденье с помощью задних подрулевых лепестков.
- Отрегулируйте пассажирское сиденье с помощью заднего дисплея.

0tt Переключайте регуляторы вперед/назад, чтобы отрегулировать положение сиденья вперед и назад.

Регулировка положения пассажирского сиденья с помощью кнопок сиденья

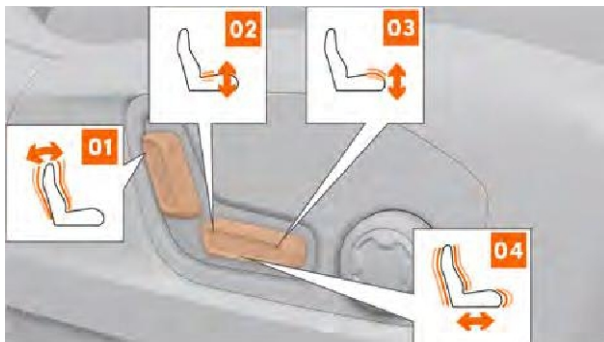

- 01** Переключайте регуляторы вперед/назад, чтобы отрегулировать угол наклона спинки сиденья.
- 02** Переключите заднюю часть регулятора вверх/вниз, чтобы отрегулировать высоту сиденья.
- 03** Переключите переднюю часть регулятора вверх/вниз, чтобы отрегулировать угол наклона подушки сиденья.

Регулировка функций пассажирского сиденья с

помощью ручки сиденья

Вы можете отрегулировать функцию пассажирского сиденья, повернув ручку переключения функций сиденья, выбрав функцию, которую необходимо отрегулировать (например: поясничная поддержка, боковые крылья, расширение подушки и т. д.), и нажав кнопки регулировки функций в четырех направлениях: вверх, вниз, вперед и назад.

Описание!

- Выдвижение подушки регулируется только в двух направлениях, спереди и сзади, боковые крылья регулируются только в двух направлениях, слева и справа, а поясничный упор регулируется в четырех направлениях, спереди и сзади, вверх и вниз.

Регулировка пассажирского сиденья с помощью центрального дисплея

Доступ к экрану регулировки сидений можно получить через центральный дисплей или - Регулировка сидений.



Безопасное путешествие



01 Нажмите Passenger, чтобы отрегулировать пассажирское сиденье.

02 Нажмите, чтобы выбрать регулировку сиденья, боковой поверхности, поясницы и подушки.

03 Нажмите на кнопки в области , , , для регулировки пассажирского сиденья.

04 Нажмите кнопку, чтобы войти в интерфейс настройки сиденья и выбрать рулевую опору крыла со стороны пассажира (выключена, слабая, стандартная).

Регулировка сиденья пассажира с помощью задних подрулевых лепестков

Если пассажиры едут сзади, положение пассажирского сиденья можно отрегулировать с помощью лепестка регулировки пассажирского сиденья, расположенного в правой задней двери.



01 Переключите лепестки управления вперед/назад, чтобы отрегулировать угол наклона спинки сиденья.

02 Переключайте лепестки управления вперед/назад, чтобы отрегулировать положение сиденья вперед и назад.

Регулировка пассажирского сиденья с помощью заднего дисплея

Экран регулировки пассажирского сиденья можно открыть через значок заднего дисплея.



приложения ZEEKR.



- 01** Нажмите на кнопку, чтобы передвинуть пассажирское сиденье вперед.
- 02** Нажмите на кнопку, чтобы вернуть пассажирское сиденье.

Внимание!

- При регулировке пассажирского сиденья будьте осторожны, чтобы не задеть окружающие предметы.

Передние сиденья с подогревом

При включении подогрева передних сидений в холодную погоду сиденья постепенно нагреваются до комфортной температуры, что повышает удобство езды.

Подогрев передних сидений можно настроить следующим образом:

- Установите подогрев передних сидений с помощью центрального дисплея.
- Настройте функцию подогрева сидений с помощью

Настройка подогрева передних сидений с помощью центрального дисплея

Доступ к экрану Seat Comfort можно получить через центральный дисплей или - Seat Comfort.

- 01** Нажмите кнопку , чтобы войти в интерфейс настройки вентиляции и подогрева сидений.
- 02** Нажмите на значок подогрева пассажирского сиденья, чтобы выбрать другую интенсивность подогрева сиденья или отключить функцию подогрева сиденья (OFF-3-2-1-OFF).
- 03** Нажмите кнопку, чтобы включить/выключить автоматический подогрев пассажирского сиденья.
- 04** Нажмите кнопку, чтобы включить/выключить

автоматический подогрев основного сиденья водителя.

- 05** Нажмите на значок основного сиденья водителя с подогревом, чтобы выбрать другую интенсивность подогрева сиденья или отключить функцию подогрева сиденья (OFF-3-2-1-OFF).
- 06** Нажмите кнопку , чтобы отключить все функции подогрева сидений.



Безопасное путешествие

Настройка подогрева передних сидений через приложение ZEEKR

- 1 Откройте интерфейс ZEEKR App Love Car, нажмите на температуру автомобиля, чтобы войти в интерфейс кондиционера.



- 2 Нажмите кнопку Cockpit на экране Air Conditioning, чтобы перейти на экран Cockpit для настройки функции подогрева передних сидений.



- 01 Нажмите кнопку Cockpit, чтобы войти в экран настроек кабины.
- 02 Нажмите кнопку, чтобы отрегулировать интенсивность подогрева передних сидений.
- 03 Нажмите кнопку On, чтобы включить заданные функции кабины пилота.
- 04 Устанавливает время работы подогрева сидений.

Внимание!

- Не используйте функцию подогрева сидений, если вы или пассажир в автомобиле (например, больной, инвалид, бесчувственный и т. д.) физически не в состоянии вовремя почувствовать температуру сиденья.



140



Описание!

- Чтобы выбрать другую интенсивность подогрева сидений или отключить функцию подогрева сидений во всплывающем окне вентиляции и отопления, можно нажать и сдвинуть влево или вправо значок или прямо на центральном дисплее.

Вентилируемые передние сиденья

Включение функции вентиляции сидений в жаркую погоду повышает комфорт вождения.

Функцию вентиляции передних сидений можно настроить следующим образом:

- Установите функцию вентиляции передних сидений с помощью центрального дисплея.
- Настройте вентиляцию передних сидений с помощью приложения ZEEKR.

Настройка вентиляции передних сидений с помощью центрального дисплея

Доступ к экрану Seat Comfort можно получить через центральный дисплей или - Seat Comfort.



01 Нажмите кнопку , чтобы войти в интерфейс настройки вентиляции и подогрева сидений.

02 Нажмите на значок вентиляции пассажирского сиденья, чтобы выбрать другую интенсивность вентиляции сиденья или отключить функцию вентиляции сиденья (OFF-3-2-1-OFF).

03 Нажмите кнопку, чтобы включить/выключить автоматическую вентиляцию пассажирского сиденья.

04 Нажмите кнопку, чтобы включить/выключить основную автоматическую передачу вентиляции сиденья водителя.

05 Нажмите на основной значок вентиляции сиденья водителя, чтобы выбрать другую интенсивность вентиляции сиденья или отключить функцию вентиляции сиденья (OFF-3-2-1-OFF).

06 Нажмите кнопку, чтобы отключить все функции вентиляции сидений.

Настройка вентиляции передних сидений с помощью



приложения ZEEKR

1 Откройте интерфейс ZEEKR App Love Car, нажмите на температуру автомобиля, чтобы войти в интерфейс кондиционера.



141

Безопасное путешествие



2 Нажмите кнопку кабины в интерфейсе кондиционера, чтобы войти в интерфейс кабины для настройки функции вентиляции сидений.

настройки кабины пилота.



01 Нажмите кнопку кабины пилота, чтобы войти в интерфейс

02 Нажмите на кнопку, чтобы отрегулировать интенсивность вентиляции сиденья.

03 Нажмите кнопку On, чтобы включить заданные функции кабины пилота.

04 Устанавливает время работы вентиляции сидений.

Описание!

- Вы можете выбрать другую интенсивность вентиляции сидений или отключить функцию вентиляции сидений, нажав и сдвинув значок или влево или вправо прямо на центральном дисплее и выбрав другую интенсивность вентиляции сидений во всплывающем окне вентиляции и обогрева.

Массаж передних сидений



Доступ к экрану Seat Comfort можно получить через центральный дисплей или - Seat Comfort.



Безопасное путешествие



01 Нажмите кнопку , чтобы войти в интерфейс настройки массажа сиденья.

02 Нажмите на значок массажа пассажирского сиденья, чтобы выбрать другую интенсивность массажа сиденья или выключить функцию массажа сиденья (OFF-3-2-1-OFF).

03 Нажмите кнопку , чтобы установить режим массажа пассажирского сиденья.

04 Нажмите кнопку, чтобы установить основной режим массажа сиденья водителя.

05 Нажмите на пиктограмму массажа сиденья водителя, чтобы выбрать различные интенсивности массажа сиденья или отключить функцию массажа сиденья (OFF-3-2-1-OFF).

06 Нажмите кнопку , чтобы отключить все функции массажа сидений.

Регулировка задних сидений

Задние сиденья можно отрегулировать:

- Отрегулируйте задние сиденья с помощью кнопок на внутренних панелях задних дверей.
- Регулировка задних сидений с помощью центрального дисплея.

Регулировка задних сидений с помощью кнопок на внутренних панелях задних дверей

Вы можете отрегулировать угол наклона спинок задних сидений с помощью кнопок регулировки сидений на внутренних дверных панелях с обеих сторон.

- 01** Нажмите кнопку, чтобы отрегулировать угол наклона спинки сиденья назад.
- 02** Нажмите кнопку, и угол наклона спинки сиденья будет отрегулирован вперед.

Регулировка задних сидений с помощью центрального дисплея

Войдите в экран регулировки сидений через центральный дисплей или - Регулировка сидений.

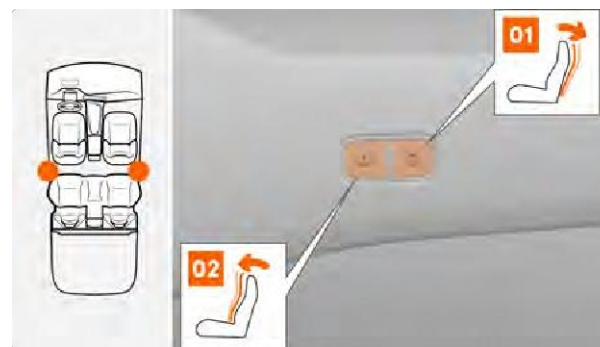

Безопасное путешествие



Нажмите, чтобы переключить интерфейс регулировки заднего левого/правого сиденья.

◀▶ Нажмите на кнопки и в этой области, чтобы отрегулировать угол наклона спинки заднего сиденья.

Регулировка подголовников задних сидений

Отрегулируйте высоту задних подголовников для сна

Задние подголовники спального места специально сконструированы таким образом, чтобы задние пассажиры могли регулировать высоту подголовников спального места с обеих сторон заднего ряда в соответствии со своим ростом, чтобы голова пассажира как можно полнее опиралась на подголовники спального места, а высота подголовников была выше макушки головы пассажира.



- 1 Нажмите кнопку фиксации на левой стороне сиденья.
- 2 Отрегулировав подголовник для сна на нужную высоту, отпустите кнопку фиксации, и подголовник зафиксирован в отрегулированном положении.
- 3 Нажмите на подголовник для сна еще раз, чтобы убедиться, что подголовник зафиксирован.

Внимание!

- Если вы едете сзади, установите подголовники в обычное положение.
- Задние подголовники нельзя разбирать, так как в них установлены динамики со жгутами проводов внутри, и не прилагайте чрезмерных усилий при регулировке высоты подголовников, чтобы не повредить их.

Задние сиденья с подогревом

При включении подогрева задних сидений в холодную погоду сиденья постепенно нагреваются до комфортной температуры, что повышает удобство езды.

Функцию подогрева задних сидений можно настроить следующим образом:



Безопасное путешествие

- Установите подогрев задних сидений с помощью центрального дисплея.
- Настройте подогрев задних сидений с помощью заднего дисплея.
- Настройте функцию подогрева сидений с помощью приложения ZEEKR.

Настройка подогрева задних сидений с помощью экрана центрального дисплея

Доступ к экрану Seat Comfort можно получить через центральный дисплей или - Seat Comfort.



- 01 Нажмите кнопку , чтобы войти в интерфейс настройки подогрева сидений.
- 02 Нажмите на значок подогрева сидений с правой стороны заднего ряда, чтобы выбрать различную интенсивность подогрева сидений или отключить функцию подогрева сидений (OFF-3-2-1-OFF).
- 03 Нажмите кнопку, чтобы включить/выключить

автоматический подогрев заднего правого сиденья.

Отт Нажмите кнопку, чтобы включить/выключить автоматический подогрев заднего левого сиденья.

05 Нажмите на значок подогрева сидений с левой стороны заднего ряда, чтобы выбрать другую интенсивность подогрева сидений или отключить функцию подогрева сидений (OFF-3-2-1-OFF).

06 Нажмите кнопку , чтобы отключить все функции подогрева сидений.

Настройка подогрева задних сидений с помощью экрана заднего дисплея

Доступ к экрану задних сидений с подогревом можно получить через задний дисплей или значок .

01 Нажмите на значок подогрева сидений с левой стороны заднего ряда, чтобы выбрать другую интенсивность подогрева сидений или отключить функцию подогрева сидений (OFF-3-2-1-OFF).

02 Нажмите кнопку, чтобы включить/выключить автоматический подогрев заднего левого сиденья.

03 Нажмите на значок подогрева сидений с правой стороны заднего ряда, чтобы выбрать другую интенсивность подогрева сидений или отключить функцию подогрева сидений (OFF-3-2-1-OFF).

04 Нажмите кнопку, чтобы включить/выключить автоматический подогрев заднего правого сиденья.



Безопасное путешествие

Описание!

- Задний дисплей будет недоступен, если он заблокирован, и для его использования необходимо разблокировать центральный дисплей.

Настройка подогрева задних сидений через приложение ZEEKR

- 1 Откройте интерфейс ZEEKR App Love Car, нажмите на температуру автомобиля, чтобы войти в интерфейс кондиционера.



- 2 Нажмите на кнопку кабины на экране кондиционера, чтобы перейти на экран кабины для настройки подогрева задних сидений.



01 Нажмите кнопку Cockpit, чтобы войти в экран настроек кабины.

02 Нажмите кнопку, чтобы отрегулировать интенсивность подогрева задних сидений.

03 Нажмите кнопку On, чтобы включить заданные функции кабины пилота.

04 Устанавливает время работы подогрева сидений.

Внимание!

- Не используйте функцию подогрева сидений, если вы или пассажир в автомобиле (например, больной, инвалид, нечувствительный и т. д.) физически не способны своевременно определить температуру сиденья.

детский замок

Чтобы предотвратить случайное открывание задних боковых дверей детьми, когда они едут сзади. Доступ к экрану дверного стекла можно получить через центральный



дисплей в разделе - Автомобиль - Дверные стекла.



Безопасное путешествие

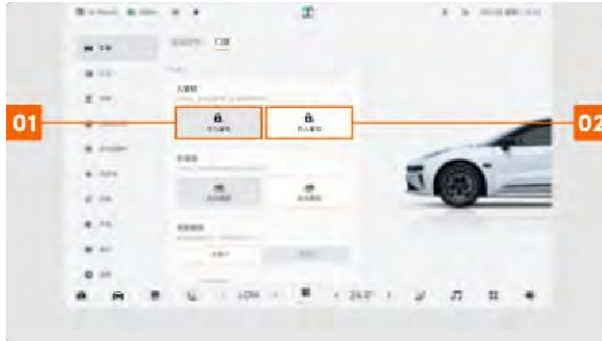

- 01** Нажмите кнопку, чтобы включить/выключить левую блокировку от детей.
- 02** Нажмите кнопку, чтобы включить/выключить правую блокировку от детей.

Когда блокировка от детей активирована, загорается контрольная лампа блокировки от детей на комбинированном приборе, и вы не сможете открыть двери с помощью соответствующих кнопок разблокировки салона и центрального дисплея; вы сможете открыть двери только с помощью соответствующих наружных дверных ручек.

Крепления для детских сидений

безопасность детей

Когда дети едут в машине, всегда следите за тем, чтобы они ехали в безопасности.

Младенцы и дети должны путешествовать в детском сиденье, соответствующем их возрасту и размеру.



Детские удерживающие системы, обращенные назад, не должны использоваться на сиденьях, защищенных фронтальными подушками безопасности (если они активированы).

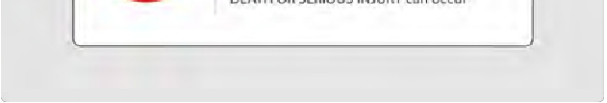

Безопасное путешествие

Внимание!

- За безопасность детей в поездке должны отвечать взрослые, путешествующие с ними.
- Никогда не позволяйте детям стоять или стоять на коленях на сиденье или находиться в багажнике.
- Никогда не оставляйте детей без присмотра в машине и не позволяйте им носить ключи.
- Если сзади едут дети, перед началом движения активируйте детский замок, чтобы предотвратить открывание дверей или случайное включение стеклоподъемников.
- Пожалуйста, посадите ребенка в кресло безопасности; держать его на руках не разрешается.
- Запрещается устанавливать детское сиденье на переднем пассажирском сиденье.
- Пассажиры ростом ниже 140 см не могут сидеть на переднем пассажирском сиденье.

правила и ознакомьтесь с инструкциями производителя. Храните инструкцию по установке детского сиденья в бардачке, чтобы в любой момент можно было обратиться к ней.

Установка детских сидений ISOFIX



При установке детского сиденья или кресла для новорожденных всегда соблюдайте местные законы и

- 1 Следуйте инструкциям по установке детского кресла, чтобы установить его в крепление ISOFIX.
- 2 Потяните наружу и покачайте детское кресло из стороны в сторону, чтобы убедиться, что оно зафиксировано на месте.

Внимание!

- Нижние крепления ISOFIX используются только для фиксации детского кресла на внешнем сиденье. Эти нижние крепления нельзя использовать для детских кресел в центральном положении.

148

Использование верхней шнуровки

Автомобиль оборудован верхним креплением для детского сиденья, расположенным на задней стороне спинки сиденья.

Следуйте инструкциям по установке детского кресла, чтобы закрепить его.

- 1 Найдите верхние крепления для привязи на задней стороне спинки под спинкой заднего сиденья.

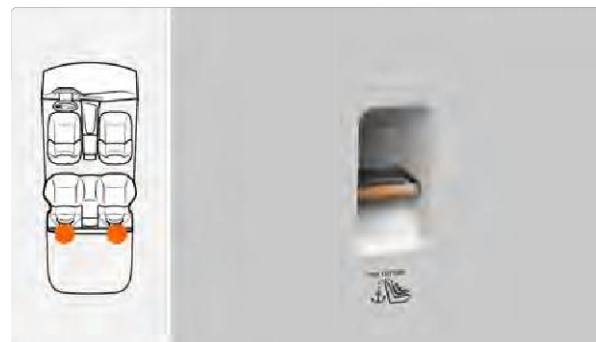

- 2 Отрегулируйте подголовник вверх, продев верхнюю привязь через подголовник так, чтобы она оказалась между двумя стержнями подголовника.
- 3 Закрепите приспособление с помощью крючка и петли для шнура.
- 4 Затяните верхнюю шнуровку, чтобы она не болталась.

⚠️ Внимание!

- Никогда не обматывайте верхнюю привязь вокруг верхней или боковых сторон подголовника.
- Никогда не используйте один привязной ремень или одно нижнее крепление для установки более чем одного детского кресла.
- Крепление детского сиденья должно выдерживать только нагрузку, создаваемую правильно установленным детским сиденьем. Ни в коем случае не используйте эти крепления в качестве ремня безопасности или ремня безопасности для взрослых.

📄 Описание!

- Верхний привязной ремень используется для детских сидений, обращенных вперед. ZEEKR Extreme Krypton рекомендует, чтобы маленькие дети по возможности ездили в детских сиденьях, обращенных назад.
- При необходимости можно отрегулировать угол наклона заднего сиденья, чтобы облегчить установку верхней привязи.

Рекомендуемые характеристики детских сидений

Выбор правильного устройства детского сиденья

На рынке представлены различные типы детских сидений, и рекомендуется использовать одобренное и подходящее для вашего ребенка детское кресло. Ниже перечислены три основных типа детских сидений:

- Реверсивные детские кресла
- Позитивные детские кресла
- Вспомогательная мягкая подушка

ZEEKR обычно рекомендует использовать детское кресло против хода движения для младенцев и детей в возрасте до 3-4 лет. Для детей, которые слишком велики для детского кресла против хода движения, используйте детское кресло лицом вперед. Для детей, которые слишком велики для детского кресла лицом вперед, используйте дополнительную мягкую подушку, чтобы затянуть ремень безопасности.

Рекомендуемые детские сиденья

Группа качества	место для сидения		
	Сиденье переднего пассажира	Задние выносные сиденья	Заднее центральное сиденье
0 группа макс. 10 кг	X	U/L	X
Группа 0+ до 13 кг	X	U/L	X

Группа I от 9 до 18 кг	X	U/L	X
Группа II от 15 до 25 кг	X	U/L	X
Группа III от 22 до 36 кг	X	U/L	X

U: Это сиденье соответствует "универсальной" категории удерживающих устройств, используемых в данной группе качества.

L: Сиденье подходит к специальному детскому удерживающему устройству, указанному в списке детских удерживающих устройств. Такие удерживающие устройства могут быть предназначены для использования в транспортных средствах "специфической", "ограниченной" или "полууниверсальной" категории.

X: Детские удерживающие устройства не разрешены в этой массовой группе.

ZEEKR Extreme Kryptonite рекомендует: использовать детское кресло Baby First Space Castle-Z в группе I. ZEEKR рекомендует: использовать детское кресло BabyFirst Yew to i-Size (R542C) и детское кресло BabyFirst Yew to -S i-Size (R542D) в группе III.

Безопасное путешествие

Описание!

- Вышеуказанные рекомендованные детские сиденья являются лишь нашими предложениями для ознакомления, покупать ли на самом деле, вы в соответствии с собственными потребностями, чтобы выбрать, в связи с детским сиденьем безопасности генерируется вся ответственность несет производитель продукта.

Столик для детского сиденья ISOFIX

Группа качества	класс размера	Категория размера	место для сидения		
			Сиденье переднего пассажира	Задние выносные сиденья	Заднее центральное сиденье
Группа 0 макс. 10 кг	E	ISO/R1	X	IL	X
Группа 0+ до 13 кг	E	ISO/R1	X	IL	X
	D	ISO/R2			
	C	ISO/R3			
Группа I 9 до 18 кг	D	ISO/R2	X	IL	X
	C	ISO/R3			
	B	ISO/F2	X	IL, IUF	X
	B1	ISO/F2X			
	A	ISO/F3			
Группа II 15 до 25 кг	/	/	X	X	X
Группа III 22 до 36 кг	/	/	X	X	X

IL: Применяется к определенным детским удерживающим устройствам ISOFIX. К таким детским удерживающим



устройствам относятся удерживающие устройства, относящиеся к конкретным транспортным средствам, ограниченным или полубоцим категориям. IUF: Относится к детским

150



удерживающим устройствам ISOFIX, устанавливаемым лицом вперед, которые одобрены для использования в категории общего назначения в группе качества.



X: Не применяется к детским удерживающим устройствам ISOFIX. ZEEKR Extreme Kryptonite Рекомендация: используйте детское кресло Baby First Keimeng-Z в группе I.

☛ Доступ к интерфейсу управления фронтальным кондиционером можно получить с помощью значка на центральном дисплее.

📖 Описание!

- Вышеуказанные рекомендуемые детские сиденья являются лишь справочными предложениями ZEEKR Kryptonite, фактическая покупка, вы в соответствии с их собственными потребностями, чтобы выбрать, в связи с детским сиденьем, порожденным всей ответственностью несет производитель продукта.
- Классификация размеров детских удерживающих систем ISOFIX и крепежных модулей приведена в GB 14166-2013 Описание в разделе В.3.4 "Ремни безопасности, удерживающие системы, детские удерживающие системы и детские удерживающие системы ISOFIX для пассажиров автотранспортных средств".

Рулевое колесо с подогревом

При активации функции подогрева рулевого колеса в холодную погоду рулевое колесо постепенно нагревается до комфортной температуры, что повышает удобство вождения.

Функцию подогрева рулевого колеса можно настроить следующим образом:

- Установите подогрев рулевого колеса с помощью центрального дисплея.
- Настройте рулевое колесо с подогревом через приложение ZEEKR.

Рулевое колесо с подогревом через центральный дисплей



🖱️👉 Последовательно нажимайте значок , чтобы отрегулировать или отключить интенсивность обогрева рулевого колеса (OFF-3-2-1-OFF).

Автоматический подогрев рулевого колеса

⚙️👉 Доступ к экрану настроек кондиционера можно получить через центральный дисплей - .

Безопасное путешествие

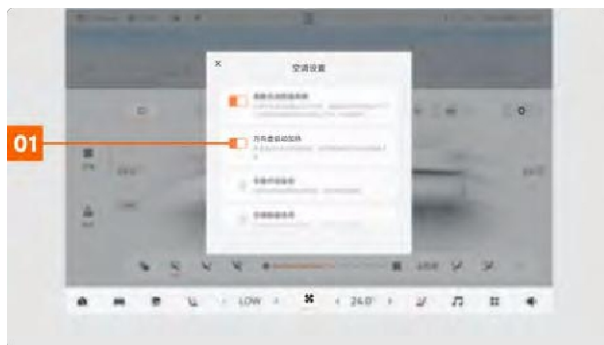

2 Нажмите кнопку Cockpit на экране Air Conditioning, чтобы перейти на экран Cockpit для настройки функции обогрева рулевого колеса.

01 Нажмите на кнопку, чтобы включить/выключить функцию автоматического подогрева рулевого колеса.

Описание!

- Функция автоматического подогрева рулевого колеса может быть активирована автоматически при температуре наружного воздуха ниже 10°C, достаточном электропитании и т.д. после запуска автомобиля и не включенного режима экономичного вождения.

Настройка рулевого колеса с подогревом через приложение ZEEKR

1 Откройте интерфейс ZEEKR App Love Car и нажмите на внутреннюю температуру, чтобы войти в интерфейс кондиционера.



01 Нажмите кнопку Cockpit, чтобы войти в экран настроек кабины.

02 Нажмите кнопку, чтобы включить/выключить максимальную интенсивность нагрева рулевого колеса.

03 Нажмите кнопку On, чтобы включить заданные функции кабины пилота.

04 Устанавливает время работы обогрева рулевого колеса.

ГОЛОСОВОЙ ПОМОЩНИК

С помощью голосового помощника можно управлять функциями автомобиля (например, стеклоподъемниками, кондиционером, сиденьями и т. д.). Достаточно произнести команду, и система выполнит ее за вас. Включить голосовой помощник можно следующими способами:

- Нажмите на изображение голоса в центре экрана.
- Скажите слово "пробуждение".

Внимание!

- Как водитель, вы всегда несете ответственность за безопасное и разумное управление своим транспортным средством, а также должны соблюдать все применимые законы, правила и нормы дорожного движения.

Нажмите на изображение голоса на центральном экране



01 Чтобы активировать голосовой помощник, коснитесь голосового изображения на центральном дисплее.

Скажите слово "пробуждение".

Произнесите стандартное слово пробуждения голосового помощника "Hi EVA" и дождитесь звукового сигнала системы. Проверить и настроить функции голосового помощника можно через центральный дисплей - настройки голоса, а также настроить слово пробуждения через настройки голоса.

При использовании голосовых команд соблюдайте следующие правила:



Безопасное путешествие

- Отдавая команды, говорите в обычном темпе и нормальным тоном
- Говорите четко и избегайте сленга и диалектов.
- При использовании голосового помощника соблюдайте тишину в
- Вы можете прослушивать голосовые команды во время ответа сис
- Вы можете регулировать громкость, когда система отвечает, с помощью колесика на правой стороне рулевого колеса или навигационной панели на центральном дисплее.

Описание!

- При использовании голосовых команд убедитесь, что сеть автомо
- При открывании окон шум ветра может помешать правильной раб
- Голосовая система также может активироваться и издавать звуковой сигнал, когда голосовая система обнаруживает диалог пользователя, содержащий слово пробуждения или произношение, похожее на слово пробуждения.



Источник питания 12 В в багажнике.

Встроенный источник питания 12 В

Источник питания 12 В в

автомобиле для питания

электронных устройств. Источник

питания 12 В для бокса

переднего подлокотника.





Внимание!

- Всегда закрывайте защитную крышку, когда источник питания 12 В не используется. Не допускайте попадания воды или любых других жидкостей, остатков пищи и т. д. на розетку.
- Во время зарядки подключенное устройство может нагреваться. Следите за тем, чтобы горячее оборудование не угрожало личной безопасности и не причиняло материального ущерба.

Внимание!

- Не используйте электрические принадлежности с напряжением более 12 В или мощностью 180 Вт и более.
- Не используйте для подключения устройства слишком большой или тяжелый штекер: во время движения он может отсоединиться.
- Не используйте оборудование, которое может создавать помехи для радиоприемника или электрической системы автомобиля.

Автомобильный блок питания 220 В

Электронные устройства (например, ноутбуки, автомобильные холодильники и т. д.) можно заряжать через розетки 220 В.

Розетка 220 В расположена на левой стороне багажника рядом с ручкой складывания спинки заднего сиденья.

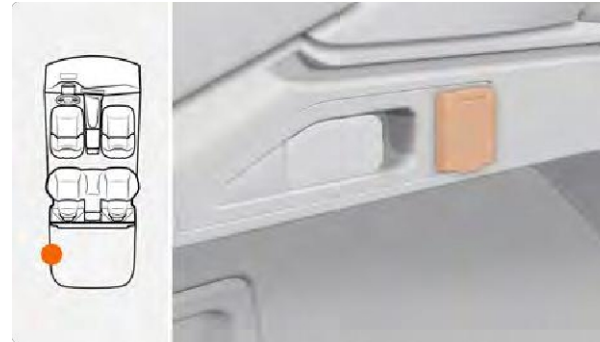

Внимание!

- Всегда закрывайте защитную крышку, когда розетка не используется. Не допускайте попадания воды или любой другой жидкости на розетку.
- Во время зарядки подключенное устройство может нагреваться. Следите за тем, чтобы горячее оборудование не представляло опасности для людей и не причиняло материального ущерба.

Внимание!

- Не используйте электрические принадлежности, которые превышают номинальное значение 220 В/ 2200 Вт или более.
- Не используйте для подключения устройства слишком большой или тяжелый штекер: во время движения он может отсоединиться.
- Не используйте оборудование, которое может создавать помехи для радиоприемника или электрической системы автомобиля.



Безопасное путешествие

Зарядка смарт-устройств



Доступ к экрану основных элементов управления можно получить через центральный дисплей по адресу -
Автомобиль - Основные элементы управления.

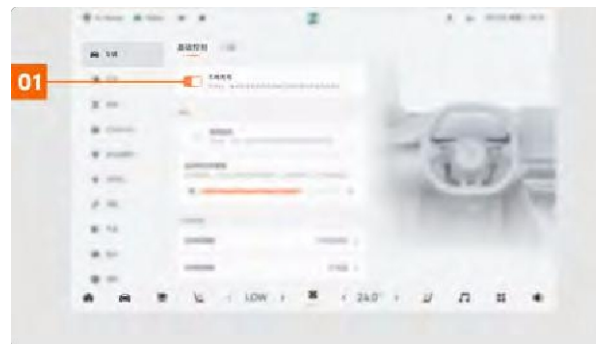

01 Нажмите кнопку, чтобы включить/выключить функцию беспроводной зарядки.

Внимание!

- Во время зарядки не помещайте металлические предметы между телефоном и зарядной панелью, чтобы избежать ожогов.
- Во избежание повреждений не кладите кредитные карты или другие магнитные предметы на беспроводную зарядную панель.
- Не кладите монеты, металлические ключи, металлические кольца или другие предметы, содержащие металлические компоненты, вместе с мобильным телефоном в зону беспроводной зарядки.
- Не оставляйте мобильный телефон заряжаться в автомобиле, когда водителя нет в машине, так как это может создать угрозу безопасности.



Описание!

- Если мобильный телефон использует функцию беспроводной зарядки, то при выходе из автомобиля и закрытии двери на центральном дисплее появится всплывающее окно с напоминанием о забытом мобильном телефоне и звуковым напоминанием.
 - Функция беспроводной зарядки для мобильных телефонов поддерживает только те мобильные телефоны, которые соответствуют протоколу беспроводной зарядки.
 - Если поместить мобильный телефон за пределами зоны зарядки, это может повлиять на эффективность зарядки или даже привести к отказу от нее.
 - Одновременно можно заряжать только 1 мобильный телефон.
 - Слишком толстый чехол для вашего телефона может не заряжаться.
 - При движении по ухабистым дорогам беспроводная зарядка мобильных телефонов может периодически останавливаться и возобновлять зарядку.
 - Если телефон не заряжается должным образом, сначала убедитесь, что в зоне беспроводной зарядки нет посторонних предметов и телефон находится в зоне зарядки.
 - Если температура телефона слишком высока, автомобиль обеспечивает защиту аккумулятора телефона и зарядка может прекратиться, а при снижении температуры телефона продолжится.
-

телефоны/накопители и планшеты, и автомобилем, а также для зарядки смарт-устройств. Правый порт Type C позволяет заряжать смарт-устройства, такие как мобильные телефоны/планшеты.

Порт USB в боксе переднего подлокотника

В боксе переднего центрального подлокотника расположены два порта USB. Левый порт типа C поддерживает передачу данных и зарядку и может использоваться для передачи данных между смарт-устройствами, такими как мобильные

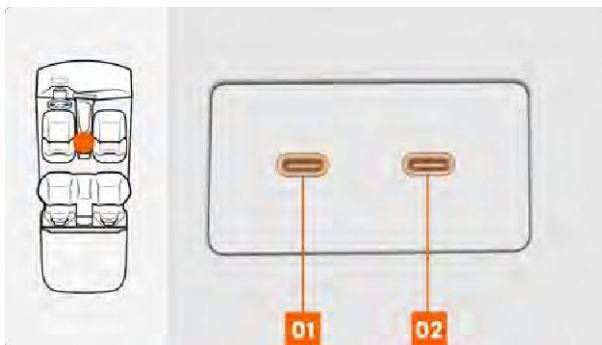

01 Порт передачи данных/зарядки Type C (60 Вт).

02 Порт для зарядки Type C (27 Вт).

Описание!

Поддерживаемые USB-накопители и форматы передачи данных:

- Формат USB-накопителя: FAT16, FAT32, exFAT.
- Аудиоформат: MP3, WAV, AAC, FLAC, OGG.
- Формат видео: MP4, 3GP, WMV, MOV, AVI, MKV.

Порт USB в заднем блоке USB

Внутри USB-блока в задней части приборной панели расположены два USB-порта для задних пассажиров, способные заряжать мобильные телефоны/планшеты и другие смарт-устройства. USB-блок автоматически открывается при нажатии кнопки USB-блока.

Безопасное путешествие



01 Порт для зарядки Type C (60 Вт).

02 Порт для зарядки Type C (27 Вт).

03 Кнопка USB-блока.

ТЕНТ

Над водителем и пассажиром установлены солнцезащитные козырьки, которые можно использовать для защиты автомобиля от солнца, либо откинув их вниз, либо вытащив из фиксаторов и повернув в сторону двери, когда солнце освещает автомобиль спереди или с обеих сторон.



Описание!

- Правильное использование солнцезащитных козырьков поможет защитить вас от яркого солнца во время вождения.

косметическое зеркало

Солнцезащитный козырек оснащен тщеславным зеркалом, которое можно использовать, откинув крышку тщеславного зеркала. При откидывании крышки автоматически включается подсветка тщеславного зеркала.



Описание!

- Пожалуйста, используйте зеркало для макияжа безопасно.



Безопасное путешествие

160





Запуск и движение





Инструкция по вождению

При управлении транспортным средством необходимо соблюдать законы и правила каждого региона, правила дорожного движения и всегда помнить о безопасности вождения.

Внимание!

- При управлении автомобилем водитель всегда должен держать обе руки на рулевом колесе.
- Не отвлекайтесь на посторонние звуки или использование электронных устройств во время управления автомобилем.
- Правильно установите подставки для ног, чтобы педали для маневрирования не мешали во время движения.
- Не регулируйте дисплей и положение рулевого колеса, сиденья, внутренних или наружных зеркал во время движения, так как это может привести к потере контроля над автомобилем.
- Всем пассажирам строго запрещается высовывать руки, головы или другие части тела из салона автомобиля во время движения.
- В случае столкновения с автомобилем во время движения как можно скорее проведите его осмотр в сервисном центре Extreme Krypton.

Электрификация транспортных средств

Вы можете разблокировать автомобиль и автоматически включать его при открытии главной водительской двери:

- Разблокируйте автомобиль с помощью приложения ZEEKR.
- Разблокируйте автомобиль с помощью смарт-ключа UWB.

Когда автомобиль выключен, центральный дисплей не горит:

- Откройте любую дверь.
- Нажмите на педаль тормоза.
- Дважды коснитесь центрального дисплея в течение 30 секунд после выключения питания автомобиля.

Отключение питания автомобиля

Вы можете обесточить автомобиль с помощью центрального дисплея, когда автомобиль обесточен:

- Обесточьте автомобиль, заблокировав его.
- Питание автомобиля отключается через центральный дисплей.

Блокировка автомобиля под напряжением

- 1 Убедитесь, что автомобиль неподвижен.
- 2 Переключите передачу в положение Park (P).

3 Оставьте автомобиль с ключами.

4 Чтобы обесточить автомобиль, закройте его ключом.

Описание!

- Включите функцию Parking Comfort, и при запираии автомобиля с помощью ключа он будет включен.
-

Обесточивание автомобиля через центральный дисплей

🗨️ Когда передача находится в положении P, вы можете перейти к экрану технического обслуживания через центральный дисплей - Safety & Maintenance - Maintenance.

Запуск и движение

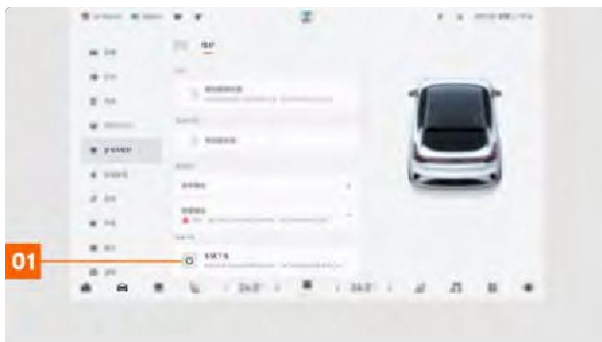

 **01** Нажмите кнопку, чтобы выключить питание автомобиля.

Внимание!

- Не снимайте напряжение с автомобиля до полной остановки в безопасном месте, иначе это может привести к серьезной аварии.

Описание!

Автомобиль находится в состоянии покоя и автоматически выключается при возникновении следующих условий:

- Заряд батареи питания составляет менее 5 процентов.
- Когда никто не едет спереди и все двери закрыты.
- Достижение установленного времени для комфортной работы на парковке.
- Если уровень заряда аккумулятора ниже 20 процентов, если используется функция Park & Share и автомобиль не заряжается.

Запуск автомобиля с помощью интеллектуального ключа UWB



- 1 После разблокировки автомобиля и открытия двери со стороны водителя автомобиль включается, и вы можете пользоваться окнами и другими функциями в обычном режиме.
- 2 Поместите UWB Smart Key в автомобиль.



- 3 Выжмите педаль тормоза и переключите передачу на передний (D) или задний (R) ход, загорится зеленый индикатор READY на комбинированном приборе, и автомобилем можно будет нормально управлять.

Внимание!

- Перед началом движения убедитесь, что сиденье, рулевое колесо и наружные зеркала отрегулированы в безопасное и удобное положение.
- Перед запуском автомобиля убедитесь, что педаль тормоза можно нажать до пола.
- Убедитесь, что окружающая среда соответствует условиям для безопасного запуска автомобиля, если это не так, не запускайте автомобиль.

Описание!

- Только правильно закодированный UWB Smart Key может завести автомобиль.

Запуск автомобиля с помощью ключа Bluetooth через приложение ZEEKR

Вы можете использовать приложение

ZEEKR App для включения автомобиля,

выполнив следующие действия: 1 Вы можете подключиться к автомобилю с

помощью Bluetooth:

- ✳Нажмите на значок в верхней части экрана ZEEKR App Love Car, чтобы быстро подключить свой автомобиль.
- ☰Нажмите кнопку - Управление ключами в приложении ZEEKR App Love Car Facet, чтобы войти в интерфейс управления ключами.



01Нажмите кнопку "Connect Vehicle", чтобы включить функцию Bluetooth-ключа в приложении ZEEKR.

02ZEEKR App После успешного подключения ключа Bluetooth к автомобилю в интерфейсе приложения ZEEKR App появится надпись "Connected".

2 Установите ключ ZEEKR App Bluetooth в автомобиль.

3 Выжмите педаль тормоза и переключите передачу на передний (D) или задний (R) ход, загорится зеленый индикатор READY на комбинированном приборе, и автомобилем можно будет нормально управлять.

Внимание!

- Перед началом движения убедитесь, что сиденье, руль, зеркала и т.д. отрегулированы в безопасном и удобном положении.
- Перед запуском автомобиля убедитесь, что педаль тормоза можно нажать до пола.
- Проверьте, соответствует ли окружающая среда условиям для безопасного запуска автомобиля, если нет, не запускайте автомобиль.



Запуск и движение

Аварийный запуск автомобиля

Если батарея UWB Smart Key разряжена или батарея разряжена и автомобиль не может обнаружить ключ, вы можете завести автомобиль, выполнив следующие действия.

- 1 Разблокируйте автомобиль, поместив смарт-ключ UWB кнопочной стороной в область распознавания смарт-ключа на В-стойке.



- 2 Выжмите педаль тормоза и переключите передачу на передний (D) или задний (R) ход, загорится зеленый индикатор READY на комбинированном приборе, и автомобилем можно будет нормально управлять.

Описание!

- В течение 10 минут после разблокировки автомобиля вы можете завести его, просто нажав на педаль тормоза. По истечении 10 минут, чтобы завести автомобиль, необходимо поместить кнопку UWB Smart Key боком в зону беспроводной зарядки.
- Если после нескольких попыток завести автомобиль не удастся, не пытайтесь повторить попытку и рекомендуем обратиться в сервисный центр Extreme Krypton для проведения технического обслуживания.

переключение передач

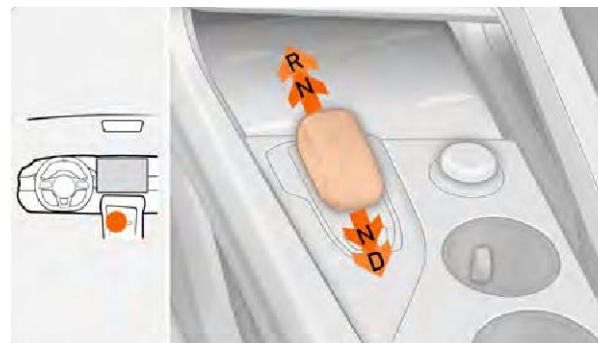

Выжмите педаль тормоза и толкните рычаг переключения передач вперед-назад, чтобы переключиться на разные передачи: задний ход (R), нейтраль (N), передний ход (D), при этом на приборной панели отображается информация о соответствующей передаче.

- **D:** передача переключается на D, и автомобиль движется вперед.
- Передача **R:** переключение передач на R для заднего хода.
- **N Gear:** передача переключена в положение N, и автомобиль не обеспечивает мощность и торможение.

Описание!

- При переключении передачи в положение R загорается лампа заднего хода.
- Если переключить передачу в положение D/R, отпустить педаль тормоза и не нажимать на педаль акселератора, автомобиль будет медленно двигаться вперед/назад.
- Во избежание заноса всегда нажимайте на педаль тормоза, когда передача находится в положении N.





P-gear: нажмите кнопку P-gear, чтобы включить P-gear.

Описание!

- Электронный стояночный тормоз (EPB) включается одновременно с переключением передачи в положение P.
- После запуска и остановки автомобиля P-образная передача включается автоматически, если водитель не нажал на педали тормоза и акселератора, не отстегнул ремень безопасности и не открыл дверь со стороны водителя.



Передачное устройство

При включении функции переключения передач центральный дисплей будет автоматически переключать интерфейс центрального дисплея в зависимости от положения передачи вашего автомобиля. Если автомобиль находится на передаче D, центральный дисплей автоматически переключается на навигационный интерфейс; если автомобиль находится на передаче P, центральный дисплей автоматически переключается на основной интерфейс.

☞ Доступ к экрану вождения осуществляется через центральный дисплей - Вождение.

Индикатор положения передач

При переключении передач загорается индикатор соответствующей передачи на под-инструментальной панели.



Запуск и движение

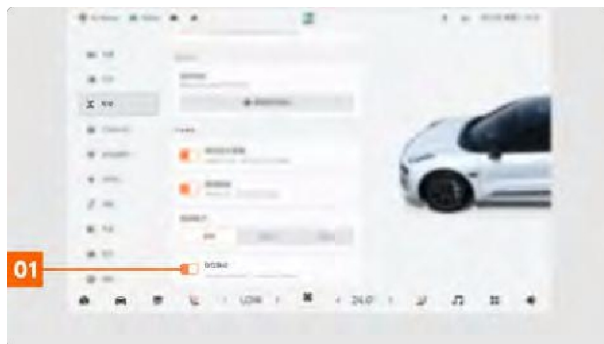

01 Нажмите на кнопку, чтобы включить/выключить функцию зубчатой передачи.

режим движения

Вы можете получить доступ к экрану быстрых настроек через центральный дисплей - Quick Settings - в соответствии с вашими личными потребностями и конкретными дорожными условиями и другими факторами (например, экономичность, мощность и т. д.).

Выбираемые режимы движения



01 Режим Comfort: стандартный режим для повседневной езды, обеспечивающий комфортное вождение.

02 Экономный режим: экономичное и экологичное вождение.

03 Спортивный режим: с улучшенными спортивными характеристиками и более быстрым откликом на ускорение, он обеспечивает вам высокопроизводительное вождение.

Режим **04** Snow Mode: обеспечивает более комфортное вождение на неглубоком снегу или обледенелой дороге.

05 Personalised Mode: установите режим движения в соответствии с вашими личными предпочтениями, чтобы обеспечить индивидуальные впечатления от вождения.

06 Редактировать: В режиме персонализации нажмите эту кнопку, чтобы войти в экран настроек персонализации.

На экране персонализации можно настроить такие параметры, как управление и торможение, чтобы подобрать



наиболее подходящий для вас режим движения.



168



Описание!

- Режим "Снег" предназначен только для пересеченной местности и сложных дорожных условий.
- В режиме "снег" ACC не включается.

режим движения

Вы можете получить доступ к экрану быстрых настроек через центральный дисплей - Quick Settings - в соответствии с вашими личными потребностями и конкретными дорожными условиями и другими факторами (например, экономичность, мощность и т. д.).

Выбираемые режимы движения



01 Режим Comfort: стандартный режим для повседневной езды, обеспечивающий комфортное вождение.

02 Режим Eco: экономичное и экологичное вождение.

03 Спортивный режим: с улучшенными спортивными характеристиками и более быстрым откликом на ускорение, он обеспечивает вам высокопроизводительное вождение.

Режим **04t** Snow: обеспечивает более комфортное вождение на неглубоком снегу или обледенелой дороге.

Режим "Песок": доступен на песчаных дорогах, чтобы обеспечить вам лучшие впечатления от вождения.

Режим Off-Road: Обеспечивает отличное сцепление автомобиля с дорогой при движении по пересеченной местности и в сложных дорожных условиях.



Запуск и движение

Персональный режим: установите режим движения в соответствии с вашими личными предпочтениями, чтобы обеспечить индивидуальные ощущения от вождения.

 Редактировать: в режиме персонализации нажмите эту кнопку, чтобы войти в интерфейс настроек персонализации.

На экране персонализации можно настроить такие параметры, как управление и торможение, чтобы подобрать наиболее подходящий для вас режим движения.

Описание!

- Режимы Snow, Sand и Off-Road доступны только для пересеченной местности и сложных дорожных условий.
- Невозможно переключиться в режим бездорожья на скорости выше 40 км/ч.
- ACC не включается в режимах "снег", "песок" и "бездорожье".

режим движения

 Вы можете получить доступ к экрану быстрых настроек через центральный дисплей по адресу - Быстрые настройки - в соответствии с вашими личными потребностями и конкретными дорожными условиями и другими факторами (например, экономичность, мощность и т. д.).

Выбираемые режимы движения



01 Режим Comfort: стандартный режим для повседневной езды, обеспечивающий комфортное вождение.

02 Режим Eco: экономичное и экологичное вождение.

03 Спортивный режим: с улучшенными спортивными характеристиками и более быстрым откликом на ускорение, он обеспечивает вам высокопроизводительное вождение.

Режим **04** Track Mode: улучшает ходовые качества и управляемость автомобиля, обеспечивая вам лучшие впечатления от вождения.

Режим Snow Mode: обеспечивает более комфортное вождение на неглубоком снегу или обледенелой дороге.

Режим "Песок": доступен на песчаных дорогах, чтобы обеспечить вам лучшие впечатления от вождения.

Режим Off-Road: Обеспечивает отличное сцепление автомобиля с дорогой при движении по пересеченной местности и в сложных дорожных условиях.



170



Запуск и движение

Персональный режим: установите режим движения в соответствии с вашими личными предпочтениями, чтобы обеспечить индивидуальные ощущения от вождения.

 Редактировать: В режиме персонализации нажмите эту кнопку, чтобы войти в интерфейс настроек персонализации.

На экране персонализации можно настроить такие параметры, как управление и торможение, чтобы подобрать наиболее подходящий для вас режим движения.

Описание!

- Режимы Snow, Sand и Off-Road доступны только для пересеченной местности и сложных дорожных условий.
- Невозможно переключиться в режим бездорожья на скорости выше 40 км/ч.
- АСС не включается в режимах "снег", "песок" и "бездорожье".

рисунок дорожки

Этот режим настраивает систему контроля устойчивости, тягового контроля, торможения с рекуперацией энергии и систему охлаждения, чтобы улучшить ходовые качества и управляемость автомобиля при движении по закрытым дорогам. Режим Track Mode улучшает характеристики прохождения поворотов за счет интеллектуального управления электродвигателем, торможением с рекуперацией энергии и обычной тормозной системой. При активации этого режима система охлаждения работает на высоких скоростях на последних этапах интенсивного движения, чтобы помочь системам автомобиля справиться с избыточным теплом.

Быстрый переход в режим трека через центральный дисплей

Доступ к экрану быстрых настроек осуществляется через центральный дисплей - Быстрые настройки.

01 Нажмите кнопку, чтобы войти в режим трека.

Доступ к режиму трека через выпадающий экран

Вы также можете получить доступ к экрану выпадающего



меню, медленно проведя пальцем по экрану вниз от верхнего края главного центрального дисплея.

Запуск и движение

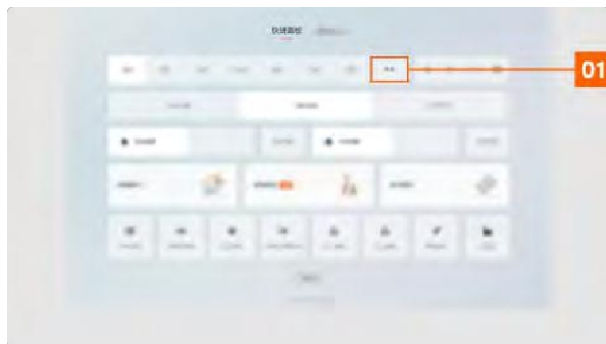

01 Нажмите кнопку , чтобы войти в режим трека.

Войдите в режим трека через App Centre Extreme
Kryptonite Track App

■ Вы также можете получить доступ к экрану Центра приложений через центральный дисплей по адресу .

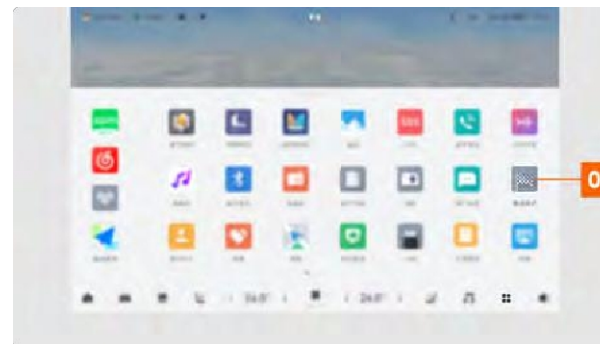

01 Нажмите кнопку , чтобы войти в режим трека.

Описание!

- При переходе в режим трека через приложение Krypton Raceway APP, если режим движения автомобиля не находится в режиме трека, автомобиль перейдет в видеоинтерфейс трека, и вы сможете настроить режим трека автомобиля только после "перехода в режим движения" в интерфейсе управления автомобилем.
- При переходе в режим трека центральный дисплей и комбинированный дисплей приборов переходят в режим эксклюзивного интерфейса.

Интерфейс режима трека



- 01** Нажмите кнопку , чтобы переключиться на интерфейс управления автомобилем.
- 02** Нажмите кнопку , чтобы переключиться на экран видео дорожки.
- 03** Нажмите кнопку , чтобы перейти на экран "Экстремальный трек".
- 04** Нажмите кнопку , чтобы включить гоночный режим или режим дрифта.

Нажмите кнопку , чтобы открыть всплывающее окно One-Touch Tuning для включения Dynamic Tuning или других настроенных программ, добавления новой пользовательской программы настройки или восстановления настроек по умолчанию.

- ◇ Нажимайте на кнопки и , чтобы настроить распределение крутящего момента между передними и задними колесами (регулируется на 11 передачах).

- ◇ Нажимайте на кнопки и , чтобы настроить устойчивость автомобиля (регулируется на 11 передачах).
- ◇ Нажимайте на кнопки и , чтобы настроить рекуперацию энергии (11 регулируемых остановок).

◊Нажимайте на кнопки и , чтобы настроить рулевое управление (10 регулируемых передач).

10 Нажмите на кнопку, чтобы выбрать режим гонки или дрифта.

11 Нажмите кнопку , чтобы открыть всплывающее окно проверки состояния автомобиля и просмотреть уровень заряда батареи, температуру батареи, температуру переднего и заднего двигателя, температуру шин, давление в шинах и температуру тормозных колодок.

12 Нажмите на кнопку, чтобы открыть всплывающее окно настроек трека, установите регуляторы, чтобы настроить или включить/выключить рейтинг автомобиля, имитацию звука в салоне и функции окружающего освещения трека.

Описание!

- Нажмите на название настраиваемой функции, чтобы передвинуть уровень функции во всплывающем плавающем окне настройки функции.
- Если в качестве динамической настройки выбрана настройка одним касанием, пользователи могут сдвигать верхний, нижний и правый края экрана в интерфейсах Race Mode и Drift Mode для настройки распределения крутящего момента, рекуперации энергии и рулевых механизмов непосредственно во время движения, без подтверждения во всплывающем окне.
- После нажатия кнопки **START** включается запись видео; когда скорость автомобиля становится больше 0, запускается таймер.
- При переключении на передачи **D, N, R** непосредственно в интерфейсе управления автомобилем, автомобиль переходит в гоночный режим или режим дрифта, но не может вести запись и хронометраж, нажатие на кнопку **START** включает запись и хронометраж.
- Если хронометраж начинается на официальной или пользовательской трассе, перезапустите хронометраж круга каждый раз, когда проезжаете старт.
- При включении режима дрейфа стабилизация тела отключается, а  пользовательская настройка не поддерживается.

Запуск и движение

Интерфейс гоночного режима



- 01 Нажмите на кнопку, чтобы выйти из режима гонок.
- 02 Отображает соотношение включения/выключения педали тормоза и педали акселератора.
- 03 Отображает время прохождения круга по треку.

Когда вы переключитесь на передачу P или нажмете кнопку **STOP**, автомобиль завершит этот режим Racing Mode Timing и выведет на экран это всплывающее окно с результатами. Просмотрите информацию об этой гонке.



- 01 Нажмите кнопку, чтобы закрыть всплывающее окно.

HUD-дисплей гоночного режима

При включенном режиме Race Mode на HUD также будет отображаться информация о текущей скорости и времени прохождения круга.

Запуск и движение

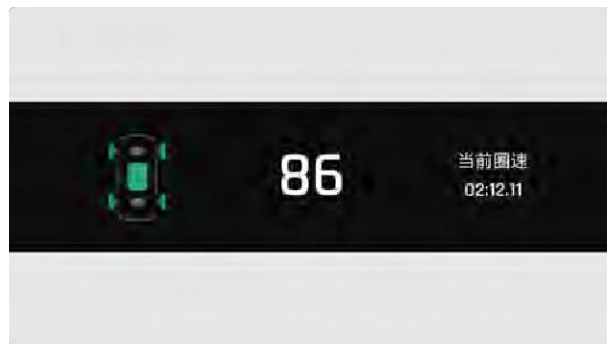

Интерфейс режима дрейфа



01 Нажмите кнопку , чтобы выйти из режима дрейфа.

02 Отображает соотношение включения/выключения педали тормоза и педали акселератора.

03 Отображает угол поворота рулевого колеса, угол смещения кузова и значение G.

04 отображает время прохождения круга по треку.

Когда вы переключитесь на передачу P или нажмете кнопку **STOP**, автомобиль завершит этот режим Racing Mode Timing и выведет на экран это всплывающее окно с результатами. Просмотрите информацию об этой гонке.



Запуск и движение



01 Нажмите кнопку, чтобы закрыть всплывающее окно.

Дисплей HUD в режиме дрифта

При включении режима дрифта на HUD также отображается информация о текущем угле поворота рулевого колеса и угле смещения колес.

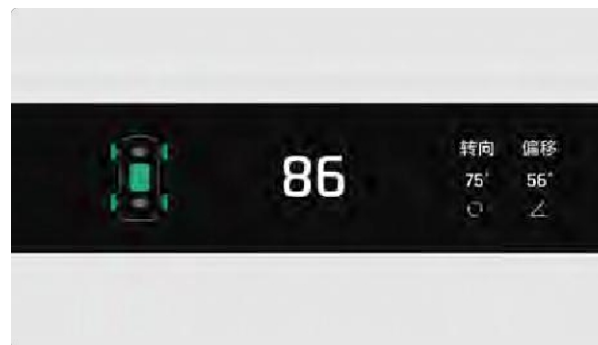

Посмотрите видео с треком

Видео с треком можно посмотреть на сайте:

- Просмотр видеозаписей с треков на центральном дисплее.
 - Посмотрите видеоклип на трек через приложение ZEEKR APP.

Просмотр видеозаписи трека на центральном дисплее

Переключиться на экран Track Video можно, нажав кнопку Track Video на экране Track Mode.



176



Запуск и движение



01 Нажмите кнопку, чтобы открыть всплывающее окно видео для фильтрации локальных или загруженных видео.

02 Нажмите кнопку, чтобы войти в интерфейс "Мои видеозаписи" для просмотра сохраненных видеозаписей.

03 Нажмите кнопку, чтобы перейти на экран рейтинга автомобилей, на котором отображается рейтинг скорости на трассе.

04 Видеовитрина, нажмите, чтобы просмотреть видео и подробности, загрузить видео или удалить его.

05 Нажмите кнопку, чтобы просмотреть видеоролики, которые можно экспортировать локально.

06 Нажмите кнопку, чтобы открыть всплывающее окно выбора времени и просмотреть видео по дате.



07 Нажмите на кнопку, чтобы открыть всплывающее окно выбора дорожки и просмотреть видео по названию дорожки.

Просмотр видеозаписей с трассы через приложение ZEEKR APP

1 Откройте интерфейс ZEEKR App Love Car, нажмите на Extreme Krypton Raceway, чтобы войти в интерфейс Extreme Krypton Raceway.

2 Выберите трассу и просмотрите рейтинги гонщиков или мои видео на экране Extreme Kryptonite Tracks.

01 Щелкните, чтобы выбрать дорожку, которую вы хотите просмотреть.

02 Нажмите, чтобы выбрать просмотр текущего рейтинга гонщиков на треке или моих видео.



Запуск и движение

Описание!

- Пожалуйста, припаркуйте свой автомобиль в безопасном месте перед просмотром видео.
- При просмотре видео в режиме трека после переключения на передачи **D**, **N** или **R** автомобиль перейдет в интерфейс режима гонок или дрифта; при просмотре в других режимах интерфейс не переключается.

Спидвей

Просмотрите информацию о профессиональных гоночных трассах и автодромах по всей стране, а также собственный послужной список гонщика на соответствующей трассе.

Выход из режима дорожки

Вы можете выйти из режима трека, переключившись в другой режим движения.

Режим "Трек" автоматически выходит из режима, когда автомобиль находится в ненормальном состоянии (ненормальная температура батареи питания, повышенная температура тормозных дисков и т.д.).

Когда автомобиль переходит в спящий режим, режим трека автоматически выходит из него, а режим движения возвращается в состояние, в котором он находился до перехода в режим трека.

Внимание!

- Режим "Трек" предназначен только для использования на закрытых трассах или профессиональных площадках, соответствующих национальным стандартам

Описание!

- Если включен режим трека, потребление энергии увеличивается, а развлекательные функции недоступны.
- Режим "Трек" можно отключить в любой момент с помощью настроек сенсорного экрана. После отключения режима "Трек" все настройки вернутся в прежнее состояние, а все функции вернутся к обычному режиму работы.

безопасности, и не может использоваться на дорогах общего пользования или в любых других местах, не соответствующих соответствующим стандартам безопасности, и водитель несет ответственность за любые травмы или материальный ущерб, причиненный в результате использования режима "Трек".

катапульта

Вы можете открыть экран выпадающего меню, медленно проведя пальцем по экрану вниз от верхнего края главного центрального дисплея.

01 Нажмите кнопку , чтобы включить/выключить функцию запуска выброса.

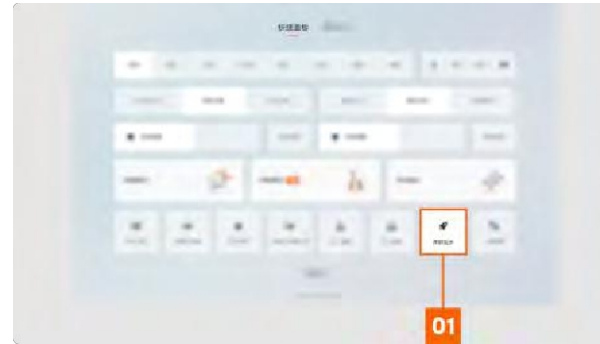

Активация функции запуска выброса

Чтобы включить функцию запуска катапультирования, нажмите педаль тормоза в пол, затем нажмите педаль акселератора в пол, и когда комбинированная приборная панель покажет, что функция запуска катапультирования активирована, полностью отпустите педаль тормоза в течение 4 секунд, и автомобиль катапультируется с большим ускорением.

⚠️Внимание!

- Пожалуйста, используйте эту функцию на длинных прямых и безопасных дорогах.
- Водитель несет ответственность за безопасность автомобиля. Перед использованием этой функции обратите внимание на условия безопасности вокруг автомобиля.

ℹ️Описание!

- Если функция запуска выброса не используется, своевременно выключайте ее.
 - Если функция запуска выброса не может быть активирована из-за невыполнения условий, комбинированный прибор сообщит об этом сообщением.
 - При включении функции Eject Start режим движения автоматически переключается в режим Sport для обеспечения наилучших ощущений; при выключении функции Eject Start режим движения остается в режиме Sport.
 - Если автомобиль оснащен функцией дрейфа в одно касание, включите функцию запуска выброса, когда функция дрейфа в одно касание включена, и автомобиль автоматически отключит функцию дрейфа в одно касание.
 - Если автомобиль имеет режим трека, включение функции Eject Start в режиме трека не приведет к автоматическому переключению режима движения автомобиля в спортивный режим.
-

Дрифт в одно касание

Вы можете открыть экран выпадающего меню, медленно проведя пальцем по экрану вниз от верхнего края главного центрального дисплея.



01 Нажмите кнопку, чтобы включить/выключить функцию дрейфа в одно касание.

Функция дрифта одним касанием не будет включена, если

автомобиль находится в следующих условиях.

- Уровень мощности меньше или равен 20 %.
- Автомобиль не находится на передаче D.
- Водитель и пассажиры не были пристегнуты ремнями безопасности.
- Система привода, система ESC, система рулевого управления, система давления в шинах, система терморегулирования не работают должным образом.
- Спортивный режим не был успешно переключен.

Внимание!

- Пожалуйста, используйте эту функцию на закрытых и безопасных дорогах.
- Водитель несет ответственность за безопасность автомобиля. Перед использованием этой функции обратите внимание на условия безопасности вокруг автомобиля.

Запуск и движение

Внимание!

- Функция дрифта в одно касание менее удобна для водителей, постоянно совершающих маневры дрифта.
- В процессе дрифта водителю необходимо постоянно точно регулировать направление движения и ход педали акселератора, чтобы обеспечить стабильную мощность и последовательность дрифта.

центральный дисплей - Быстрые настройки.

пневматическая подвеска

Пневматическая подвеска самостоятельно регулирует высоту и жесткость подвески в зависимости от выбранного режима движения и скорости. Когда автомобиль движется на высокой скорости, система автоматически снижает высоту автомобиля, чтобы уменьшить сопротивление ветра и улучшить стабильность и экономичность движения; система постоянно регулирует мягкость и жесткость амортизации в зависимости от различных режимов движения и условий движения, чтобы стремиться к достижению наилучшего комфорта и стабильности.

Вы можете регулировать высоту подвески следующими способами:

- Высота подвески регулируется с помощью интерфейса быстрой настройки на центральном дисплее.
- Войдите в интерфейс настройки подвески, чтобы отрегулировать высоту подвески через главный интерфейс среднего дисплея модели автомобиля - Suspension Adjustment card.

Регулировка высоты подвески с помощью интерфейса быстрой настройки на центральном дисплее

Доступ к экрану быстрых настроек осуществляется через



01 Установите высоту подвески (очень высокая, высокая, стандартная, низкая).

02 Отображает текущую высоту подвески.

☞ Регулировка высоты подвески через центральный дисплей. Основной интерфейс модели автомобиля - Карта регулировки подвески. Доступ к интерфейсу карты регулировки подвески осуществляется через центральный дисплей - Основной интерфейс модели автомобиля - Карта регулировки подвески.

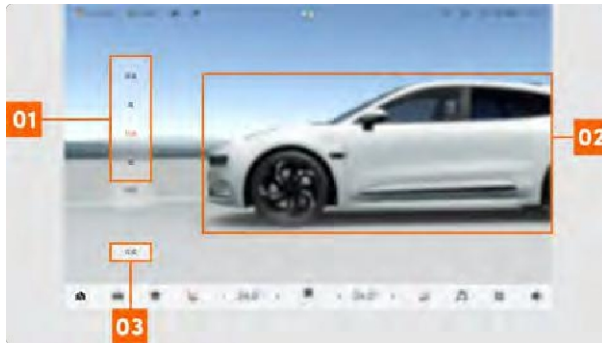

01 Нажмите кнопку, чтобы установить высоту подвеса (очень высокая, высокая, стандартная, низкая).

02 Отображает текущую высоту подвески.

03 Нажмите кнопку, чтобы завершить настройки подвески.

Описание функционального состояния



Предупреждающая лампа неисправности системы пневмоподвески: Желтая предупреждающая лампа загорается в

Внимание!

- Если автомобиль необходимо поднять, обязательно отключите регулировку высоты подвески на центральном дисплее в разделе - Безопасность и обслуживание - Кнопка режима домкрата интерфейса обслуживания, иначе автомобиль может быть поврежден.

Описание!

- Если отрегулировать высоту пневмоподвески несколько раз подряд, система перейдет в состояние тепловой защиты, и вы не сможете продолжить регулировку высоты пневмоподвески; вам придется подождать, пока система пневмоподвески остынет, прежде чем вы сможете продолжить регулировку.
- Если пневматическая подвеска неисправна, она переходит в состояние отказоустойчивости, и в этот момент вы не сможете отрегулировать пневматическую подвеску. Пожалуйста, немедленно припаркуйте автомобиль в безопасном месте и обратитесь в сервисный центр Krypton.

Электрическое сцепное устройство

Автомобиль оснащен электрическим сцепным устройством для буксировки легких домов на колесах, мотоциклов, моторных лодок и прочего. В рабочем состоянии оно выдвигается из-под заднего бампера.

случае отказа/временного ослабления
какого-либо компонента системы
пневмоподвески.
загорается; при неисправности системы
пневмоподвески загорается красная
предупреждающая лампа, и система
отключает систему пневмоподвески.

Внимание!

- Прежде чем регулировать высоту подвески автомобиля, убедитесь, что окружающее пространство безопасно.

Запуск и движение



Доступ к экрану технического обслуживания можно получить через центральный дисплей по адресу - Безопасность и техническое обслуживание - Техническое обслуживание.



01 Нажмите кнопку, чтобы включить/выключить электрическое сцепное устройство прицепа.

Описание функционального состояния



Индикатор разблокировки буксировочного крюка: этот желтый индикатор загорается, когда буксировочный крюк разблокирован.



ИНДИКАТОР СВЕТА ПРИЦЕПА: Этот зеленый индикатор загорается при подключении прицепа.



Предупреждающая лампа неисправности заднего фонаря прицепа: Эта желтая предупреждающая лампа загорается при неисправности заднего фонаря прицепа.

Внимание!

- При использовании электрического буксировочного устройства за рулем автомобиля для буксировки должен находиться водитель с соответствующими правами.
- После буксировки необходимо подсоединить жгут задних фонарей к передним, чтобы обеспечить синхронизацию передних и задних фонарей.

головной дисплей

Head-Up Display (HUD) проецирует информацию о помощи водителю, предупреждениях, навигации и звонках на лобовое стекло перед водителем.



Настройка головного дисплея (HUD)

Экран настройки дисплея сверху можно открыть через центральный дисплей по адресу - Быстрые настройки - Дисплей сверху.



01 Нажмите кнопку и выберите, чтобы настроить высоту, яркость и угол наклона HUD.

02 Нажмите кнопку для включения/выключения головного дисплея.

03 Нажмите кнопку, чтобы включить/выключить навигационную информацию.

04 Нажмите кнопку, чтобы открыть/закрыть окно авроры.

05 Нажмите кнопку, чтобы включить/выключить режим снега.

- **НАВИГАЦИОННАЯ ИНФОРМАЦИЯ:** Навигационная информация будет отображаться на HUD, если навигационная информация включена и настроена.

- **Smart Window:** При включении Smart Window система автоматически получает информацию о движении самого автомобиля и окружающих автомобилей и отображает ее на HUD.

- Режим "Снег": при движении по белым фоновым участкам, например, по снегу, включается режим "Снег", при котором цвет дисплея сообщений переключается на оранжевый для улучшения распознавания сообщений.

Регулировка высоты головного дисплея (HUD)

После выбора Adjust HUD Height на центральном дисплее сдвиньте правый шкив рулевого колеса вверх и вниз, чтобы отрегулировать высоту HUD.

Регулировка яркости головного дисплея (HUD)

После выбора Adjust HUD Brightness на центральном дисплее нажмите левую и правую кнопки на правой стороне рулевого колеса, чтобы настроить яркость HUD.

183

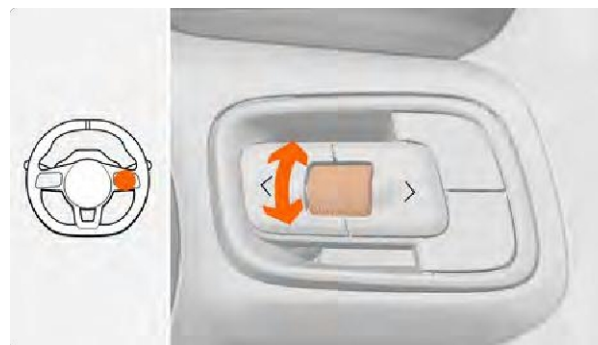

Запуск и движение



Регулировка угла наклона головного дисплея (HUD)

После выбора Adjust HUD Angle на центральном дисплее нажмите левую и правую кнопки на правой стороне рулевого колеса, чтобы отрегулировать угол HUD.

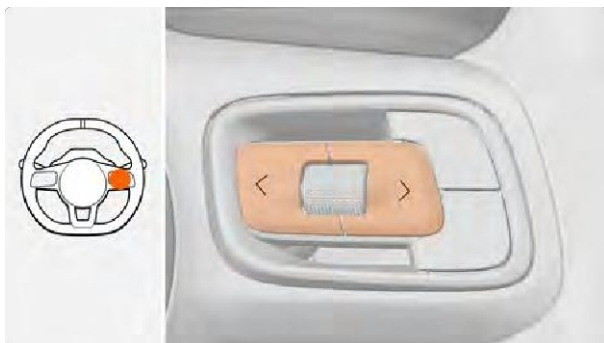

Внимание!

- Перед началом движения проверьте и убедитесь, что положение и яркость изображения HUD не препятствуют безопасности движения. Неправильная настройка положения или яркости изображения может помешать обзору водителя и стать причиной аварии.
- Не смотрите на экран HUD во время движения, иначе вы можете не заметить пешеходов, объекты и т.д. на дороге перед автомобилем.
- Вы можете включить режим Snow Mode при движении по снегу или при сильных отражениях на дороге.
- Вы можете не видеть HUD в поляризованных солнцезащитных очках, отрегулируйте яркость HUD или снимите солнцезащитные очки.

Описание!

- Автомобиль оснащен функцией запоминания положения головного дисплея (HUD), см. раздел Память положения (стр. 77).

Указания по очистке и использованию

Аккуратно протрите область проектора HUD чистой сухой тканью из микрофибры, при необходимости слегка смочив ее.



Внимание!

- Не допускайте попадания жидкостей внутрь проектора, так как это может привести к сбою в работе электрооборудования.
- Не помещайте никакие предметы и наклейки на проектор HUD или область проекции на лобовом стекле, так как это может привести к неправильному отображению HUD.
- Не прикасайтесь к внутренним частям проектора HUD и не бросайте внутрь проектора предметы с острыми краями или другие подобные предметы, так как это может повредить проектор HUD.

Описание!

- Автомобили, оснащенные HUD, должны быть оборудованы специальным типом ветрового стекла, и для того, чтобы проецируемое изображение соответствовало требованиям, необходимо установить правильный тип ветрового стекла.

Режим вождения одной педалью

Если включен режим движения одной педалью, вы можете ускоряться и замедляться, просто используя педаль акселератора. При нажатии педали акселератора автомобиль ускоряется; при отпускании педали акселератора автомобиль автоматически задействует тормоза и снижает скорость.

Экран вождения можно открыть с помощью центрального дисплея - Вождение.

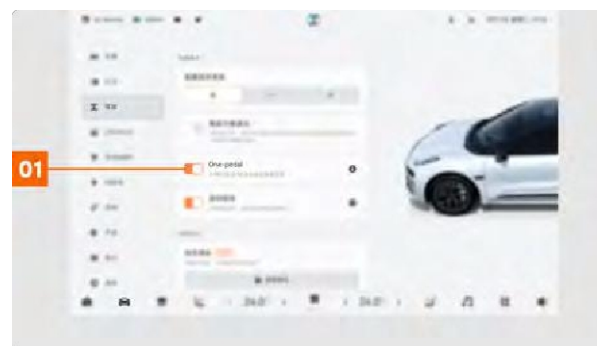

01 Нажмите на кнопку, чтобы включить/выключить однопедальный режим.

Одна педаль не может быть активирована при возникновении любого из следующих условий:

- Интеллектуальные функции помощи при вождении и автоматической парковке, такие как ACC, AEB и LCC, были включены.
- Переключитесь на непереднюю передачу (D).
- Включите функцию спуска с крутого холма (HDC).
- Используйте специальные режимы вождения, такие как снег, песок и



- бездорожье.
- Отстегните ремень безопасности главного водителя или

откройте дверь главного водителя.



Запуск и движение

⚠Внимание!

- One-pedal - это вспомогательная функция, которая не заменяет управление автомобилем, и вы всегда несете ответственность за безопасное и разумное управление автомобилем. В случае чрезвычайной ситуации следует своевременно нажать на педаль тормоза и не полагаться на One-pedal как на замену торможения.

🗣Описание!

- При включенной функции One-pedal стоп-сигнал загорается при отпуске педали акселератора для замедления и достижении определенной скорости замедления.
- При включенной функции One-pedal отпустите педаль акселератора, чтобы замедлить движение до остановки автомобиля, Auto Hold активируется автоматически.

Режим вождения одной педалью

Если включен режим движения одной педалью, вы можете ускоряться и замедляться, просто используя педаль акселератора. При нажатии педали акселератора автомобиль ускоряется; при отпуске педали акселератора автомобиль автоматически задействует тормоза и снижает скорость.

📱Экран вождения можно открыть с помощью центрального дисплея - Вождение.

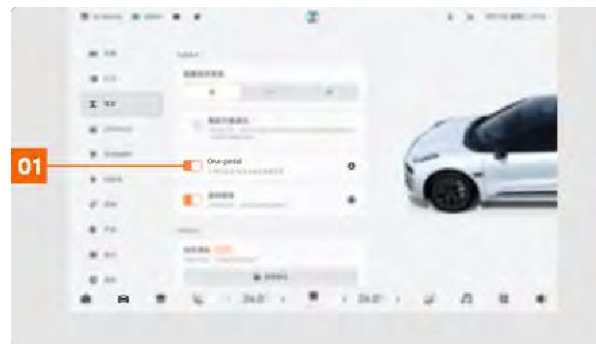

- 01 Нажмите на кнопку, чтобы включить/выключить однопедальный режим.

Одна педаль не может быть активирована при возникновении любого из следующих условий:

- Интеллектуальные функции вспомогательного вождения, такие как ACC, АЕВ и LCC, были включены.
- Переключитесь на переднюю передачу (D).
- Включите функцию спуска с крутого склона (HDC).
- Используйте режим движения по снегу.
- Отстегните ремень безопасности главного водителя или откройте дверь главного водителя.

⚠Внимание!

- One-pedal - это вспомогательная функция, которая не заменяет управление автомобилем, и вы всегда несете ответственность за безопасное и разумное управление автомобилем. В случае чрезвычайной ситуации следует



своевременно нажать на педаль тормоза и не полагаться на One-pedal как на замену торможения.



Описание!

- При включенной функции One-pedal стоп-сигнал загорается при отпускании педали акселератора для замедления и достижения определенной скорости замедления.
- При включенной функции One-pedal отпустите педаль акселератора, чтобы замедлить движение до остановки автомобиля, Auto Hold активируется автоматически.

информация о мощности рекуперации энергии. 

Доступ к интерфейсу вождения можно получить через центральный дисплей - Вождение.

Система рекуперации энергии торможения

При отпускании педали акселератора или нажатии на педаль тормоза во время движения автомобиля срабатывает система рекуперации энергии торможения, а приводной двигатель работает как генератор, преобразуя энергию торможения в электрическую энергию, которая накапливается в аккумуляторе.

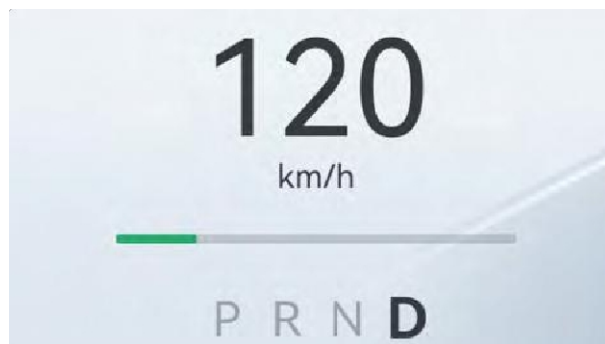

Во время рекуперации энергии торможения на комбинированном измерителе отображается

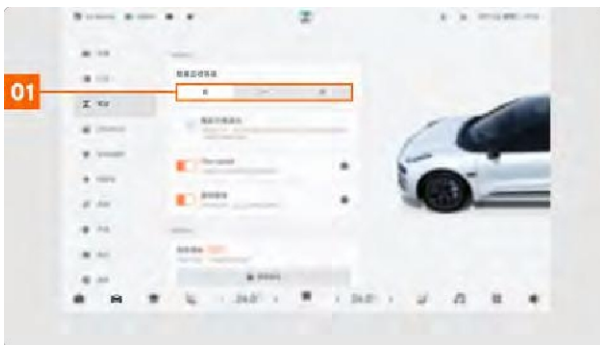

01 Нажмите на кнопку, чтобы установить уровень рекуперации энергии (низкий, средний, высокий).

Внимание!

- Тормозной эффект, создаваемый рекуперацией энергии, не может обеспечить торможение, необходимое для обеспечения безопасности движения, и не может заменить торможение; водитель должен своевременно затормозить автомобиль в соответствии с реальной ситуацией.

Внимание!

- Во время рекуперации энергии при движении накатом стоп-сигналы загораются в зависимости от общего замедления автомобиля. Когда рекуперация энергии при движении накатом значительно снижает скорость движения автомобиля (например, на высоких скоростях и при высоком уровне рекуперации энергии, когда нога водителя полностью убирается с педали акселератора), **з а г о р а ю т с я** стоп-сигналы, чтобы предупредить окружающие автомобили об изменении скорости. На низких скоростях автомобиль замедляется меньше, и стоп-сигналы не включаются, даже если уровень рекуперации энергии высок.



Запуск и движение

Описание!

- Объем рекуперации энергии зависит от текущего состояния ячейки питания, установленного уровня рекуперации энергии и таких факторов, как скорость автомобиля и предельный крутящий момент двигателя.

Звуковое предупреждение о движении на низкой скорости

Когда автомобиль находится на передаче D или R и скорость автомобиля не превышает 30 км/ч, включается функция звукового предупреждения о приближении на низкой скорости, и автомобиль издает предупреждающий звук, чтобы предупредить пешеходов о приближающемся автомобиле, когда автомобиль движется на низкой скорости при следующих условиях.

Доступ к экрану "Функции звука" можно получить через центральный дисплей - Звук - Функции звука.



- 01 Нажмите на кнопку, чтобы включить/выключить функцию звукового предупреждения при движении на низкой скорости за пределами автомобиля.
- 02 Установите уровень громкости (низкий, средний, высокий) предупреждающего сигнала вне автомобиля для движения на низкой скорости.
- 03 Выберите категорию внешнего звукового предупреждения при движении на низкой скорости (Extreme Infinity, Photon Tower Star, Flowing Light Years, Star and Moon Breeze).

Внимание!

- Переключатель паузы системы предупреждающих сигналов следует использовать только в том случае, если в пределах короткого расстояния нет других участников дорожного движения, а окружающая обстановка явно не требует звукового сигнала.
- Звуковой сигнал, предупреждающий о низкой скорости, используется для напоминания другим участникам движения, пожалуйста, не выключайте его по своему усмотрению. Когда он выключен, вы должны обращать внимание на окружающую дорожную обстановку, а в случае опасности столкновения - своевременно управлять автомобилем.

Тормозная система

Тормозная система состоит из двух частей: рабочего и стояночного тормозов. Рабочий тормоз используется для замедления автомобиля во время движения, а стояночный - для предотвращения заноса автомобиля при парковке.

Тормозные колодки являются расходным материалом тормозной системы, и когда они изнашиваются до минимальной безопасной толщины, при торможении или

инерционном выбеге автомобиля может раздаваться непрерывный высокочастотный резкий шум. В этом случае рекомендуется немедленно обратиться в сервисный центр Pole Krypton для проведения технического обслуживания.

Установка усилителя тормозов

188

Вы можете выбрать подходящий тип усилителя тормозов, основываясь на таких факторах, как ваши личные потребности и конкретные дорожные условия.

🔊 Доступ к экрану вождения осуществляется через центральный дисплей - Вождение.

Запуск и движение

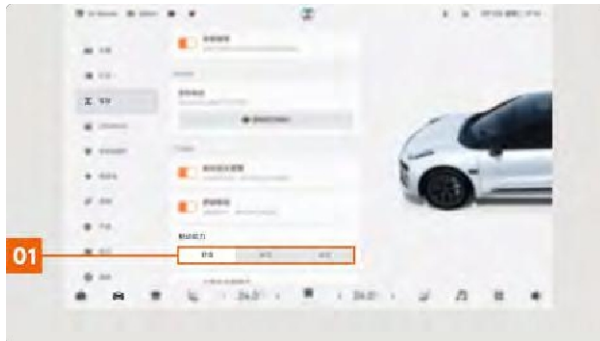

01 Нажмите на кнопку , чтобы выбрать стиль усилителя тормозов (Comfort, Standard, Sport).

Комфорт: тормозное усилие

относительно плавное и

комфортное. Стандарт:

тормозное усилие умеренное.

Движение: высокая чувствительность тормоза и более быстрая реакция на торможение.

Комфортное торможение

Под влиянием опыта и привычек водителя при торможении автомобиль может наклоняться вперед, что приводит к плохому опыту вождения; функция Comfort Brake может интеллектуально регулировать тормозное давление, гарантируя безопасное торможение, обеспечивая комфортное торможение для водителя и пассажиров, что значительно улучшает впечатления от вождения.

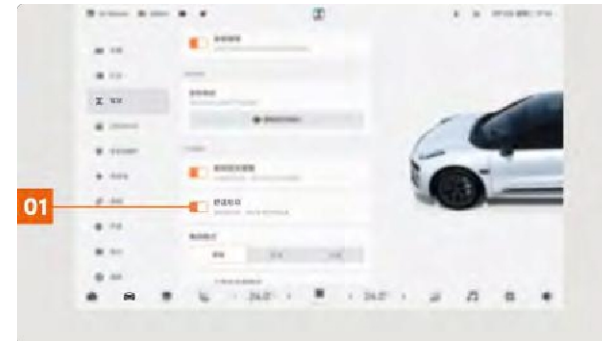

01 Нажмите пункт - Вождение на центральном дисплее, чтобы перейти на экран настроек вождения.

01 Нажмите, чтобы включить/выключить функцию комфортного торможения.

Внимание!

- Эффективность торможения резко снижается, когда тормозные колодки достигают предела износа, поэтому замените тормозные колодки как можно скорее.

Описание функционального состояния



Предупреждающая лампа неисправности тормозной системы: красная предупреждающая лампа загорается при низком уровне тормозной жидкости, неисправности датчика уровня тормозной жидкости или неисправности электронной системы распределения тормозных усилий.

Запуск и движение



Предупреждающая лампа неисправности тормозной системы: желтая предупреждающая лампа загорается в случае неисправности тормозной системы.

Система контроля устойчивости автомобиля

Система контроля курсовой устойчивости повышает устойчивость и безопасность движения, управляя распределением тормозных сил на одно или несколько колес, чтобы уменьшить или устранить избыточную или недостаточную поворачиваемость автомобиля.

Внимание!

- Система курсовой устойчивости является лишь вспомогательной системой и не может справиться со всеми ситуациями и дорожными условиями. Водитель всегда несет ответственность за безопасное и аккуратное управление автомобилем и соблюдение действующих законов и правил дорожного движения.
- Не изменяйте и не разбирайте подвеску автомобиля самостоятельно. В противном случае система контроля устойчивости автомобиля может работать неправильно, что может негативно сказаться на управляемости и безопасности автомобиля.

Настройка системы контроля устойчивости

Доступ к экрану вождения осуществляется через центральный дисплей - Вождение.

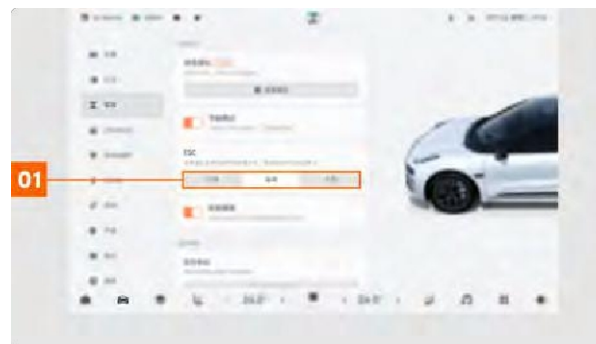

01 Установка состояния системы контроля устойчивости (стандарт, спорт, выкл.).

- **Standard:** При включении Standard включается система контроля устойчивости, которая компенсирует устойчивость автомобиля, регулируя крутящий момент приводного двигателя.
- **Спортивное состояние:** При включении спортивного состояния управление крутящим моментом приводного двигателя дополнительно усиливается для повышения устойчивости автомобиля.
- **Состояние OFF:** при выключении системы контроля устойчивости автомобиля снижается уровень контроля устойчивости.

Внимание!

- Система стабилизации кузова может контролировать положение кузова в критические моменты для улучшения устойчивости и безопасности автомобиля, пожалуйста, не отключайте систему по собственному желанию.



190



Описание!

- Отключение системы контроля устойчивости поможет вытащить автомобиль из беды, если он застрянет в снегу, песке или столкнется с другими условиями.

Антиблокировочная система тормозов

Автомобиль оснащен антиблокировочной системой тормозов (ABS), которая предотвращает блокировку колес при максимальном торможении. Она улучшает управляемость в ситуациях экстренного торможения в большинстве дорожных условий.

Внимание!

- При движении по дорогам, которые залиты водой, только что прошли под дождем или покрыты снегом, а также песком или гравием, трение между шинами и дорожным покрытием низкое, поэтому необходимо нажимать на педаль тормоза медленно и не тормозить резко.

Внимание!

- На неровных, гравийных или заснеженных дорогах тормозной путь будет длиннее, чем на обычных дорогах.

Описание!

- При резком торможении вы можете почувствовать непрерывный "булькающий" звук из передней кабины и вибрацию от педали тормоза. Это нормальное явление, вызванное работой ABS, и не является неисправностью.

Система помощи при спуске с холма



Система Hill Descent Assist (HDC) контролирует скорость автомобиля на спусках с автоматическим торможением при скорости от 3 до 35 км/ч. Во время движения на спуске водитель может выжать педаль акселератора или тормоза, нажав на педаль акселератора или тормоза. Система помощи при спуске с холма деактивируется; она отключается автоматически, когда скорость автомобиля превышает 60 км/ч.

Описание!

- Система помощи при спуске с крутого холма может быть включена только при скорости автомобиля ниже 35 км/ч.
- Система помощи при спуске с крутого склона активируется только в том случае, если автомобиль движется вниз на низкой скорости по крутому склону.
- Если система помощи при спуске с крутого подъема выключена, тормозное усилие уменьшается до полного исчезновения.

Включение/выключение спуска с крутого склона

 Доступ к экрану вождения осуществляется через центральный дисплей - Вождение.

- 
- 
- Когда антиблокировочная система тормозов перестает работать, ощущение от педали тормоза возвращается к неантиблокировочному торможению.



Запуск и движение

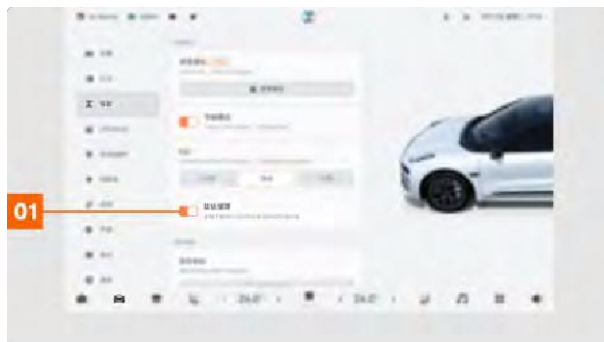

01 Нажмите на кнопку, чтобы включить/выключить спуск с крутого холма.

Система помощи при старте на подъеме

Система Hill Start Assist (HSA) помогает предотвратить движение автомобиля назад при старте на подъеме. После отпускания педали тормоза система Hill Start Assist удерживает автомобиль в неподвижном состоянии на рампе в течение короткого времени (около 2 секунд).

Система помощи при старте на подъеме работает даже при отключенном Auto Hold.

Внимание!

- Система помощи при старте на подъеме не заменяет стояночный тормоз. Когда вы покидаете автомобиль, переключитесь на передачу P.
- Если автомобиль начинает скользить назад, немедленно нажмите на педаль тормоза. Система помощи при старте на подъеме не предотвращает скольжение автомобиля назад на крутом подъеме при любой нагрузке или любых дорожных условиях.
- При старте на подъеме запрещается одновременно нажимать на педаль тормоза и педаль акселератора более 5 секунд.

Сигнализация возврата рулевого управления

Сигнализация возврата рулевого колеса используется для напоминания пользователю о том, что рулевое колесо вернулось в правое положение или нет, когда автомобиль заведен, если рулевое колесо не вернулось в правое положение, на комбинированном приборе появятся соответствующие информационные подсказки.

Доступ к экрану вождения осуществляется через центральный дисплей - Вождение.

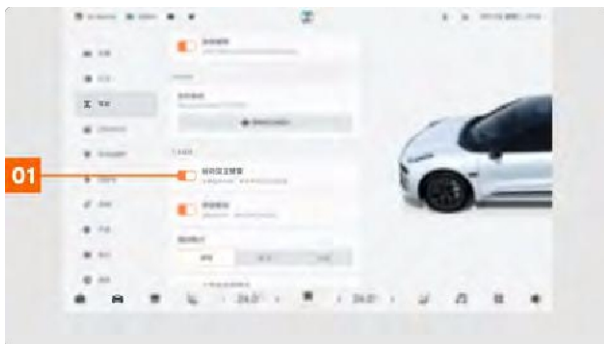

01 Нажмите кнопку, чтобы включить/выключить функцию сигнализации возврата руля.

Электронный стояночный тормоз

Для удержания автомобиля в неподвижном состоянии можно использовать электронный стояночный тормоз (EPB).

Включение/выключение стояночного тормоза



Включение: Когда автомобиль заведен и находится в состоянии покоя, нажмите кнопку P, чтобы включить электронный стояночный тормоз.

ПЕРЕКЛЮЧЕНИЕ: После запуска автомобиля выжмите педаль тормоза и переключите передачу на любую, кроме P.

Кроме того, вы можете получить доступ к интерфейсу вождения через центральный дисплей - Driving.

Запуск и движение

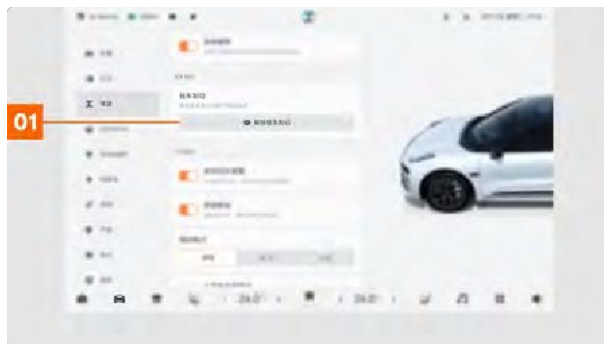

- ⓘ Нажмите на педаль тормоза и одновременно нажмите на кнопку разблокировки стояночного тормоза, чтобы разблокировать электронный стояночный тормоз.

Описание!

- ☐ 📶📶📶 Когда электронный стояночный тормоз полностью задействован, на дисплее прибора загорается сигнальная лампа электронного стояночного тормоза; когда электронный стояночный тормоз отпущен, сигнальная лампа электронного стояночного тормоза гаснет.

Электронный стояночный тормоз включается автоматически

Если водитель не нажал на педали тормоза и акселератора, не отстегнул ремень безопасности и не открыл дверь со стороны водителя, то после запуска автомобиля и его остановки автоматически включается электронный

Ручной аварийный тормоз

В случае возникновения аварийной ситуации во время движения автомобиля вы можете активировать функцию экстренного торможения, долго нажимая на кнопку P.

Отпустите аварийный тормоз, отпустив кнопку P или нажав на педаль тормоза.

Внимание!

- Не используйте ручной аварийный тормоз для торможения во время обычного движения. Неоднократное использование электронного стояночного тормоза для замедления автомобиля может привести к серьезному повреждению тормозной системы.

автоматическая парковка

Система Auto Hold обеспечивает торможение при коротких остановках во время обычного движения, поэтому вам не нужно постоянно нажимать на педаль тормоза. При включении функции Auto Hold автомобиль заводится и может нормально ехать, пока нажата педаль акселератора или педаль тормоза, которую нужно сильно нажать и отпустить.

📱 Доступ к экрану вождения осуществляется через центральный дисплей - Вождение.



стояночный тормоз.



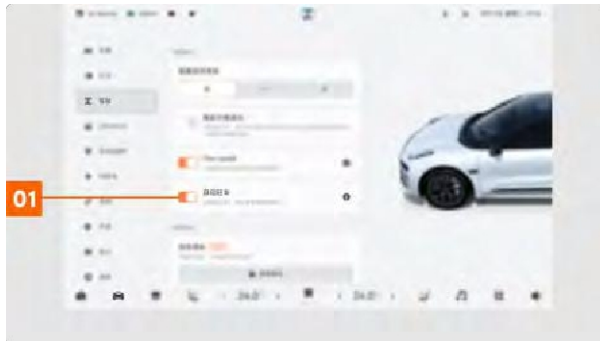

Функция комфортной парковки

Если включена функция Parking Comfort, центральный дисплей остается освещенным, и вы можете пользоваться кондиционером и мультимедийными функциями, находясь в режиме Park.

Функцию Parking Comfort можно использовать следующим образом:

- Настройте функцию Parking Comfort на экране быстрых настроек центрального дисплея.
- Настройте функцию Parking Comfort через окно быстрого управления дверью.
- Отключите функцию Parking Comfort через приложение ZEEKR APP.

Настройка функции Park & Ride с помощью экрана быстрых настроек на центральном дисплее

Доступ к экрану быстрых настроек осуществляется через центральный дисплей - Быстрые настройки.

01 Нажмите на кнопку, чтобы включить/выключить функцию автоматической парковки.



Функция Auto Park автоматически переключается на EPB в любой из следующих случаев:

- Водитель отстегивает ремень безопасности или открывает дверь.
- Превышение времени работы автоматической парковки (около 10 минут).
- Передача переключается в положение P.

Описание!

- Функция Auto Park может не срабатывать, если при включенной функции Auto Park педаль тормоза нажимается слишком слабо.
- Если активирована функция One-pedal, отключить функцию автоматической парковки будет невозможно.



- 
- 
- 01 Включение/выключение функции "Комфорт при парковке".
 - 02 Установите продолжительность комфортной парковки.

Запуск и движение

Настройка функции Park & Ride через окно управления Door Express

Доступ к интерфейсу дверей можно получить через центральный дисплей по адресу - Doors/Windows-Doors. При включении системы быстрого управления дверями, при переводе в режим Р с помощью других передач или при переходе в режим не-Р и открытой любой двери на центральном дисплее появится быстрое окно, через которое можно включить/выключить функцию Parking Comfort.

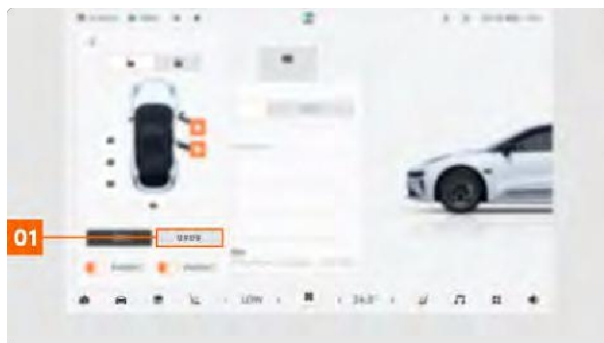

01 Включение/выключение функции "Комфорт при парковке".

Выключение функции "Комфорт при парковке" через приложение ZEEKR APP

Вы можете отключить функцию Parking Comfort, выполнив следующие действия:

- 1 Откройте интерфейс ZEEKR App Love Car, нажмите на иконку, чтобы войти в интерфейс настроек автомобиля.

- 2 На экране "Настройки автомобиля" отключите функцию "Комфорт при парковке".



Описание!

- Функция Park & Ride автоматически отключается по достижении заданной вами продолжительности Park & Ride.

- В сценарии без подзарядки функция Park & Ride автоматически отключается, когда уровень заряда батареи падает ниже 20 %; в сценарии с подзарядкой функция Park & Ride автоматически отключается, когда уровень заряда батареи падает ниже 5 %.
 - При включении функции "Комфорт при парковке", открытии дверей и даже при блокировке автомобиля снаружи экран остается освещенным, а функция "Комфорт" включается до тех пор, пока уровень заряда аккумулятора не опустится ниже 20 %, после чего функция отключается.
 - Если переключить передачу в положение D или R, функция Park & Share автоматически выйдет из режима.
 - Если автомобиль включен с функцией Parking Comfort, при каждом снижении заряда батареи на 10 % приложение ZEEKR будет получено предупреждающее сообщение.
- и □ Функции комфорта, такие как кондиционер, будут продолжать работать при включении режима Parking Comfort.

Функция комфортной парковки

Если включена функция Parking Comfort, центральный дисплей остается освещенным, и вы можете пользоваться кондиционером и мультимедийными функциями, находясь в режиме Park.

Функцию Parking Comfort можно настроить следующим образом:

- Настройте функцию Parking Comfort на экране быстрых настроек центрального дисплея.
- Установите функцию Parking Comfort с помощью окна быстрого управления дверью.
- Отключите функцию Parking Comfort через приложение ZEEKR APP.

Настройка функции Park & Ride с помощью экрана быстрых настроек на центральном дисплее

Доступ к экрану быстрых настроек осуществляется через центральный дисплей - Быстрые настройки.



01 Включение/выключение функции "Комфорт при парковке".

02 Установите продолжительность комфортной парковки.

Настройка функции Park & Ride с помощью окна управления экспресс-системой дверей

Доступ к интерфейсу дверей можно получить через центральный дисплей по адресу - Doors/Windows-Doors. При включении системы быстрого управления дверями, при переводе в режим Р с помощью других передач или при переходе в режим не-Р и открытой любой двери на центральном дисплее появится быстрое окно, через которое можно включить/выключить функцию Parking Comfort.

01 Включение/выключение функции "Комфорт при парковке".

Выключение функции "Комфорт при парковке" через

приложение ZEEKR APP

Вы можете отключить функцию Parking Comfort, выполнив следующие действия:

- 1 Откройте интерфейс ZEEKR App Love Car, нажмите на иконку, чтобы войти в интерфейс настроек автомобиля.
- 2 На экране "Настройки автомобиля" отключите функцию "Комфорт при парковке".

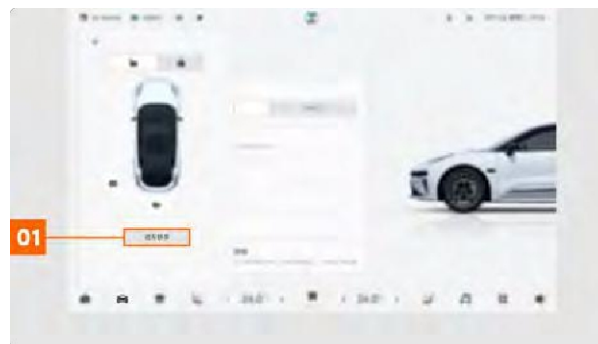

Запуск и движение



- Функции комфорта, такие как кондиционер, будут продолжать работать при включении режима Parking Comfort.

Описание!

- Функция Park & Ride выключается автоматически по достижении заданной вами продолжительности Park & Ride.
- В сценарии без подзарядки функция Park & Ride автоматически отключается, когда уровень заряда батареи падает ниже 20 %; в сценарии с подзарядкой функция Park & Ride автоматически отключается, когда уровень заряда батареи падает ниже 5 %.
- При включении функции "Комфорт при парковке", открытии дверей и даже при блокировке автомобиля снаружи экран остается светящимся, а функция "Комфорт" остается включенной до тех пор, пока уровень заряда аккумулятора не опустится ниже 20 %, после чего функция автоматически отключается.
- При переключении передачи в положение D или R функция Park & Share будет автоматически отключена.
- Если автомобиль включен с функцией Parking Comfort, при каждом снижении заряда батареи на 10 % приложение ZEEKR будет получено предупреждающее сообщение.

Аналоговый звук

Когда вы нажимаете на педаль газа во время движения автомобиля, функция имитации звука в салоне может имитировать эффект выхлопных газов, чтобы подарить вам более насыщенные впечатления от вождения.

Доступ к экрану "Функции звука" можно получить через центральный дисплей - Звук - Функции звука.

01 Нажмите кнопку, чтобы включить/выключить функцию имитации звука интерьера.

02 Выберите режим имитации автомобильного звука.

уЭЙД

Перед тем как ехать по воде, необходимо обратить внимание на следующее:

- Перед тем как перейти вброд, определите глубину воды до нижнего края тела.
- По залитым водой дорогам следует передвигаться на низкой скорости и ни в коем случае не останавливаться и не давать задний ход в воде.

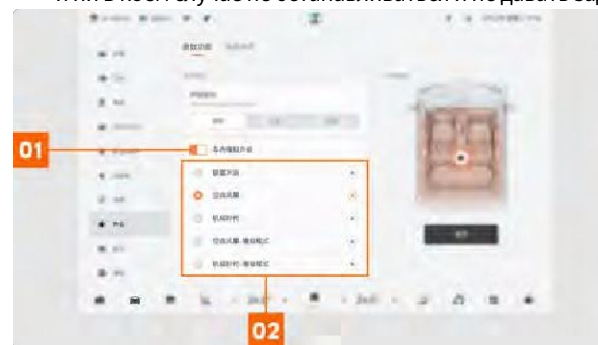

Запуск и движение

Следующие проверки следует выполнять сразу после того, как автомобиль станет безопасным после плавания и движения:

- Слегка нажмите на педаль тормоза, чтобы просушить тормоза, и убедитесь, что тормоза работают правильно.
- Убедитесь, что динамики работают правильно.
- Поверните рулевое колесо, чтобы убедиться в правильности работы системы помощи при рулении.
- Убедитесь, что внешние огни работают исправно.

Внимание!

- Заходя в воду, помните, что волны, вызванные встречным транспортом, могут превысить максимальный уровень воды, допустимый для данного автомобиля.
- После езды по воде рекомендуется как можно скорее обратиться в сервисный центр Extreme Krypton для проведения технического обслуживания.

Энергоэффективное вождение

Вы можете сэкономить на потреблении энергии и увеличить радиус действия, приняв следующие меры:

- Установите режим движения на экономичный и отключите ненужные функции (например, подогрев сидений и т.д.).
- Ведите машину плавно, избегая резких ускорений и замедлений. Держите достаточную дистанцию до других автомобилей и сократите торможение.
- Старайтесь закрывать все окна при движении на высокой скорости.
- Следите за точностью давления в шинах, это снижает сопротивление качению колес.

- В холодную погоду нагрузка на низковольтную батарею и батарею питания возрастает. Пожалуйста, проверяйте состояние батареи и степень зарядки.
- Чтобы предотвратить замерзание промывочной жидкости, добавьте в кувшин для промывки жидкость против замерзания.

Использование зимних шин/цепей повышает сцепление с дорогой в зимних условиях.

Зимние шины

ZEEKR не рекомендует эксплуатировать автомобиль при температуре окружающей среды ниже 7 °C и/или на заснеженных дорогах, и обледенелых дорогах, замените их зимними шинами. Если температура окружающей среды опускается ниже - 15 °C, возможно необратимое повреждение шин, поэтому обязательно замените их на зимние.

Пожалуйста, выбирайте зимние шины того же размера и грузоподъемности, что и оригинальные.

- Очистите автомобиль от ненужных предметов, которые увеличивают нагрузку на автомобиль.

Зимнее вождение

Перед тем как сесть за руль зимой, необходимо подготовиться и проверить. Перед наступлением зимы проверьте следующие предметы:

- Добавьте достаточное количество охлаждающей жидкости в кувшин для охлаждающей жидкости. Для достижения наилучших результатов при использовании антифриза используйте охлаждающую жидкость правильного размера.

Внимание!

- При использовании зимних шин соблюдайте требования местных законов и правил.
- Зимние шины необходимо заменить, если глубина протектора составляет менее 4 мм. Такие шины больше не подходят для зимнего вождения.
- Для безопасного маневрирования убедитесь, что все четыре колеса оснащены зимними шинами с

одинаковым рисунком и глубиной протектора.



Описание!

- Не все шины с рейтингом M+S (всепогодные) обладают исключительными зимними характеристиками.  Убедитесь, что вы используете шины с маркировкой M+S и Mountain/Snowflake на боковине. Такие шины соответствуют специальным маркировкам и предназначены для езды по снегу.

Запуск и движение

цепь противоскольжения (для автомобильной шины)

Если автомобилю приходится ездить по заснеженным или обледенелым дорогам, для увеличения трения шин можно использовать цепи противоскольжения. При использовании цепей необходимо соблюдать следующие меры предосторожности. Если использовать неправильные цепи, они могут нанести серьезный ущерб автомобилю или даже привести к аварии.

Только 19-дюймовые и 21-дюймовые шины могут быть оснащены цепями противоскольжения, 22-дюймовые шины не могут быть оснащены цепями противоскольжения, пожалуйста, проверьте размер шины перед установкой.

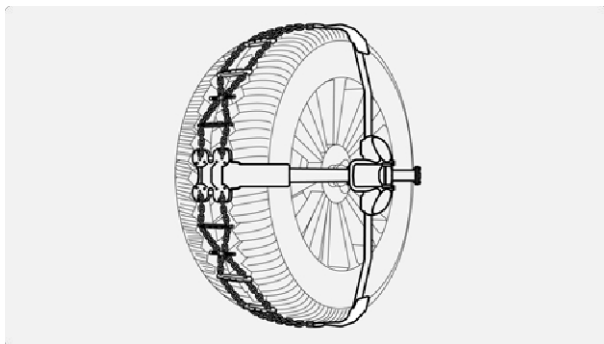

Внимание!

- Цепи противоскольжения можно устанавливать только на ведущие колеса.
- Разрешается использовать только одну сторону цепи заноса.
- При управлении автомобилем с цепями противоскольжения избегайте резких поворотов и экстренного торможения.
- При использовании цепей противоскольжения соблюдайте требования местных законов и правил.
- Необходимо следовать инструкциям по установке от производителя цепей противоскольжения.
- Используйте цепи удовлетворительного качества, соответствующие требованиям к модели, размеру шины и обода.
- Цепи противоскольжения следует использовать только на заснеженных или обледенелых дорогах и на скоростях, не превышающих 40 км/ч или ограничение скорости, установленное производителем, в зависимости от того, что ниже.

Внимание!

- Немедленно снимайте цепи противоскольжения при въезде на дорогу, очищенную от снега или льда.
- Не все размеры колес могут быть оснащены цепями противоскольжения, обратитесь за информацией в сервисный центр Extreme Krypton.

Описание!

- Данный автомобиль не оснащен цепями противоскольжения, их необходимо приобрести и использовать самостоятельно.

Парковка на крутом холме

Останавливайте машину на подъемах с бордюрами:

- Рулевое колесо следует повернуть в направлении от бордюра, чтобы автомобиль двигался назад до тех пор, пока переднее колесо со стороны, расположенной против бордюра, слегка не коснется бордюра.

Остановите машину на спусках с помощью бордюров:

Запуск и движение

- Рулевое колесо следует повернуть в сторону бордюра, чтобы автомобиль двигался вперед до тех пор, пока передние колеса, расположенные со стороны, противоположной бордюру, не коснутся бордюра.

Парковка на подъемах или спусках, где нет бордюров:

- Передние колеса должны быть вывернуты на обочину, в случае если автомобиль движется, в сторону от дороги, а не в сторону движения.



Запуск и движение

202



Системы помощи водителю





Датчики системы помощи водителю

Автомобиль оснащен множеством радаров и камер, эти датчики используются для определения расстояния между впереди идущим автомобилем и автомобилем, распознавания дорожных знаков, окружающих автомобилей, пешеходов и так далее.



- 01 Камера интеллектуального вождения на правой панели крыла.
- 02 Камера Intelligent Driving Camera в правом наружном зеркале заднего вида.
- 03 Smart Driving LiDAR.
- Камера интеллектуального вождения на лобовом стекле 04.
- 05 Интеллектуальный радар в переднем бампере.
- 06 Задний спойлер с интеллектуальной камерой вождения.
- 07 Камера интеллектуального вождения на левой панели крыла.
- 08 Камера интеллектуального вождения в левом наружном зеркале.

Внимание!

- При наличии грязи или снега в камере, переднем радаре и вокруг них на дисплее прибора появляется предупреждающее сообщение. Если после удаления грязи или снега предупреждающее сообщение на дисплее прибора не исчезает, припаркуйте автомобиль в безопасном месте и обратитесь в сервисный центр Extreme Krypton.
- Для ремонта или замены системы помощи водителю и ее компонентов требуется специальное оборудование и специалисты, обратитесь в сервисный центр Extreme Krypton для выполнения соответствующей операции.

Ограничения датчиков системы помощи водителю

Датчики системы помощи водителю имеют определенные ограничения. При ежедневном использовании автомобиля учитывайте следующие условия, иначе система помощи водителю может работать неправильно:

- Не устанавливайте дополнительные аксессуары (например, декоративные рамки номерного знака, наклейки и т.д.) на передний радар, камеру и прилегающие к ним зоны, так как это может повлиять на рабочий диапазон и чувствительность датчиков, что



приведет к невозможности правильной работы некоторых систем помощи водителю.

- Неблагоприятные погодные условия, такие как



сильный снег, дождь, туман, пыль, град, дымка и т. д., могут снизить эффективность работы датчика или привести к временному прекращению работы системы.

Системы помощи водителю

- Сильное освещение, отражения на поверхности дороги, резкие изменения освещенности или темноты, лед или снег на поверхности дороги, вода на поверхности дороги, грязная поверхность дороги или размытая разметка полосы движения могут значительно снизить способность камеры идентифицировать транспортные средства, пешеходов, дорожные знаки или другие препятствия.
- Передний радар подвержен помехам от других радиоустройств или сильным отражениям от радаров.
- В некоторых случаях передний радар может обнаружить транспортное средство позже, чем ожидалось, или вообще не обнаружить его.
- Когда автомобиль движется по сложным дорожным покрытиям, таким как пешеходно-автомобильные перекрестки, извилистые, узкие, крутые склоны и т. д., или въезжает или выезжает из туннеля, передний радар может оказаться не в состоянии обнаружить транспортные средства или другие препятствия, движущиеся перед ним.
- Не допускайте сильных ударов по датчику и его окружению.
- Если в области переднего бампера перед передним радаром имеются трещины/царапины или сколы от камней, работа переднего радара будет нарушена.
- Если температура в кабине очень высокая, камера ветрового стекла может быть временно отключена на некоторое время. После охлаждения до достаточно низкой температуры камера на лобовом стекле возобновит работу после автоматического перезапуска.
- Чтобы датчик работал правильно, убедитесь, что на участке, где он находится, нет пыли, льда, снега, грязи, ленты, наклеек, листьев и других загрязнений, и регулярно очищайте этот участок.

Функция круизного режима ACC

ACC - это подфункция активного круиз-контроля в полноразмерной области. ACC регулирует скорость транспортного средства в диапазоне 0-150 км/ч в соответствии с крейсерской скоростью и временной дистанцией следования.

Вы можете установить желаемую крейсерскую скорость или дистанцию следования. Если система обнаруживает, что впереди идущий автомобиль движется со скоростью ниже крейсерской, автомобиль автоматически снижает скорость, чтобы сохранить необходимую дистанцию до впереди идущего автомобиля; если впереди идущий автомобиль ускоряется и движется со скоростью выше крейсерской или вы меняете полосу движения, а перед вами нет других автомобилей, движущихся с меньшей скоростью, система будет автоматически управлять автомобилем, чтобы вернуться к крейсерской скорости.

Внимание!

- АСС - это функция помощи водителю, она не заменяет управление автомобилем и не гарантирует работу при любых погодных, дорожных или транспортных условиях. Вы всегда несете ответственность за безопасное и аккуратное управление автомобилем и соблюдение действующих законов, норм и правил дорожного движения.
- АСС плавно регулирует скорость автомобиля в соответствии с намерениями водителя и дорожной ситуацией впереди, но из-за ограничений переднего радара система может тормозить без необходимости или не тормозить. В ситуациях, когда требуется немедленное торможение, вы обязаны немедленно взять управление автомобилем на себя и начать торможение.
- Если АСС не может поддерживать нужную скорость или дистанцию до впереди идущего автомобиля, вы должны взять управление на себя и немедленно вмешаться.
- Для ремонта или замены АСС и его компонентов требуется специальное оборудование и специалисты, обратитесь в сервисный центр Extreme Krypton для выполнения соответствующей операции.
- ППК может не реагировать на животных, пешеходов, трехколесные велосипеды, транспортные средства с грузом неправильной формы, транспортные средства нестандартной формы или малые транспортные средства (например, велосипеды, мотоциклы и т. д.), а



также на объекты неправильной формы. АСС также может не реагировать своевременно на медленно движущиеся, остановившиеся или приближающиеся транспортные средства или другие неподвижные объекты.

- Не используйте АСС в плохих условиях вождения, например, в городе или в других местах с интенсивным движением, на дорогах с большим количеством воды или слякоти, в сильный дождь или снег, при плохой видимости, в ветреную погоду, а также при движении по пандусам.
- Когда автомобиль входит в поворот, выходит из него или движется внутри поворота, если впереди идущий автомобиль выходит из зоны обнаружения датчика, это может привести к резкому ускорению автомобиля, поэтому водитель должен с о б л ю д а т ь о с т о р о ж н о с т ь и быть готовым в любой момент взять управление автомобилем на себя.
- При включении АСС, если объект слежения меняется с движущегося на неподвижное транспортное средство, система может не отреагировать на неподвижное транспортное средство и ускориться до ранее установленной круизной скорости. В этом случае необходимо немедленно взять управление автомобилем на себя и активно нажать на педаль тормоза, чтобы замедлиться/затормозить.

Внимание!

- Пожалуйста, устанавливайте рамку переднего номерного знака осторожно. Широкая металлическая рамка номерного знака может создавать помехи для сигнала переднего радара, в результате чего передний радар будет неверно обрабатывать данные о состоянии автомобиля или ложно сообщать о неисправности.

Описание функционального состояния



- 01** Сервисная скорость.
- 02** Целевая скорость автомобиля.
- 03** Целевой автомобиль.
- 04** Расстояние следования.

05 Серый индикатор круизной скорости: при соблюдении условий работы круизной системы ACC на комбинированном приборе отображается серый индикатор круизной скорости.

Внимание!

- Когда активируется ACC и на комбинации приборов появляется напоминание "Please take over the vehicle immediately", это означает, что автомобиль находится близко к впереди идущему транспортному средству и что водитель должен по собственной инициативе взять управление на себя. Если водитель не возьмет управление на себя, это может привести к травмам или даже к гибели людей и материальному ущербу (включая повреждение автомобиля).

Описание!

- Расстояние до целевого автомобиля при следовании увеличивается по мере увеличения числа передач, причем диапазон регулировки составляет от 1 до 3 передач.
- ACC управляет ускорением и замедлением автомобиля. При замедлении автомобиля тормозная система работает и может издавать звук. Это нормальное явление.
- Когда автомобиль, управляемый системой ACC, следует за впереди идущим автомобилем, система предотвращения фронтального столкновения может сработать, если расстояние до впереди идущего автомобиля слишком мало.

Синий индикатор круизной скорости: когда включена функция ACC/LCC, комбинированный прибор и HUD показывает крейсерскую скорость синим цветом.

Вкл
юч
ить
АС
С
Вы

можете включить функцию ACC, выполнив следующие действия:

- 1 Если на комбинированном приборе отображается серый индикатор круизной скорости ACC, это означает, что текущие дорожные условия соответствуют условиям работы ACC.
- 2  Активируйте функцию ACC кратковременным нажатием кнопки на рулевом колесе. Когда функция ACC активирована, значение круизной скорости на комбинированном приборе становится синим.

Системы помощи водителю



208

Для включения функции ACC необходимо одновременное выполнение следующих условий:

- Водители пристегивают ремни безопасности.
- Двери, передний люк и дверь багажника не открываются.
- Автомобиль не вызывает нареканий.
- ABS, система контроля устойчивости кузова не срабатывает.
- Автомобиль движется по дорогам с хорошим покрытием. В качестве примера можно привести неровные, обледенелые или скользкие дороги, а также дороги с плохо выраженными линиями полос движения.
- Автомобиль движется по дорогам с хорошими условиями окружающей среды. Примерами могут служить: достаточная внешняя освещенность; отсутствие строительных работ на дорогах и неблагоприятная погода (например, дождь, снег, туман, дымка, пыль и т. д.).
- Скорость автономного автомобиля в диапазоне 0 - 150 км/ч.

Описание!

- Если скорость автомобиля ниже 30 км/ч, круизная скорость, установленная при включении функции ACC, равна 30 км/ч; если скорость автомобиля находится в диапазоне от 30 до 150 км/ч, круизная скорость, установленная при включении функции ACC, равна текущей скорости автомобиля.

Установка круизной скорости

Если функция ACC включена, вы можете установить круизную скорость следующими способами:

- Нажмите на лепестки на левой стороне рулевого колеса вверх на короткое время, и крейсерская скорость увеличится на 5 км/ч.
- Кратковременно нажмите на левый лепестковый рычаг рулевого колеса вниз, и крейсерская скорость снизится на 5 км/ч.
- Длительное нажатие на левую сторону рулевого колеса вверх приводит к постоянному увеличению скорости движения в единицах измерения 1 км/ч.
- При длительном нажатии на левый лепестковый рычаг рулевого колеса скорость движения плавно снижается в единицах измерения 1 км/ч.



Установка дистанции следования

Когда автономный автомобиль следует за впереди идущим автомобилем, вы можете задать временное расстояние следования следующим образом:

- < Коротко нажмите кнопку на клавиатуре слева от рулевого колеса, чтобы уменьшить дистанцию следования.
- > Коротко нажмите кнопку на левой клавиатуре рулевого колеса, чтобы увеличить дистанцию следования.

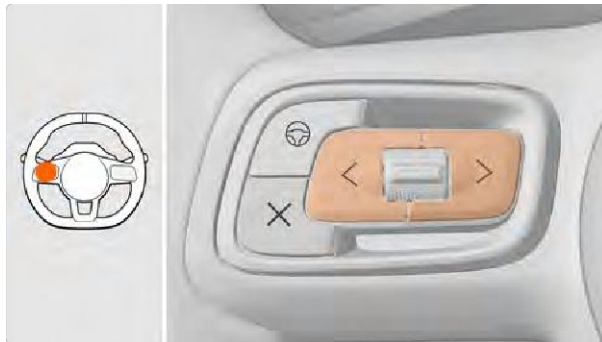

Внимание!

- Если вы установите малую дистанцию следования, это может привести к тому, что система не сможет вовремя среагировать в случае аварии.
- Вы всегда обязаны соблюдать безопасную дистанцию и скорость и при необходимости быстро нажимать на тормоза.

Описание!

- Дистанция следования не является фиксированной, и фактическое расстояние до впереди идущего автомобиля зависит от скорости автомобиля.
- При движении по скользкой поверхности выбирайте большую дистанцию следования.
- При нажатии на педаль акселератора автомобиль временно ускоряется, и значение скорости, установленное на комбинированном приборе, становится серым; при отпускании педали акселератора значение скорости, установленное на комбинированном приборе, становится синим, и автомобиль медленно замедляется до крейсерской скорости.
- При работе АСС, когда автомобиль входит в поворот, система автоматически управляет автомобилем, чтобы пересечь поворот на подходящей скорости. Если автомобиль следует за впереди идущим автомобилем, а скорость впереди идущего автомобиля ниже скорости прохождения поворота и крейсерской скорости, установленной водителем, система принимает следующую скорость для прохождения поворота.

Деактивация ППК

✕ Коротко нажмите кнопку на клавиатуре, расположенной на левой стороне рулевого колеса, чтобы отключить функцию АСС. Комбинированный прибор не будет отображать скорость круизного движения, а значок индикатора работы АСС одновременно станет серым.





Системы помощи водителю

Внимание!

ACC автоматически отключается в случае возникновения условий, включая описанные ниже, но не ограничиваясь ими, и вы должны немедленно и активно взять на себя управление автомобилем, чтобы обеспечить безопасность вождения.

- Открыта любая дверь, передний люк или дверь багажника.
- Водитель отстегивает ремень безопасности.
- Снижение эффективности работы тормозной системы или ее неисправность.
- Используйте стояночный тормоз.
- Нажмите на педаль тормоза.
- Колеса теряют сцепление с дорогой.
- Скорость автомобиля превышает максимальную рабочую скорость или педаль акселератора нажата дольше, чем предусмотрено.
- Включите передачу **N**, **R** или **P**.
- Система контроля устойчивости отключена или неисправна.
- Камера на ветровом стекле и зона переднего радара покрыты пылью, льдом, снегом или другими загрязнениями.
- Режимы вождения - снег, песок или бездорожье.



Описание!

- Если между текущей скоростью и крейсерской скоростью существует большой разрыв, скорость может быстро увеличиться при восстановлении АКК.
- Если во время поездки функция ACC не была включена, короткое нажатие на лепестки на левом рулевом колесе не приведет к активации функции ACC.

Повторное включение ACC

Функция ACC снова включается кратковременным нажатием на левую подрулевою лепестковую кнопку. Значение круизной скорости и значок индикации работы ACC на комбинированном приборе становятся синими.



210



круиз-контроль

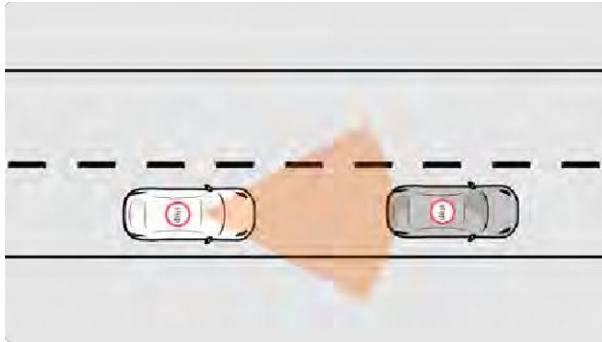

Если целевой автомобиль тормозит плавно, самоходный автомобиль также будет следовать за целевым автомобилем, постепенно тормозя и сохраняя безопасную дистанцию.

- Следуйте за целевым автомобилем, чтобы остановиться в течение 2 минут, целевой автомобиль возобновляет движение, затем само транспортное средство следует за целевым автомобилем, чтобы двигаться вперед автоматически.
- После остановки целевого автомобиля в течение 2 - 5 минут после возобновления движения целевого автомобиля водителю необходимо нажать на педаль газа или кратковременно нажать лепестки на левом рулевом колесе, чтобы возобновить движение.
- Если следовать за целевым автомобилем более 5 минут, ACC автоматически отключится, а стояночный тормоз будет включен автоматически.

Ограничения ППК

В следующих ситуациях или дорожных условиях работа ACC может ухудшиться или не работать должным образом, поэтому водитель должен быть внимательным и готовым в любой момент взять управление автомобилем на себя:

- Строительные дороги.
- Эстакады, мосты и другие туннелеподобные среды.

- Выбоины, выступы и волнистые дорожные поверхности.

- Участок спуска.
- Между прежней и новой полосой есть большой отступ от дороги.
- Дороги со слишком малым количеством поворотов (например, пандусы, кольцевые развязки и т.д.).

Внимание!

- Если датчики системы помощи водителю не работают, функция круиз-контроля АСС может работать неправильно, подробности см. в

разделе "Датчики системы помощи водителю".

Функция круизного режима LCC

LCC - это подфункция полноскоростного активного круиз-контроля, которая регулирует скорость автомобиля в соответствии с заданной крейсерской скоростью и дистанцией следования и удерживает автомобиль в середине полосы движения в соответствии с распознанными линиями полосы в диапазоне 0 - 130 км/ч. Когда LCC активирован, водитель должен постоянно держать руки на рулевом колесе и при необходимости вовремя взять управление автомобилем на себя.

211

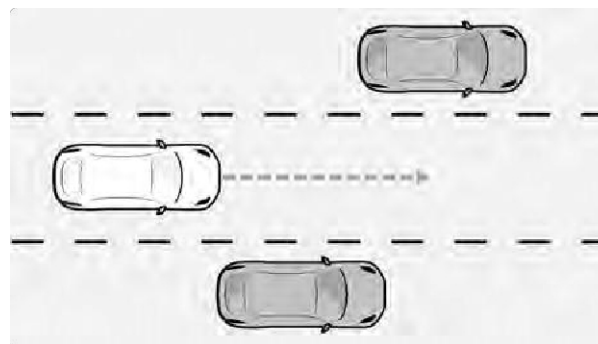

Внимание!

- Внимательно прочтите все разделы данного руководства, касающиеся LCC, перед использованием LCC вы должны быть полностью осведомлены об этих ограничениях.
 - LCC не может справиться со всеми дорожными и погодными условиями, не используйте LCC в плохую погоду (например, в дождь, снег, туман, дымку, пыль) и не используйте LCC на дорогах, где могут находиться пешеходы или велосипедисты.
 - LCC будет иногда помогать автомобилю поворачивать, если помощь в управлении не требуется или если вы не собираетесь управлять автомобилем.
Направление движения. Это может быть вызвано нечеткой или неровной линией полосы движения, а также другими линиями или объектами на поверхности полосы движения, напоминающими линию полосы движения, и в этот момент вам следует взять управление автомобилем на себя.
 - Не используйте LCC на перекрестках.
 - При резком изменении направления линии полосы движения впереди, например при слиянии полос, внезапном увеличении или уменьшении ширины полосы, появлении направляющего текста или знака на полосе движения, LCC может не сработать, и при приближении к подобным участкам вам необходимо заранее взять управление автомобилем на себя, не полагаясь на LCC в таких условиях работы.
 - Темнота (плохие условия освещения) или плохая видимость (вызванная сильным дождем, снегом, туманом, пылью и т. д.) и яркий свет (например, свет фар встречного транспорта или прямой солнечный свет), загромождающий поле зрения камеры, могут привести к отказу или неточному обнаружению LCC. Не используйте LCC в подобных условиях.
 - LCC может в любой момент неожиданно прекратить движение по неизвестным причинам. Всегда следите за дорогой и будьте готовы принять соответствующие меры.
 - LCC является лишь функцией помощи водителю и не позволяет полностью обеспечить автономное вождение. Вы всегда несете ответственность за безопасное и аккуратное управление автомобилем и соблюдение действующих законов и правил дорожного движения.
- LCC подходит только для использования на закрытых дорогах, таких как автомагистрали или эстакады, в то время как водитель должен сосредоточиться на управлении автомобилем и быть в состоянии быстро взять управление на себя и вовремя принять необходимые меры при возникновении чрезвычайной ситуации.
 - Вы должны немедленно взять на себя управление автомобилем и вмешаться в его движение, если LCC не соблюдает необходимую скорость или дистанцию до впереди идущего автомобиля.
 - Погрузка слишком большого количества вещей в багажник может привести к изменению положения автомобиля в пространстве, что ухудшит или отключит работу системы LCC.
 - LCC может не успеть среагировать, когда другой автомобиль меняет полосу движения перед ним, что потребует от водителя немедленно взять управление на себя и вовремя затормозить.

- Системы LCC могут быть полезны для специализированных транспортных средств, таких как краны, подметальные машины, разбрызгиватели, мусороуборочные машины. Автомобили, электрические трициклы и т.д. трудно распознать, поэтому в этом сценарии нужно быть готовым к захвату транспортного средства.
- LCC не является системой предотвращения столкновений, и вы обязаны своевременно предпринять упреждающие действия по торможению в экстренной ситуации.
- При движении по дорогам с крутыми спусками эта функция может затруднить поддержание необходимой дистанции до впереди идущего автомобиля. В таких ситуациях необходимо быть особенно внимательным и всегда быть готовым к торможению.
- LCC может не реагировать на пешеходов, животных, небольшие транспортные средства (например, велосипеды, мотоциклы и т. д.), неподвижные транспортные средства или нерегулярные объекты и т. д.
- LCC не работает с транспортными средствами или объектами, пересекающими проезжую часть.
- При работе системы LCC, если водитель нажмет на педаль акселератора, автомобиль перейдет под управление водителя в ответ на его требование ускориться. функции управления системы LCC перестанут работать.
- Выбор цели может быть замедлен или нарушен при входе в поворот и выходе из него. LCC может затормозить непреднамеренно или слишком поздно.
- На крутых поворотах, таких как серпантин, система LCC не может правильно обнаружить впереди идущий автомобиль из-за

ограниченного поля зрения радара среднего радиуса действия, что может привести к ускорению автомобиля, требуя от водителя соответствующей реакции в соответствии с реальными условиями.

- Система LCC может включать в себя дорожные ограждения (стены, парапеты, бордюры, травяные обочины, ландшафтный дизайн) и дорожное покрытие. Водитель должен постоянно следить за тем, чтобы полоса (соединение асфальтовых швов) была признана линией движения и, следовательно, работала.
- При входе в поворот с малым радиусом (например, на рампе) система LCC кратковременно ухудшает работу, поскольку радиус поворота слишком мал, чтобы превысить возможности системы по удержанию полосы движения. В это время автомобиль может двигаться только с заданной крейсерской скоростью или следовать за автомобилем, и водитель должен самостоятельно управлять рулевым колесом, чтобы удерживать автомобиль на линии полосы движения. Через некоторое время, когда поворот будет завершен и кривизна линии движения вернется в пределы возможностей системы, функция удержания полосы движения может быть автоматически восстановлена.
- Когда линия полосы движения теряется (например, на перекрестке, при слиянии полос, разрыве полосы и т. д.), система LCC не может оставаться в полосе движения из-за потери полосы, и автомобиль может двигаться только с установленной крейсерской скоростью или следовать за автомобилем, а водителю необходимо быть особенно бдительным, чтобы взять на себя управление автомобилем на конкретном участке дороги. Ч е р е з некоторое время, когда линии полосы движения восстановятся и автомобиль въедет в них, функция Lane Keeping может быть восстановлена автоматически.
- Когда водитель включает сигнал поворота, функция сохранения полосы движения LCC блокируется, а после выключения сигнала поворота функция сохранения полосы движения автоматически восстанавливается через определенный период времени, если выполняется условие восстановления полосы движения.

- Если водитель поворачивает рулевое колесо непосредственно для смены полосы движения, функция удержания полосы движения LCC блокируется. Через определенный период времени, если водитель берет на себя управление рулевым колесом с меньшим крутящим моментом и автомобиль движется в пределах четкой линии полосы движения, выполняя условия для бокового восстановления, боковой контроль LCC восстанавливается автоматически. (Если водитель агрессивно маневрирует рулевым колесом, LCC может выйти из функции напрямую, а горизонтальное и вертикальное управление будет отключено и не сможет быть возобновлено автоматически).

Внимание!

- Пожалуйста, устанавливайте рамку переднего номерного знака осторожно. Широкая металлическая рамка номерного знака может создавать помехи для сигнала переднего радара, в результате чего передний радар будет неверно обрабатывать данные о состоянии автомобиля или ложно сообщать о неисправности.

Описание функционального состояния



01 Индикатор круизной скорости.

02 Текущая скорость автомобиля.

03 LCC Индикатор работы.

04 целевой автомобиль.

05 Промежуток при движении за автомобилем.



Серый индикатор круизной скорости: при соблюдении условий работы круизной системы ACC на комбинированном приборе отображается серый индикатор круизной скорости.

Системы помощи водителю



Синий индикатор круизной скорости: когда включена функция ACC/LCC, комбинированный прибор и HUD показывает крейсерскую скорость синим цветом.



Серый индикатор LCC: При соблюдении условий работы LCC на комбинированном приборе отображается серый индикатор LCC.



Синий индикатор LCC: Когда функция LCC включена, комбинация приборов и HUD отображаются синим цветом
Индикатор LCC.

⚠Внимание!

- Когда активируется LCC и на экране комбинированного прибора появляется напоминание о необходимости немедленно взять управление автомобилем на себя, это означает, что автомобиль находится близко к впереди идущему транспортному средству и что водителю необходимо немедленно и активно взять управление на себя и вмешаться в ситуацию. Если водитель не возьмет управление автомобилем на себя, это может привести к травмам или даже к гибели людей и повреждению имущества (включая повреждение автомобиля).

📄Описание!

- Расстояние до целевого автомобиля при следовании увеличивается по мере увеличения числа передач, причем диапазон регулировки составляет от 1 до 3

Включить LCC

Вы можете включить функцию LCC, выполнив следующие действия:

- 1 Если на комбинированном приборе отображается серый индикатор LCC, это означает, что текущие дорожные условия удовлетворяют условиям эксплуатации LCC.
- 2  Активируйте функцию LCC, дважды коротко нажав кнопку на рулевом колесе. При активации функции LCC значение круизной скорости и значок индикатора LCC на комбинированном приборе станут синими.



передач.

- Система LCC управляет ускорением и замедлением автомобиля. При замедлении автомобиля тормозная система работает и может издавать звук. Это нормальное явление.
- LCC управляет системой предотвращения фронтального

столкновения, которая может сработать, если расстояние до впереди идущего автомобиля слишком мало, когда автомобиль следует за впереди идущим автомобилем.

Когда функция LCC включена, необходимо одновременно выполнить следующие условия:

- Водители пристегивают ремни безопасности.
- Двери, передний люк и дверь багажника не открываются.
- Автомобиль не вызывает нареканий.
- ABS отсутствует, срабатывает система контроля устойчивости кузова.
- Автомобиль движется по дорогам с хорошим покрытием. В качестве примера можно привести неровные, обледенелые или скользкие дороги, а также дороги с плохо выраженными линиями полос движения.
- Автомобиль движется по дорогам с хорошими условиями окружающей среды. Примерами могут служить: достаточная внешняя освещенность; отсутствие строительных работ на дорогах и неблагоприятная погода (например, дождь, снег, туман, дымка, пыль и т. д.).

- Скорость автономного автомобиля в диапазоне 0 - 130 км/ч.

Описание!

- Если скорость автомобиля ниже 30 км/ч, круизная скорость, установленная при включении функции LCC, равна 30 км/ч; если скорость автомобиля находится в диапазоне 30-130 км/ч, круизная скорость, установленная при включении функции LCC, равна текущей скорости автомобиля.

Установка круизной скорости

Если функция LCC включена, вы можете установить крейсерскую скорость следующими способами:

- Чтобы увеличить крейсерскую скорость на 5 км/ч, кратковременно поднимите вверх лепестки на левой стороне рулевого колеса.
- Кратковременно нажмите на левый лепесток рулевого колеса вниз, и крейсерская скорость снизится на 5 км/ч.
- Если длительное время нажимать на лепестки на левой стороне рулевого колеса вверх, крейсерская скорость будет увеличиваться на 1 км/ч.
- При длительном нажатии на левый лепестковый рычаг рулевого колеса скорость круиза будет непрерывно снижаться в единицах регулировки на 1 км/ч.



Установка дистанции следования

Когда автономный автомобиль следует за впереди идущим автомобилем, вы можете задать временное расстояние следования следующим образом:

- < Коротко нажмите кнопку на клавиатуре слева от рулевого колеса, чтобы уменьшить дистанцию следования.
- > Коротко нажмите кнопку на левой клавиатуре рулевого колеса, чтобы увеличить дистанцию следования.



Системы помощи водителю



⚠Внимание!

- Если вы установите малую дистанцию следования, это может привести к тому, что система не сможет вовремя среагировать в случае аварии.
- Вы всегда обязаны соблюдать безопасную дистанцию и скорость и при необходимости быстро нажимать на тормоза.

📄Описание!

- Дистанция следования не является фиксированной, и фактическое расстояние до впереди идущего автомобиля зависит от скорости автомобиля.
- При движении по скользким поверхностям и сложным дорогам выбирайте большую дистанцию следования.
- Если при включении LCC он не реагирует заметным образом, это может быть связано с тем, что установленная дистанция следования не позволяет развивать большую скорость.

Деактивация LCC

✕Для отключения функции LCC коротко нажмите кнопку на клавиатуре, расположенной с левой стороны рулевого колеса. Комбинированный прибор не будет отображать крейсерскую скорость, а значок индикатора работы LCC станет серым.





Внимание!

Функция LCC будет автоматически отключена в случае возникновения обстоятельств, включая, но не ограничиваясь описанными ниже, и вы должны немедленно и активно взять на себя управление автомобилем, чтобы обеспечить безопасность вождения.

- Скорость автомобиля превышает 130 км/ч.
- Нажмите на педаль тормоза или дерните руль.
- Открывается любая дверь, передний люк или дверь багажника.
- Водитель отстегивает ремень безопасности.
- Снижение эффективности работы тормозной системы или ее неисправность.
- Колеса теряют сцепление с дорогой.
- Включите передачу **N**, **R** или **P**.
- Система контроля устойчивости отключена или неисправна.
- Камера на ветровом стекле и зона переднего радара покрыты пылью, льдом, снегом или другими загрязнениями.
- Режимы вождения - снег, песок и бездорожье.
- Линии полос теряются за пределами определенного расстояния.



Описание!

- Если между текущей скоростью и крейсерской скоростью существует большой разрыв, снова включите LCC, и скорость может быстро увеличиться.
- Если система LCC не была включена во время поездки, короткое нажатие на лепестки на левом рулевом колесе не активирует функцию LCC.

Повторное включение LCC

Функция LCC снова включается кратковременным нажатием на левую подрулевою лепестковую кнопку. Значение круизной скорости и значок индикации работы LCC на комбинированном приборе становятся синими.



Системы помощи водителю

круиз-контроль

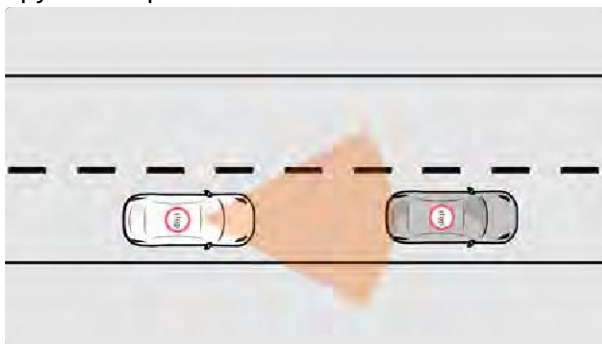

Если целевой автомобиль тормозит плавно, самоходный автомобиль также будет следовать за целевым автомобилем, постепенно тормозя и сохраняя безопасную дистанцию.

- Следуйте за целевым автомобилем до остановки в течение 2 минут, после чего целевой автомобиль возобновляет движение, а затем самоходный автомобиль следует за целевым автомобилем вперед.
- При остановке более чем на 2 минуты LCC автоматически деактивируется, а короткое нажатие водителем на левый подрулевой лепесток вновь активирует функцию LCC.

Сигнализация "Руки прочь"

Для включения функции LCC необходимо, чтобы обе руки находились на рулевом колесе. Если система не обнаруживает обе руки на рулевом колесе в течение длительного периода времени, на дисплее комбинированного прибора появится сообщение.

- Когда система обнаруживает, что обе руки держат рулевое колесо, напоминающее сообщение исчезает, и LCC продолжает работать в обычном режиме.
- Если система по-прежнему не обнаруживает руки на рулевом колесе, запрос усиливается, что приводит к появлению звукового сигнала и сообщения-

напоминания. Если водитель игнорирует напоминание, функция LCC автоматически отключается.

Описание!

- На выбоинах, выступах и волнистых поверхностях существует риск, что сигнал тревоги, подаваемый с руки, может быть отложен или прерван.
 - Длительное удерживание рулевого колеса может привести к ложному срабатыванию системы отключения.
 - Если на рулевом колесе установлен чехол или водитель носит толстые перчатки, это может помешать датчику и вызвать ложное срабатывание. Если снять перчатки или чехол с рулевого колеса и снова взяться за руль, сигнализация будет снята с охраны, но, пожалуйста, не нарушайте при этом безопасность движения.
-

Ограничения LCC

В условиях или дорожной обстановке, включая, но не ограничиваясь перечисленными ниже, работа LCC может ухудшиться или не работать должным образом,

поэтому водитель должен быть всегда начеку и готов взять управление автомобилем на себя:

- Строительные дороги.
- Развилка на дороге.
- Линии полос на дорогах прерывистые и нечеткие.
- Перекрестки или развилки дорог.
- Выбоины, выступы и волнистые дорожные поверхности.
- Очень широкие и очень узкие дороги.
- Линии полос движения сворачивают с дороги.
- Дороги со следами транспортных средств (например, следами шин).
- Между прежней и новой полосой есть большой отступ от дороги.
- Дороги со слишком малым количеством поворотов (например, пандусы, кольцевые развязки и т.д.).

⚠Внимание!

- Если датчики системы помощи водителю не работают, функция круиз-контроля LCC может работать неправильно, подробнее см. в разделе "Датчики системы помощи водителю".
-

NZP Высокоскоростная автономная система

помощи пилоту

Высокоскоростная система автономной помощи пилоту NZP

(NZP) имеет следующие две подфункции:

- NZP Intelligent Pilot: В диапазоне 0-130 км/ч и при движении по частично закрытым городским скоростным автомагистралям и шоссе, покрытым высокоточными картами (при условии соблюдения действующих законов и правил и открытия ZEEKR Extreme Krypton), система может помочь водителю управлять педалями и рулевым колесом, чтобы автомобиль был выровнен в текущей полосе в соответствии с заданной скоростью; а также помочь водителю выполнить такие действия, как рычажное изменение полосы движения и автономное изменение полосы движения в соответствии с текущими дорожными условиями. Система также может помочь водителю выполнить действия по переключению рычага, автономной смене полосы движения и автономному обгону в соответствии с текущими дорожными условиями.
- NZP Autonomous Pilot: функция навигации интегрирована на базе NZP Intelligent Pilot. В диапазоне 0 - 130 км/ч и при движении по частично закрытым городским скоростным автомагистралям и автострадам, покрытым высокоточными картами (в пределах зон, разрешенных действующими законами и правилами, и при условии открытия ZEEKR Extreme Krypton), система может автоматически переключать полосы движения и автоматически въезжать и съезжать с рампы на основе навигационной информации после ввода водителем пункта назначения в навигационную систему и генерирования навигационных маршрутов. Система может помочь водителю автоматически переключать полосы движения и автоматически въезжать и съезжать с рампы.

высокоточными картами.

(при условии соблюдения действующих законов и правил и открытия ZEEKR Pole Krypton) и должны иметь хорошие дорожные условия, такие как четкие линии полос движения, сухие, не застроенные дороги.

Описание!

- NZP подходит для частично закрытых городских скоростных дорог и автомагистралей, покрытых

Внимание!

NZP - это только функция помощи водителю, и водитель должен всегда оставаться сосредоточенным и готовым взять управление автомобилем на себя. Ниже перечислены сценарии, которые могут повлиять на работу функции NZP (включая, но не ограничиваясь ими):

- Управление NZP требует, чтобы вы постоянно держали обе руки на рулевом колесе и постоянно смотрели в оба.
 - NZP не может распознавать светофоры и своевременно реагировать на них. В случае возникновения ситуации на возвышенности/дороге, где есть светофоры, водителям рекомендуется своевременно занять свои автомобили и двигаться в соответствии с действующим законодательством и правилами дорожного движения.
 - Возможна задержка в обновлении навигационных и высокоточных карт. В случае временного дорожного строительства, отклонения дорог, изолирующих свай и ограждений и т.д. невозможно будет точно определить и вовремя отреагировать, и водитель должен вовремя взять управление автомобилем на себя.
 - В случае временного изменения полосы движения транспортными средствами, не соблюдающими правила дорожного движения, транспортными средствами, движущимися по аварийной полосе, транспортными средствами, быстро приближающимися на близкое расстояние, транспортными средствами, быстро удаляющимися, неподвижными или медленно движущимися транспортными средствами перед вами, транспортными средствами, движущимися в поперечном направлении, специальными транспортными средствами, статическими препятствиями (например, ограждениями, опорами, предупреждающими треугольниками, аварийными бочками, конусами и бочками и т.д.), животными и другими неопознанными препятствиями, которые функция не может точно определить и контролировать по отношению к ним, водитель должен вовремя взять управление автомобилем на себя.
- ▲ Водители должны вовремя принять управление автомобилем при столкновении со строительными дорогами, пунктами взимания платы и туннелями, нестандартизированными дорогами, наложением новой и старой разметки, а также резкими поворотами с чрезмерной кривизной.
 - В случае неточной информации о местоположении, потери информации о местоположении, отключения сети, перепрограммирования навигации, отрыва рук водителя от рулевого колеса, вызывающего сигнал тревоги, отказа водителя взять управление автомобилем в соответствии с подсказками системы или отказа модуля Intelligent Driving, NZP ограничивается и может быть снят автоматически, а водитель должен своевременно взять управление автомобилем на себя.
 - Если во время смены полосы движения вы столкнетесь с автомобилем, перестраивающимся в целевую полосу одновременно с вашим автомобилем, с автомобилем, внезапно ускоряющимся, чтобы обогнать стоящий за вами автомобиль, или с автомобилем, частично выезжающим на целевую полосу, движение по NZP может быть ограничено, поэтому, пожалуйста, постоянно следите за своим водителем и будьте готовы в любой момент взять управление на себя.
 - Смена полос движения и съезд с дороги, сложный рельеф на перекрестках, специальные линии полос движения на дорожном покрытии (например, разметка замедления, направляющие линии, разметка продольного удара при замедлении и т.д.), водителям необходимо постоянно держать внимание и быть готовыми в любой момент взять управление на себя.
 - В случае аномальной погоды, такой как сильный дождь, туман, дымка, снег, пыль, встречный ветер, прямой солнечный свет, засветка, слабое освещение ночью и другие сценарии, функция может оказаться не в состоянии точно определить целевой объект и выполнить соответствующее управление, поэтому водитель должен своевременно взять управление автомобилем на себя.
 - NZP является лишь функцией помощи водителю и не позволяет полностью автоматизировать вождение. Вы всегда несете ответственность за безопасное и аккуратное управление автомобилем и соблюдение действующих законов и правил дорожного движения.

Системы помощи водителю

- NZP подходит только для использования на закрытых городских скоростных автомагистралях и автобанах, при этом водитель должен быть сосредоточен на управлении автомобилем и уметь быстро взять управление на себя и вовремя принять необходимые меры при возникновении аварийной ситуации.
- Вы должны взять на себя ответственность и своевременно вмешаться в ситуацию, когда NZP не может поддерживать соответствующую скорость или дистанцию до впереди идущего автомобиля.
- Погрузка слишком большого количества вещей в багажник может привести к изменению положения автомобиля, что ухудшит или отключит работу NZP.
- Когда другие автомобили меняют полосу движения перед автомобилем, NZP может не успеть среагировать, что потребует от водителя своевременного торможения.
- NZP не является системой предотвращения столкновений, и вы сами обязаны предпринять своевременное торможение в экстренной ситуации.
- При движении по дорогам с крутыми спусками эта функция может затруднить поддержание необходимой дистанции до впереди идущего автомобиля. В таких ситуациях необходимо быть особенно внимательным и всегда быть готовым к торможению.
- NZP не может реагировать на животных, небольшие транспортные средства (например, велосипеды, мотоциклы и т.д.), неподвижные транспортные средства и т.д.
- Когда автомобиль следует за впереди идущим автомобилем на низкой скорости, он медленно движется боком в пределах полосы. В это время необходимо обращать особое внимание на движение сбоку от автомобиля.
- NZP не действует на транспортные средства или объекты, пересекающие проезжую часть.
- При работе NZP, если водитель нажмет на педаль акселератора, автомобиль возьмет управление на себя, реагируя на потребность водителя в ускорении. Функция управления NZP перестанет работать.
- Выбор цели может быть замедлен или нарушен при вхождении в повороты и выходе из них. NZP может затормозить неожиданно или слишком поздно.
- На дорогах с резкими поворотами, например, на серпантинах, NZP не может правильно обнаружить впереди идущий автомобиль из-за ограниченного поля зрения датчиков, что может привести к ускорению автомобиля, требуя от водителя соответствующей реакции в соответствии с реальными условиями работы.
- NZP может распознать края дороги (стены, ограждения, бордюры, траву, обочины, швы асфальта и т. д.) как линии полосы движения и таким образом выполнить свою работу, поэтому водители должны быть всегда начеку.
- NZP не подходит для использования на ухабистых, обледенелых или скользких дорогах, а также на дорогах с плохо выраженными линиями движения или в условиях плохого освещения.
- NZP никогда не следует использовать в среде, где присутствуют пешеходы, немоторизованные транспортные средства и животные.

- При входе в крутой поворот или выходе из него система не может правильно обнаружить впереди идущий автомобиль из-за ограничений датчиков, и водителю важно держать руки на рулевом колесе, чтобы вовремя взять управление на себя, пока NZP не отказала.
- NZP не может справиться со всеми сценариями, связанными с неподвижными или медленно движущимися объектами, такими как низкоскоростные или неподвижные уборочные машины, перевернутые аварийные автомобили, валуны, дорожные заграждения, закамуфлированные автомобили, автомобили с открытой задней дверью, двух- или трехколесные автомобили, экзотические автомобили, автомобили впереди вас, сбрасывающие груз, а также встречные автомобили. В случае возникновения любой из вышеперечисленных ситуаций водитель должен быть всегда начеку и готов в любой момент взять управление автомобилем на себя.
- Система NZP предназначена для помощи

водителю в повышении комфорта и безопасности вождения, но не может справиться с непредвиденными ситуациями. При движении по дороге важно, чтобы водитель наблюдал за дорогой и был готов в любой момент предпринять необходимые действия.

- Если линии полосы движения нечеткие, неровные или на поверхности полосы движения есть другие линии или объекты, похожие на линии полосы движения, NZP может неправильно управлять автомобилем, и в этом случае водителю следует вовремя взять управление на себя, чтобы избежать аварии.
- Строительные дороги на автомагистралях или эстакадах, такие как конусы, водяные кони, строительные знаки и другие строительные дорожные условия, могут привести к отказу NZP, и водителю придется заранее взять управление автомобилем на себя при приближении к таким участкам.
- Приведенное выше описание не исчерпывает всех сценариев, которые могут повлиять на NZP, являющуюся только системой ассистированного вождения, поэтому, пожалуйста, всегда оставайтесь сосредоточенными и готовыми взять управление автомобилем на себя.

Описание рабочего состояния



01 Расхождение при движении за автомобилем.

02 Индикатор скорости круиза.

03 Текущая скорость автомобиля.

04 NXP Индикатор работы Smart Pilot.

05 Целевой автомобиль.



Серый индикатор круизной скорости: При соблюдении условий работы круизной системы ACC на комбинированном приборе отображается серый индикатор круизной скорости.



Синий индикатор круизной скорости: Когда включена функция круизного режима ACC/LCC или активирован NXP, круизная скорость отображается синим цветом на комбинированном приборе.



Серый индикатор NXP Pilot: Когда условия работы NXP Pilot соблюдены, на комбинированном приборе отображается серый индикатор NXP Pilot.



Синий индикатор NXP Smart Pilot: Когда функция NXP Smart Pilot включена, на комбинации приборов отображается синий индикатор NXP Smart Pilot. Этот индикатор находится в том же положении, что и индикатор LCC Cruise/NXP Autonomous Pilot, и одновременно может отображаться только один индикатор.



Синий индикатор автопилота NXP: Когда автопилот NXP включен, на комбинации приборов отображается синий индикатор автопилота NXP. Этот индикатор находится в том же положении, что и индикатор LCC Cruise/NXP Intelligent Pilot, и одновременно может отображаться только один индикатор.



Подчеркнутая синяя полоса: Когда включена функция круиз-контроля NXP/LCC, на комбинированном приборе отображается подчеркнутая синяя полоса.

Испытание на безопасность NXP

Для обеспечения вашей безопасности убедитесь, что вы освоили безопасное использование NXP. Сначала изучите NXP и пройдите тест на безопасность с помощью центрального дисплея -ZEEKR AD-NXP Smart Driving Interface.



После прохождения теста вы сможете использовать

функцию NZP.



Системы помощи водителю



- 01** Нажмите на кнопку, чтобы войти в программу NZP Newbie Orientation.

Описание!

- При первом использовании функции NZP на экране появится руководство для новичков. Следуйте подсказкам системы, чтобы пройти руководство для новичков, чтобы завершить процесс обучения, пожалуйста, убедитесь, что вы полностью поняли назначение функции перед ее использованием.
- Если вы передаете автомобиль родственникам или друзьям, вам следует отключить NZP, выйти из учетной записи владельца и сообщить родственникам или друзьям, что им необходимо изучить инструкцию для новичков NZP и сдать тест, прежде чем включить NZP.
- Члены вашей семьи и друзья должны войти в свою новую учетную запись ZEEKR APP, изучить руководство для новичков NZP и пройти тест перед включением NZP.
- Для обеспечения безопасного вождения не предоставляйте свою учетную запись напрямую третьим лицам, особенно не позволяйте третьим лицам входить в вашу учетную запись напрямую для использования функции NZP.

Настройка NZP

После прохождения теста на безопасность NZP вы можете установить NZP с помощью центрального дисплея -ZEEKR AD-NZP Smart Driving Interface.

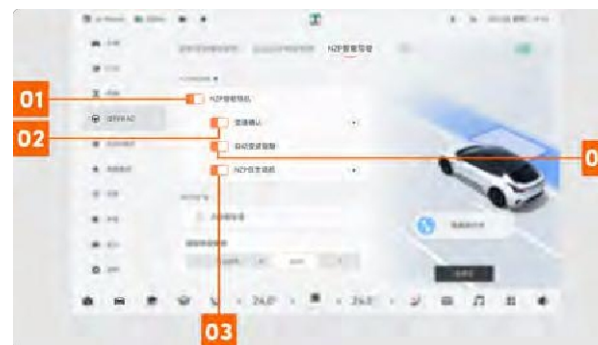

- 01** Нажмите кнопку, чтобы включить/выключить функцию NZP Smart Pilot.
- 02** Нажмите кнопку, чтобы включить/выключить подтверждение смены полосы движения.
- 03** Нажмите кнопку, чтобы включить/выключить функцию автономного пилотирования NZP.
- 04** Нажмите кнопку, чтобы включить/выключить автоматическое предупреждение о смене полосы движения.





222





Описание!

- После включения функции NZP Smart Pilot вам также необходимо нажать кнопку включения на рулевом колесе, чтобы активировать функцию NZP Smart Pilot, когда автомобиль въезжает в зону, доступную для NZP.
- После включения функции подтверждения смены полосы движения, когда появится сообщение о смене полосы движения, необходимо переключить тумблер сигнала поворота
Автомобиль перестроится в нужную полосу только при активированном рычаге, см. раздел Переключение рычага (стр. 232).
- Если функция подтверждения смены полосы движения выключена, активируется система Intelligent Lane Change Assist. Если окружающая дорожная обстановка соответствует условиям для смены полосы движения, автомобиль в нужный момент автономно перестроится в нужную полосу, см. раздел Intelligent Lane Change Assist (стр. 235).
- Если включено предупреждение о смене полосы движения, автомобиль напомнит пользователю звуковым сигналом о том, что он совершает автономную смену полосы движения.
См. раздел Интеллектуальная система помощи при смене полосы движения (стр. 235).
- После включения функции автономной навигации NZP, когда автомобиль въезжает в зону доступности NZP, перед включением функции автономной навигации NZP необходимо задать пункт назначения в бортовой навигации, пожалуйста
См. раздел Следование навигации (стр. 231).

Включить НЗП

- 1  Условие разрешения NZP выполнено, и на комбинированном приборе отображается серый индикатор.
- 2  Дважды нажмите кнопку на рулевом колесе, чтобы включить NZP.
- 3 Когда функция NZP включена, на комбинированном приборе отображаются синий индикатор NZP и индикатор круизной скорости.

Описание!

-  При двойном кратковременном нажатии кнопки на рулевом колесе, если условия работы NZP не соблюдаются, включается  Функция круизного режима LCC, на комбинированном приборе загорается индикатор.
- Если загорается комбинированный прибор, это означает, что функция NZP Smart Pilot включена.
Функция автономного пилотирования NZP включена, если горит индикатор Hop Meter.



Установка круизной скорости NZP

Вы можете выбрать метод объединения крейсерской скорости (Big Data Speed или Speed Limit Offset) с помощью центрального дисплея - ZEEKR AD-NZP Smart Driving Interface. Выбор метода слияния крейсерской скорости

После этого вы также можете настроить значение круизной скорости с помощью клавиатуры, расположенной слева от рулевого колеса.

Системы помощи водителю



01 Нажмите кнопку, чтобы включить/выключить скорость автомобиля с большими данными.

02 Устанавливает значение смещения.

03 Выберите тип смещения ограничения скорости (фиксированная скорость/процент %).

- Включив функцию Big Data Speed, автомобиль может получить значение скорости из высокоточной карты, когда исторический автомобиль проезжал данный участок дороги, и установить его в качестве значения крейсерской скорости, чтобы автомобиль ехал с этой скоростью.
- При включении функции Big Data Speed переключатель ограничения скорости на центральном дисплее становится серым и не может быть выбран. После выключения функции Big Data Speed система автоматически включает функцию Speed Limit Shift, и автомобиль установит в качестве крейсерской скорости текущее значение ограничения скорости на дороге, полученное по высокоточной карте.

Описание!

- Если для параметра Offset Type выбрано значение Fixed Speed, значение скорости смещения представляет собой сумму текущего значения ограничения скорости на дороге и установленного значения смещения; если для параметра Offset Type выбрано значение Percentage %, значение скорости смещения представляет собой сумму текущего значения ограничения скорости на дороге плюс произведение текущего значения ограничения скорости на дороге и процента смещения.
- Например, если текущее значение ограничения скорости на дороге составляет 60 км/ч, а заданное значение смещения равно -10 км/ч, то значение смещенной скорости составляет 50 км/ч. Если текущее значение ограничения скорости на дороге составляет 60 км/ч, а заданное процентное смещение равно -10 %, то значение смещенной крейсерской скорости составляет 54 км/ч.

Установка круизной скорости

Если функция LCC включена, вы можете установить крейсерскую скорость следующими способами:

- Нажмите на лепестки на левой стороне рулевого колеса вверх на короткое время, и крейсерская скорость увеличится на 5 км/ч.
- Кратковременно нажмите на левый лепестковый рычаг рулевого колеса вниз, и крейсерская скорость снизится на 5 км/ч.
- Длительное нажатие на левую часть рулевого колеса вверх приведет к постоянному увеличению скорости движения на 1 км/ч.
- При длительном нажатии на левый лепестковый рычаг рулевого колеса скорость движения плавно снижается на 1 км/ч.



224





Установка дистанции следования

Когда автономный автомобиль следует за впереди идущим автомобилем, вы можете задать временное расстояние следования следующим образом:

- < Коротко нажмите кнопку на клавиатуре слева от рулевого колеса, чтобы уменьшить дистанцию следования.
- > Коротко нажмите кнопку на левой клавиатуре рулевого колеса, чтобы увеличить дистанцию следования.



⚠Внимание!

- Если вы установите малую дистанцию следования, это может привести к тому, что система не сможет вовремя среагировать в случае аварии.
- Вы всегда обязаны соблюдать безопасную дистанцию и скорость и при необходимости быстро нажимать на тормоза.
- NZP - это функция помощи водителю, которая не заменяет управление автомобилем. Вы всегда несете ответственность за безопасное и осмотрительное управление автомобилем, а также за безопасную скорость движения в соответствии с фактическими дорожными условиями и информацией об ограничении скорости.

📄Описание!

- Регулировка круизной скорости с помощью клавиатуры на левой стороне рулевого колеса может быть изменена только на $\pm 20\%$ от круизной скорости, полученной с помощью функции Big Data Speed или Speed Limit Offset. Например, если крейсерская скорость составляет 100 км/ч, используйте сенсорную панель на левой стороне рулевого колеса, чтобы
Круизная скорость может регулироваться только в диапазоне от 80

км/ч до 120 км/ч.

225

Системы помощи водителю

Деактивировать НЗП



Если функция NLP включена, вы можете отключить ее, слегка нажав на педаль тормоза или кратковременно нажав кнопку на клавиатуре с левой стороны рулевого колеса. Индикатор круизной скорости и индикатор NLP на дисплеях комбинации приборов и HUD становятся серыми.

Внимание!

NLP будет автоматически деактивирована в случае возникновения обстоятельств, включая, но не ограничиваясь описанными ниже, и вы должны немедленно взять на себя управление автомобилем, чтобы обеспечить безопасность его вождения.

- Скорость автомобиля превышает 130 км/ч.
- Подергайте руль.
- Открывается любая дверь, передний люк или дверь багажника.
- Водитель отстегивает ремень безопасности.
- Педаль тормоза нажата, производительность тормозной системы снижена или неисправна.
- Колеса теряют сцепление с дорогой.
- Включите передачу **N**, **R** или **P**.
- Система контроля устойчивости отключена или неисправна.
- Область датчика покрыта пылью, льдом, снегом или другими загрязнениями, либо датчик неисправен.
- Режимы вождения - снег, песок и бездорожье.
- Линии полос теряются за пределами определенного расстояния.
- Навигация неожиданно завершается из-за аномального сигнала и т. д.
- Не соблюдены требования к уровню дороги или полосе движения.
- Длительное нажатие на педаль акселератора.
- Активный захват рулевого колеса.
- Триггер ABS, контроль устойчивости кузова.
- Запуск функции предотвращения столкновений при движении вперед.
- Оставшийся диапазон слишком мал.
- Режим мойки автомобиля включен.
- Включите электронный стояночный тормоз.
- Низкое давление в шинах.
- Чрезмерное количество осадков.
- SmartDrive или связанные с ним системы неисправны.
- Другие ситуации, в которых использование NLP категорически



запрещено данным руководством.



Функция контроля отвлечения внимания

Если система NZP обнаружит, что водитель не сосредоточен (не смотрит на дорогу), она напомнит ему об этом через комбинацию приборов и центральный дисплей NZP, отобразив предупреждающий текст, и одновременно подаст звуковой сигнал. После срабатывания напоминания о необходимости отвлечься водитель должен скорректировать позу вождения (смотреть на дорогу), чтобы избежать дорожно-транспортных происшествий.



01 Текст предупреждения комбинированного интерфейса прибора.

02 Предупреждающий текст на центральном дисплее интерфейса управления NZP.

Функция напоминания о захвате

Если система NZP обнаруживает, что вы не держите обе руки на рулевом колесе, она использует комбинированный счетчик и центральный дисплей, чтобы

Интерфейс выполнения NZP отправляет вам сообщение с напоминанием о поглощении и предупреждающий сигнал с напоминанием о поглощении.

Вы должны немедленно взяться за руль обеими руками и вовремя принять на себя управление автомобилем, чтобы избежать опасности. Когда NZP перестанет подавать сигнал о захвате, когда обнаружит, что ваши руки находятся на рулевом колесе.

Комбинированный инструмент также предупредит вас о поглощении, если возникнут следующие условия, но не только:

- Невозможность сменить полосу движения с помощью тумблера или автономного изменения полосы движения.

- Водитель отстегивает ремень безопасности.
- Включите электронный стояночный тормоз (EPB).
- Откройте дверь/створку.
- Линии полос теряются за пределами определенного расстояния.
- Включите передачу **N**, **R** или **P**.
- Выходит из зоны доступности NZP.
- Транспортные средства подъезжают к пункту взимания платы.
- Считается, что у автомобиля есть другие риски, которые требуют, чтобы вы добровольно взяли его в управление.
- Неудача НЗП.
- Неисправность датчика NZP.

Системы помощи водителю

Функция безопасной парковки

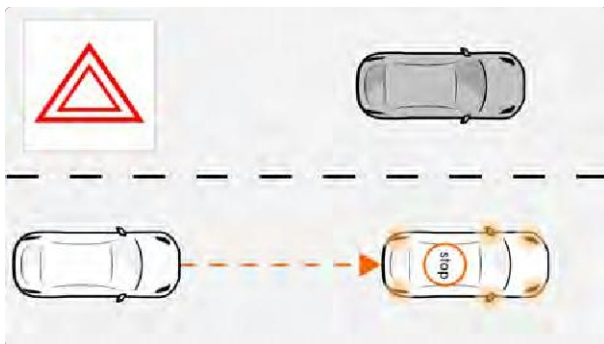

Если водитель не возьмет управление автомобилем в свои руки после напоминания, автомобиль включит функцию безопасной остановки, которая позволит автомобилю медленно остановиться на этой полосе.

Датчики NZP

NZP использует следующие датчики:

- Интеллектуальный радар в переднем бампере.
- Интеллектуальная камера для вождения на лобовом стекле.
- Умная камера для вождения Shark Fin.
- Камера Intelligent Driving Camera в правом наружном зеркале заднего вида.
- Камера интеллектуального вождения в левом наружном зеркале.
- Камера интеллектуального вождения на правой панели крыла.
- Камера интеллектуального вождения на левой панели крыла.
- Парковочная камера в переднем бампере.

- Камера парковки в правом наружном зеркале.

- Камера парковки в левом наружном зеркале.
- Парковочная камера на заднем бампере.

Внимание!

- Если какой-либо датчик ограничен/неисправен, NZP может работать неправильно. Подробную информацию об ограничениях/неисправностях датчиков см. в разделах "Датчики системы помощи водителю" и "Датчики системы помощи при парковке".

Ограничения НЗП

Следующие условия могут привести к тому, что NZP не будет автоматически менять полосу движения или не будет функционировать должным образом, что потребует от вас постоянной готовности взять управление автомобилем на себя, включая, но не ограничиваясь этим:

- Через повороты с чрезмерной кривизной.
- Линии движения на текущей и целевой полосах нечеткие, выцветшие, грязные, изношенные, отсутствуют, пересекаются, заслонены другими транспортными средствами или тенями, отбрасываемыми

зданиями или ландшафтами.

- Через участки дорог без полос, например, нестандартные дороги, строительные зоны и т.д.
- Разграничение неясных зон по полосам движения, например, зон, где линии полос сходятся или расходятся, и т.д.
- ▲ Проезд по участкам со специальными линиями движения, например, скоростными ограждениями, направляющими линиями и т.д.
- Наличие краев или других высококонтрастных линий на дорожном покрытии, помимо линий полос движения, например, стыков дорожного покрытия, бордюров и т.д.
- Линии полосы движения не распознаются или распознаются неправильно из-за изменения высоты над уровнем моря, например, на подъемах и спусках и т.д.
- Линии полосы движения не распознаются или распознаются неправильно из-за освещения, например, отражения линий полосы движения из-за сильного света, плохой видимости или недостаточного освещения из-за плохой погоды, ночного времени суток и т.д.
- Слишком большое или слишком маленькое расстояние между линиями полос движения по обе стороны от текущей полосы и целевой полосы.

NZP не рекомендуется использовать в особых или сложных дорожных условиях, включая, но не ограничиваясь ими:

Системы помощи водителю

- Расстояние между полосами движения с обеих сторон слишком широкое или слишком узкое.
- Залитые водой, грязные, покрытые выбоинами, обледенелые или заснеженные дороги, дороги с препятствиями.
- Дорожные условия с большим количеством пешеходов, велосипедистов или животных.
- Сложные и меняющиеся дорожные условия, такие как заторы, дороги в зоне строительства и т.д.
- Извилистые дороги, крутые повороты.
- Дороги с подъемами и спусками.
- Ухабистые неровные дороги.
- Узкие дороги.
- Входы и выходы из туннелей.
- Нестандартизированные дороги.
- Строительные дороги.
- Движение по эстакаде и мостам.
- Дороги без центральной разделительной полосы.

Переключение функций помощи водителю

Автомобиль оснащен различными функциями помощи водителю, такими как круиз-функция LCC, NXP Intelligent Pilot, NXP Autonomous Pilot и т. д. Автомобиль может автоматически переключаться на соответствующую функцию помощи водителю в зависимости от текущих дорожных условий, или вы можете вручную переключиться на функцию помощи водителю в интерфейсе управления NXP.

Автоматическое переключение функций помощи водителю

ⓘ Функция NXP Autonomous Pilot может использоваться только при вводе пункта назначения в бортовую навигацию и при въезде автомобиля на закрытые городские скоростные трассы и автомагистрали, покрытые высокоточными картами

(в зонах, разрешенных действующими законами и правилами и открытых ZEEKR Extreme Krypton); при активации функции NXP Autonomous Pilot на экране комбинированного прибора отображается синий значок. ⓘ Если навигационная информация отсутствует, автомобиль автоматически переходит на функцию NXP Smart Pilot, когда на комбинированном приборе отображается синий значок. Когда автомобиль покидает зону действия NXP, он автоматически переходит в режим круизного движения LCC.

Ручное переключение функций помощи водителю

Вы можете вручную переключать функции помощи водителю в зависимости от текущих дорожных условий и ваших целевых требований, выполнив следующие действия.

- 1 Функции помощи водителю можно переключать с помощью интерфейса управления NZP на центральном дисплее.

01 Нажмите кнопку **NZP Running**, чтобы развернуть дисплей для понижения или обновления функций.

- 2 В разделе Переключаемые функции выберите переключаемую функцию помощи водителю.



Системы помощи водителю



01 Нажмите кнопку Switch to LCC, чтобы включить функцию круиз-контроля LCC.

Описание!

После ручного переключения на функцию круизного режима LCC, если она не была переключена вручную до выхода из NZP

NZP, выход NZP будет поддерживать функцию круиза LCC в движении до выхода из функции.

состояние функционального понижения

Когда функция NZP Intelligent Pilot/NZP Autonomous Pilot включена, если на комбинированном приборе появляется следующий значок, это означает, что функция находится в состоянии ухудшения, и вам следует быть более внимательным и при необходимости вовремя взять управление автомобилем на себя:



Если на комбинированном приборе отображаются синий индикатор круизной скорости и серый индикатор функции NZP Intelligent Pilot, это означает, что автомобиль не оснащен системой помощи при рулении и вам необходимо взять управление на себя, активно поворачивая рулевое колесо.



Если на комбинации приборов отображаются синий индикатор скорости круиз-контроля и серый индикатор NZP Autonomous Pilot, это означает, что автомобиль не в состоянии обеспечить помощь в управлении в соответствии с навигацией и вам необходимо взять управление автомобилем на себя, активно поворачивая рулевое колесо.



Если на комбинированном приборе отображаются серый индикатор скорости круиз-контроля и синий индикатор функции NZP Smart Pilot, это означает, что автомобиль не способен обеспечить круиз-контроль скорости и что вам необходимо активно контролировать скорость автомобиля с помощью педали акселератора.



Если на комбинации приборов отображаются серый индикатор круизной скорости и синий индикатор NZP Autonomous Pilot, это означает, что автомобиль не может обеспечить круизное управление скоростью в соответствии с имеющимися функциями круизного управления скоростью, и вам необходимо активно контролировать скорость автомобиля с помощью педали акселератора.



Если на комбинированном приборе отображаются синий индикатор круизной скорости и синий индикатор функции NZP Intelligent Pilot, это означает, что автомобиль не может въехать или съехать с рампы в соответствии с навигацией, и

вам необходимо активно контролировать автомобиль, когда нужно въехать или съехать с рамп.

Если на комбинированном приборе отображаются синий индикатор скорости



круизного движения и синий индикатор функции круизного движения LCC, это означает, что автомобиль не может использовать функцию автономного изменения полосы движения и функцию включения/выключения рамп, и вам придется активно поворачивать рулевое колесо, чтобы въехать на рамбу и съехать с нее, а также сменить полосу движения.



Если на комбинированном приборе отображаются серый индикатор круизной скорости и серый индикатор функции NXP Intelligent Pilot, это означает, что автомобиль временно недоступен для помощи при рулении и недоступен для круизного контроля скорости, и вам необходимо немедленно взять управление автомобилем на себя.

- навигационный маршрут.
- Уже направляется в зону доступности NXP.
- Сигналы поворота не исправны.

Следуйте навигации

Если функция NXP Autonomous Pilot включена, автомобиль может следовать по навигационному маршруту в соответствии с навигационной информацией. Если перед автомобилем находится медленно движущееся транспортное средство, он поможет управлять автомобилем, чтобы выехать на скоростную полосу для обгона; когда необходимо въехать или съехать с ramпы, он поможет автомобилю заблаговременно замедлиться и перестроиться в соответствующую полосу ramпы.

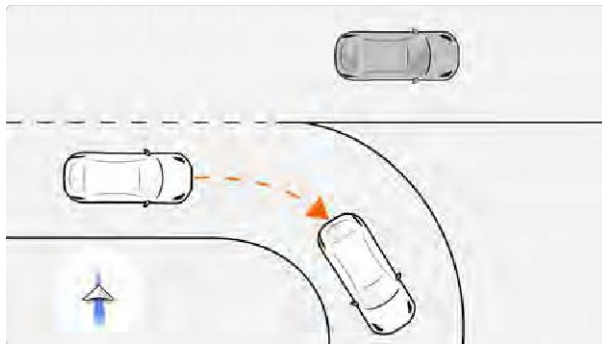

Если включен автономный пилот NXP, необходимо также выполнить следующие условия:

- Переключатель NXP Autonomous Pilot включен, см. раздел NXP High-speed Autonomous Pilot Assist (стр. 219).
- Автомобильная навигация была включена, и был создан

- Невозможность включить аварийные сигнальные огни.
- Водитель находится в сидячем положении.
- Водители пристегивают ремни безопасности.
- Все двери закрыты.
- Передача находится в D.
- Водитель не нажал на педаль тормоза.
- Антиблокировочная система и система контроля устойчивости автомобиля не сработали.
- Кривизна текущей и целевой полос невелика.
- Линии полосы движения свободны по обе стороны от целевой полосы.
- Невыключение системы контроля устойчивости автомобиля.

Внимание!

- Следите за маршрутом и дорожными условиями и будьте готовы немедленно взять управление автомобилем на себя, если NXP Autopilot не сможет вовремя переключить полосу движения, въехать на рампу или съехать с нее.
- Не полагайтесь на автопилот NXP, чтобы определить, когда вы находитесь в полосе движения, всегда обращайтесь внимание на свой маршрут и фактические дорожные условия, чтобы убедиться, что вы находитесь в правильной полосе движения.

Ограничения автономного пилота NXP

⚠Внимание!

- Если какой-либо датчик ограничен/неисправен, это может привести к неправильной работе системы NXP Autonomous Pilot. Подробную информацию об ограничениях/неисправностях датчиков см. в разделах "Датчики системы помощи водителю" и "Датчики системы помощи при парковке".

Системы помощи водителю

Условия, включая следующие, но не ограничиваясь ими, могут привести к тому, что автономный пилот NZP не будет работать должным образом или не сможет успешно сориентироваться в правильной полосе движения, поэтому будьте внимательны и готовы вручную въехать или съехать с рампы или сменить полосу движения, чтобы обеспечить безопасное движение в правильной полосе:

- Сетевые аномалии.
- Сигнал позиционирования автомобиля не соответствует норме.
- Рядом с пунктами взимания платы за проезд.
- Недостаточная длина подъездных пандусов к подъездным пандусам.
- Сложный рельеф на съездах с дороги или раздвоениях.
- Информация о карте Smart Driving Map не обновлялась.
- Через повороты с чрезмерной кривизной.
- Линии полосы движения на текущей и целевой полосах нечеткие, изношенные, выцветшие. Загрязнены, отсутствуют, пересекаются, заслонены другими транспортными средствами или тенью от зданий или декораций и т. д.
- Через участки дорог без полос, например, нестандартные дороги, строительные зоны и т.д.
- Разграничение неясных участков по полосам движения, например, участки, где линии полос сходятся или расходятся.
- Проезд по участкам со специальными линиями движения, например, скоростными ограждениями, направляющими линиями и т.д.
- Наличие краев или других высококонтрастных линий на дорожном покрытии, кроме линий полос движения, например, стыков дорожного покрытия, бордюров и т.д.
- Линии полосы движения не распознаются или распознаются неправильно из-за изменения высоты над уровнем моря, например, на подъемах и спусках и т.д.
- Линии полосы движения не распознаются или распознаются неправильно из-за освещения, например,

отражения линий полосы движения из-за сильного света, плохой видимости или недостаточного освещения из-за плохой погоды, ночного времени суток и т. д.

- Слишком большое или слишком маленькое расстояние между линиями полос движения по обе стороны от текущей полосы и целевой полосы.

Автономный пилот NZP не рекомендуется использовать в особых или сложных дорожных условиях, включая, но не ограничиваясь следующим:

- Залитые водой, грязные, покрытые выбоинами, обледенелые или заснеженные дороги, дороги с препятствиями.
- Сложные и меняющиеся дорожные условия, такие как заторы, дороги в зонах строительства и т.д.
- Извилистые дороги, крутые повороты.

- Дороги с подъемами и спусками.
- Ухабистые неровные дороги.
- Узкие дороги.
- Входы и выходы из туннелей.
- Нестандартизированные дороги.
- Строительные дороги.
- Линии движения нечеткие.

Поворот

232

Если функция LCC или NZP успешно активирована и автомобиль движется со скоростью 0-130 км/ч в зоне доступности NZP, можно активировать смену полосы движения (ALC), щелкнув сигналом поворота, если в данный момент на соседней полосе нет движения и соответствующая линия боковой полосы обозначена пунктиром. При активации ALC помогает водителю перестроиться в соседнюю полосу.

При использовании ALC необходимо одновременно соблюдать следующие условия:

- Включен режим LCC или NZP.

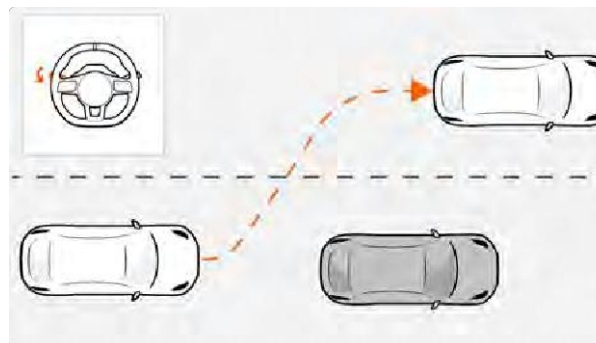

Системы помощи водителю

- Водитель держит руль обеими руками.
 - Текущая скорость движения находится в диапазоне 0 - 130 км/ч.
 - Линия полосы движения со стороны автомобиля, меняющего полосу движения, обозначена пунктиром.
 - Кривизна текущей и целевой полос невелика.
 - Самоуправляемый автомобиль поддерживает безопасную дистанцию до транспортных средств, находящихся впереди и позади него на текущей и целевой полосах движения.
 - Система мониторинга слепых зон целевой полосы движения с предупреждением о смене полосы движения и другими сигналами.
 - Линии полосы движения свободны по обе стороны от целевой полосы.
 - Сигналы поворота не неисправны.
 - Водители пристегивают ремни безопасности.
 - Все двери закрыты.
 - Антиблокировочная система, система контроля тяги и система контроля устойчивости автомобиля не сработали.
 - Водитель не нажал на педаль тормоза.
 - Водитель находится в сидячем положении.
 - Автомобиль находится на передаче D.
- Ответственность за определение безопасности и целесообразности смены полосы движения лежит на водителе. Поэтому важно проверить свои слепые зоны, линии полосы движения и окружающее дорожное покрытие, чтобы убедиться в безопасности и целесообразности перехода на целевую полосу, прежде чем начать менять полосу движения.
 - Система может оказаться не в состоянии своевременно обнаружить транспортные средства, приближающиеся сбоку или сзади на высокой скорости, особенно если скорость автомобиля невелика, что может повысить риск столкновения. Поэтому не полагайтесь на ALC при определении подходящего маршрута движения. Следите за дорожной обстановкой, обращайтесь внимание на окружающее пространство, проверяйте предупреждающие сигналы на комбинированных приборах и сосредоточьтесь на вождении. Всегда будьте готовы к быстрым действиям.

Внимание!

- ALC - это функция помощи водителю, которая предоставляет только дополнительную информацию и не применима ко всем условиям вождения, погодным условиям, дорожной обстановке или дорожным условиям. Вы всегда несете ответственность за безопасное и аккуратное вождение автомобиля и соблюдение действующих законов, норм и правил дорожного движения.

Включение/выключение ALC

Включить/выключить переключение полосы движения можно с помощью центрального дисплея на -ZEEKR AD-Интеллектуальный интерфейс помощи водителю.

01 Нажмите кнопку, чтобы включить/выключить ALC.

Внимание!

После отключения функции ALC переключение тумблера сигнала поворота на функцию LCC приведет к переходу на ACC, что требует от водителя своевременного управления автомобилем.



Системы помощи водителю

Описание!

- При включении функции NZP, если выключена функция переключения полосы движения, одновременно выключается и функция NZP.
- При включении функции NZP автоматически включается функция переключения полосы движения.

Функциональное использование

Вы можете использовать ALC, выполнив следующие действия:

- 1 Следите за дорожной обстановкой и включайте указатель поворота со стороны целевой полосы, когда это будет безопасно.
- 2 Система управляет автомобилем, чтобы медленно выехать на целевую полосу.
- 3 Сигнал поворота необходимо выключить вручную после исчезновения сообщения о смене полосы движения на комбинированном приборе.

Внимание!

- При использовании ALC убедитесь, что вы знаете маршрут движения и окружающую местность, обратите внимание на процесс смены полосы движения и будьте готовы в любой момент взять управление автомобилем на себя.
- Не используйте ALC, если в боковых и задних слепых зонах автомобиля или на пути движения при смене полосы движения находятся другие автомобили.
- Не используйте ALC на автомагистралях и других дорогах на съездах, слияниях, развязках, в зонах ожидания левого поворота, на направляющих линиях и в других местах.
- Никогда не используйте ALC на городских дорогах или в сложных и меняющихся дорожных условиях.
- Не используйте это устройство на краю дороги или там, где вместо разметки есть другие высококонтрастные линии. (например, стыки дорожного покрытия, бордюры и т.д.), под которыми используется ALC.
- ALC может не реагировать на пешеходов, животных, препятствия (например, конусы и ведра, водовозки, шины, предупреждающие треугольники, баррикады, светофоры, стены и т. д.), встречные автомобили, объезжающие автомобили и т. д. Никогда не полагайтесь на ALC при выборе траектории движения. Вы всегда несете окончательную ответственность за безопасную смену полосы движения.
- ALC не гарантирует распознавание специальных транспортных средств, которые требуют особого внимания, особенно в ночное время или в условиях ограниченной видимости. К таким транспортным средствам относятся автомобили с закрытым хвостом, автомобили неправильной формы, автомобили с вертикальной поверхностью хвоста ниже определенной высоты, транспортные средства, перевозящие груженые автомобили, и т. д..
- ALC может пропустить неподвижные или медленно движущиеся транспортные средства, пешеходов или объекты, особенно в ночное время или в условиях ограниченной видимости.
- Не используйте это устройство на краю дороги или там, где вместо



разметки есть другие высококонтрастные линии.
(Функция ALC используется под дорожными швами,
бордюрами и т.д.

- 
- Не используйте ALC на участках, где расстояние между разметкой по обе стороны от текущей полосы движения и целевой полосой слишком велико или слишком мало.



Описание!

- После успешной смены полосы движения и выезда на нее выключите сигнал поворота. LCC будет продолжать работать, помогая водителю удерживать автомобиль в середине полосы.
- До или во время смены полосы движения вы можете отменить ее, щелкнув сигналом поворота в направлении, противоположном целевой полосе, или повернув рулевое колесо в противоположном направлении.
- При использовании ALC автомобиль может одновременно перестраиваться в одну полосу. Для повторной смены полосы движения требуется повторное включение ALC после завершения предыдущей смены полосы движения.
- Если водитель кратковременно включает лампы указателей поворота, чтобы активировать ALC, то во время смены полосы движения лампы указателей поворота мигают непрерывно. После завершения или неудачи смены полосы движения лампы указателей поворота автоматически гаснут. Если водитель полностью включает лампы указателей поворота для активации ALC, ему необходимо вручную переустановить комбинированный переключатель освещения, чтобы лампы указателей поворота выключились после завершения или неудачи смены полосы движения.

Ограничения ALC

Внимание!

- Если датчики системы помощи водителю не работают, ALC может функционировать неправильно, подробности см. в разделе "Датчики системы помощи водителю".

ALC может не функционировать должным образом в случае возникновения условий, включая, но не ограничиваясь следующими, пожалуйста, примите управление автомобилем

- Триггер ABS, контроль устойчивости кузова.
- Линии полосы движения не видны, четкие или затуманенные.
- Слишком широкие или слишком узкие подъездные пути.
- Дороги со следами транспортных средств (например, следами шин).
- Между прежней и новой полосой есть большой отступ от дороги.
- Выбоины, выступы, неровности, обледенелые и скользкие дороги.
- Строительные дороги.
- Линии полос движения сворачивают с дороги.
- Секция кругового движения.
- Дороги со слишком малым количеством поворотов (например, круговые развязки и т.д.).
- Линии полос на дорогах прерывистые и нечеткие.
- При наличии большого бокового потока воздуха или ветреной погоды с одной стороны автомобиля.
- Внешнее пространство тускло освещено.

Интеллектуальная система помощи при смене полосы движения

Если включена функция NZP, интеллектуальная система помощи при смене полосы движения будет управлять автомобилем для перехода на соседнюю полосу при соблюдении условий смены полосы движения.

заблаговременно/немедленно:

- Руки с руля.
- Водитель не был пристегнут ремнем безопасности.
- Водитель нажимает на педаль тормоза.
- Сбоку от автомобиля, меняющего полосу движения, есть сплошная линия, и менять полосу движения в этом направлении запрещено.
- Вблизи таких зон, как места схождения и расхождения полос движения, въезды на рампу и т.д.
- Автомобиль быстро приближается за целевой полосой.
- Превышение зоны рабочей скорости ALC.

Системы помощи водителю

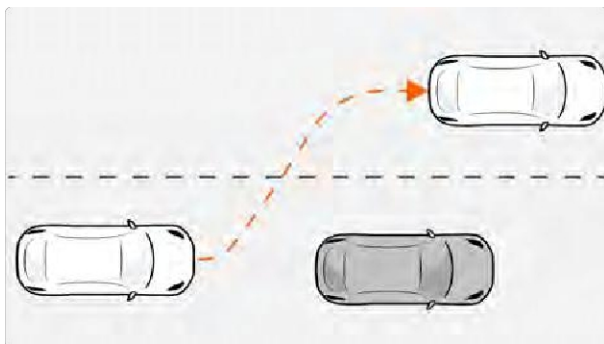

При использовании системы Intelligent Lane Change Assist должны быть соблюдены следующие условия:

- Включен режим NZP Smart Pilot или NZP Autonomous Pilot.
- Функция подтверждения смены полосы движения на центральном дисплее отключена.
- Сигналы поворота не неисправны.
- Он был введен в зону действия карты Smart Drive.
- Невозможность включить аварийные сигнальные огни.
- Водитель находится в сидячем положении.
- Водители пристегивают ремни безопасности.
- Все двери закрыты.
- Передача находится в D.
- Водитель не нажал на педаль тормоза.
- ABS, система курсовой устойчивости не срабатывает.
- Линия полосы движения со стороны автомобиля, меняющего полосу движения, обозначена пунктиром.
- Кривизна текущей и целевой полос невелика.
- Линии полосы движения свободны по обе стороны от целевой полосы.

- Невыключение системы контроля устойчивости автомобиля.

- Самоуправляемый автомобиль поддерживает безопасную дистанцию до транспортных средств, находящихся впереди и позади него на текущей и целевой полосах движения.

Внимание!

- Интеллектуальная система помощи при смене полосы движения является вспомогательным средством обеспечения комфорта, основанным на NZP, и не может справиться со всеми дорожными, погодными и транспортными условиями, не может заменить ваше управление, а для правильной работы автомобиль должен соответствовать условиям эксплуатации и ограничениям NZP. Перед использованием функции Intelligent Lane Change Assist внимательно ознакомьтесь с предупреждающим текстом, ограничительными условиями и ограничениями NZP.
- Перед и во время смены полосы движения необходимо убедиться в безопасности и целесообразности смены

полосы. Обратите внимание, что система Intelligent Lane Change Assist не может реагировать на пешеходов, препятствия, встречный транспорт и т. д. Не полагайтесь на траекторию движения, определяемую системой Intelligent Lane Change Assist. Ответственность за безопасную смену полосы движения всегда лежит на вас.

- Из-за задержек в навигации и высокоточной картографической информации система Intelligent Lane Change Assist может быть неприменима к реальным дорожным условиям, поэтому не полагайтесь на Intelligent Lane Change при определении того, в какой полосе двигаться. Всегда обращайтесь внимание на маршрут и дорожные условия, чтобы убедиться, что вы находитесь в правильной полосе движения.
 - Не слишком полагайтесь на функцию интеллектуальной смены полосы движения. Если пространство для смены полосы движения в целевой полосе ограничено, перейдите на ручное управление, чтобы завершить смену полосы движения.
-

Интеллектуальная система помощи при смене полосы движения Сообщение

Информацию об автоматической помощи при смене полосы движения можно просмотреть на комбинированном измерителе.

Системы помощи водителю



01 Линии дорожек.

02 Меняйте полосы движения, чтобы найти место для парковки.

Когда система управляет автомобилем для смены полосы движения, вы должны начать визуальный контроль, чтобы убедиться, что условия смены полосы движения безопасны. Если существует опасность смены полосы движения, немедленно возьмите управление автомобилем на себя. Если система не выполнит смену полосы движения, линии полосы движения на комбинированном приборе, целевое положение и подсветка полосы станут красными.

i Описание!

- Вы также можете просмотреть информацию об интеллектуальной системе помощи при смене полосы движения через интерфейс времени работы NZP на центральном дисплее.
- До или во время смены полосы движения вы можете отменить ее, переключив тумблер сигнала поворота в направлении, противоположном смене полосы движения.

- При использовании функции Intelligent Lane Change Assist автомобиль может одновременно оказывать помощь только на одной полосе движения.

Ограничения интеллектуальной системы помощи при смене полосы движения

Внимание!

- Если какой-либо датчик ограничен/неисправен, функция Intelligent Lane Change Assist может работать неправильно. Подробную информацию об ограничениях/неисправностях датчиков см. в разделах Датчики системы помощи водителю и Датчики системы помощи при парковке.

Следующие обстоятельства, включая, но не ограничиваясь ими, могут привести к тому, что функция Intelligent Lane Change Assist не сможет сменить полосу движения или не будет работать должным образом, и вы должны быть готовы взять управление автомобилем на себя:

- Через повороты с чрезмерной кривизной, такие как скоростные рампы и т.д.
- Линии движения на текущей и целевой полосах нечеткие, изношенные, выцветшие, грязные, отсутствуют, пересекаются, заслонены другими транспортными средствами или тенью, отбрасываемой зданиями или ландшафтами.
- Через участки дорог без полос, например, нестандартные дороги, строительные зоны и т.д.
- В местах, где разграничение полос движения нечеткое, например, в местах схождения или

расхождения полос движения, на съездах с шоссе, в пунктах взимания платы и т.д.

- Проезд по участкам со специальными линиями движения, например, скоростными ограждениями, направляющими линиями и т.д.
- ▲ Наличие краев или других высококонтрастных линий на дорожном покрытии, помимо линий полос движения, например, стыков дорожного покрытия, бордюров и т.д.
- Линии полосы движения не распознаются или распознаются неправильно из-за изменения высоты над уровнем моря, например, на подъемах и спусках и т.д.
- Линии полосы движения не распознаются или распознаются неправильно из-за освещения, например, отражения линий полосы движения из-за сильного света, плохой видимости или недостаточного освещения из-за плохой погоды, ночного времени суток и т.д.
- Слишком большое или слишком маленькое расстояние между линиями полос движения по обе стороны от текущей полосы и целевой полосы.

Не рекомендуется использовать функцию Intelligent Lane Change Assist, когда возникают особые или сложные дорожные условия, включая, но не ограничиваясь следующим:

- Залитые водой, грязные, покрытые выбоинами, обледенелые или заснеженные дороги, дороги с препятствиями.
- Дорожные условия при наличии пешеходов, велосипедов, препятствий или животных.

Системы помощи водителю

238

- Сложные и меняющиеся дорожные условия, такие как заторы, дороги в зоне строительства и т.д.
- Извилистые дороги, крутые повороты.
- Дороги с подъемами и спусками.
- Ухабистые неровные дороги.
- Узкие дороги.
- Входы и выходы из туннелей.
- Нестандартизированные дороги.
- Строительные дороги.
- Линии движения нечеткие.

Функция аналогового отображения дороги NZP

Когда NZP включена, автомобиль с помощью датчиков отслеживает дорожную обстановку в режиме реального времени и имитирует текущие дорожные условия на центральном дисплее, чтобы продемонстрировать работу NZP.

Когда функция NZP включена, на главном экране центрального дисплея отображается экран работы NZP.



01 Статус самоходки.

02 Линии дорожек.

03 Транспортные средства по периметру.

Свернуть/развернуть экран времени выполнения NZP:

Экран времени выполнения NZP сдвигается влево,
чтобы свернуть экран времени выполнения NZP.



Смахните экран времени выполнения NZP вправо,
чтобы развернуть экран времени выполнения NZP.



Внимание!

- Если датчики системы помощи водителю и датчики системы парковки ограничены/неисправны, функция отображения имитации дороги NZP может не работать должным образом.
- Дисплей имитации дороги NZP - это функция помощи водителю, которая предоставляет только дополнительную информацию и не применима ко всем условиям вождения, погодным условиям, дорожной обстановке или дорожным ситуациям. Вы всегда несете ответственность за безопасное и аккуратное вождение автомобиля, за дорожные условия вокруг автомобиля и за готовность в любой момент взять на себя управление автомобилем.

NZP не всегда обнаруживает широкий спектр объектов, транспортных средств, велосипедистов и пешеходов, а также не всегда точно отображает весь спектр условий в своем окружении, и работа функции аналогового дисплея будет ухудшена или недоступна при возникновении следующих условий, но не ограничиваясь ими:

- Ошибочное определение объектов на других полосах при движении по крутым поворотам.
- Вождение в условиях недостаточной освещенности (при слабом освещении).
- Ездите по дорогам с плохой видимостью (сильный дождь, снег, туман, дымка, пыль и т.д.).
- При движении в условиях яркого освещения (прямой солнечный свет или встречные автомобили с включенными фарами).

Активное смещение крупногабаритных транспортных средств

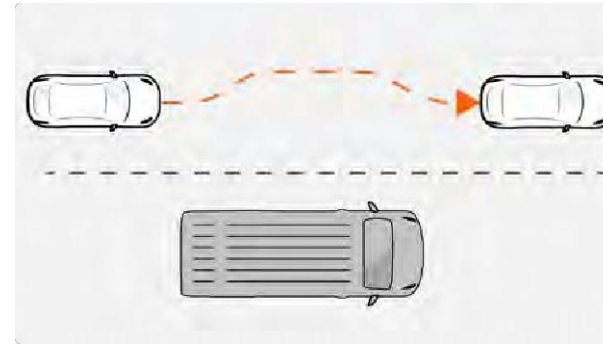

Когда LCC включена и автомобиль движется со скоростью 50-130 км/ч, при необходимости обгона грузовика, прицепа или другого крупногабаритного транспортного средства на соседней полосе, система будет управлять автомобилем для предотвращения смещения (т.е. активно уходить от крупногабаритного транспортного средства) в своей полосе; после завершения обгона автомобиль вернется к движению по середине полосы.



Системы помощи водителю

⚠Внимание!

- ТАА - это подфункция LCC, перед ее использованием внимательно прочитайте главу LCC, см. раздел Функции круиза LCC (стр. 211).
- Активное смещение для крупногабаритных транспортных средств - это лишь второстепенная функция; вы всегда несете ответственность за безопасное управление своим автомобилем и соблюдение безопасной скорости в соответствии с фактическими дорожными условиями и информацией об ограничении скорости.
- Активное смещение для крупногабаритных автомобилей не может использоваться должным образом во всех дорожных ситуациях, условиях движения, погодных условиях или дорожных условиях.
- Активное отклонение крупногабаритного транспортного средства не заменяет внимания и рассудительности водителя. Вы всегда несете ответственность за безопасное вождение автомобиля, соблюдение дистанции до других транспортных средств, а также за соблюдение действующих законов и правил дорожного движения.
- Если датчики системы помощи водителю ограничены, это может привести к неправильной работе активного смещения большого автомобиля, см. раздел "Датчики системы помощи водителю".

240

Контроль состояния водителя



Мониторинг состояния водителя (DPS): с помощью камеры мониторинга состояния водителя, определяющей его состояние, при обнаружении усталости или рассеянности водителя подаются звуковые и визуальные сигналы, напоминающие об этом водителю; при обнаружении серьезной усталости, напоминание о ней осуществляется с помощью тактильных сигналов и освежающих ароматов для обеспечения безопасности вождения.

Внимание!

- DPS - это всего лишь функция помощи водителю, и нельзя гарантировать ее правильную работу в любых условиях. Вы всегда несете ответственность за безопасное и аккуратное управление автомобилем и соблюдение действующих законов и правил дорожного движения.
- ДПС не вмешивается активно в маневры, и ответственность за безопасное и разумное управление транспортным средством всегда лежит на водителе.
- Не садитесь за руль в состоянии усталости, водитель обязан быть здоровым и бодрым в любое время.
- Не игнорируйте предупреждения системы DPS. Если система предупреждает об усталости или отвлеченном вождении, водитель должен скорректировать свое поведение за рулем или остановиться для отдыха.

Описание!

- Если поворотники включены, ДПС не сможет определить, находится ли водитель в состоянии отвлеченного вождения.

Доступ к экрану безопасности можно получить через центральный дисплей - Безопасность и обслуживание - Безопасность.

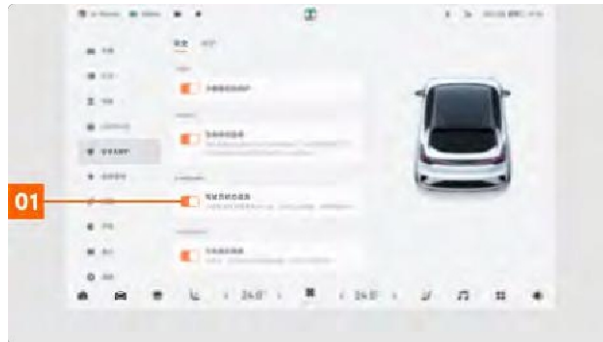

01 Нажмите кнопку, чтобы включить/выключить функцию контроля состояния водителя.

Описание!

Вы можете отрегулировать положение рулевого колеса или сиденья, чтобы обеспечить правильную работу системы DPS.

Ограничения мониторинга состояния водителя

DPS может пострадать в следующих ситуациях:

- Камера контроля состояния водителя заслонена.
- Носите солнцезащитные очки, маски, шарфы и другие аксессуары, закрывающие лицо.
- Интенсивный свет снижает способность камеры к обнаружению.

мониторинг жизненно важных показателей



С помощью радарного датчика на крыше можно отслеживать, не остался ли на заднем ряду пассажир или животное. При наличии соответствующих условий автомобиль подаст сигнал тревоги, чтобы предупредить водителя и обеспечить безопасность пассажиров или животных.

Внимание!

- Контроль жизненно важных показателей является лишь второстепенной функцией, и вы всегда обязаны убедиться, что проверили салон автомобиля перед выездом.
- Мониторинг жизненных показателей не способен обнаружить формы жизни, которые слишком малы по размеру.
- Обратите внимание на сетевое окружение вокруг автомобиля. Ограничения сети могут помешать или задержать отправку тревожных сообщений.
- Препятствия или движущиеся объекты (например, вибрация мобильного телефона, вращение вентилятора и т. д.) могут нарушить нормальную работу датчика и повлиять на точность определения жизненно важных показателей.



Системы помощи водителю

Включение/отключение мониторинга жизненно важных показателей

Доступ к экрану безопасности можно получить через центральный дисплей - Безопасность и обслуживание - Безопасность.

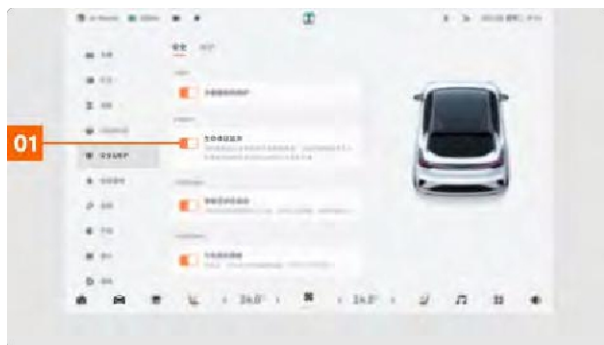

01 Нажмите кнопку, чтобы включить/выключить мониторинг жизненно важных показателей.

Для активации функции мониторинга жизненно важных показателей должны быть выполнены все следующие условия:

- Заприте автомобиль снаружи.
- Функция Parking Comfort не включена.
- Мониторинг жизненно важных показателей включен на центральном экране безопасности.

Сигнал тревоги для мониторинга жизненно важных показателей

Мониторинг жизненно важных показателей будет предупреждать о следующем:

- Мигают сигнальные лампы, сигналиит клаксон.
- Напоминание о приложении ZEEKR.
- Если температура в салоне выше 35 °C, все четыре стекла опускаются в режим проветривания.

Внимание!

- Во избежание ситуаций, которые могут привести к попаданию воды в окна в режиме проветривания, убедитесь, что эта функция включена в условиях отсутствия дождя/мокрого снега.

Описание!

- Выключить кондиционер через приложение ZEEKR после его включения невозможно. Кондиционер можно выключить только после разблокировки автомобиля или открытия двери.

Описание!

- Если автомобиль разблокирован или открыта любая дверь, функция контроля жизненных показателей автоматически отключается.

Мониторинг жизненно важных показателей

Индикатор неисправности

: Этот желтый предупреждающий индикатор загорается в случае неисправности датчика обнаружения жизненно важных органов.

242

Ограничения мониторинга жизненно важных показателей

Следующие состояния могут помешать мониторингу жизненно важных



лей:

рхность радара или ее окрестности заслонены металлическим
ством.

- Присутствие капель воды, тумана, водяного пара и т.д. на поверхности радара или вблизи нее.
- Установка мощного радиооборудования в транспортных средствах.

Предупреждение о приближающемся транспорте на перекрестке

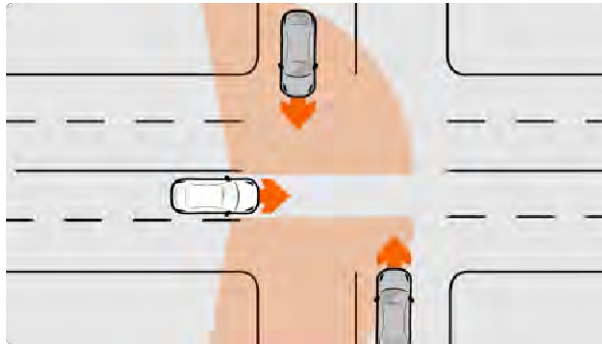

При движении вперед из парковочного места или через перекресток с загороженным обзором, если существует риск бокового столкновения, система Forward Crossing Traffic Alert (FCTA) предупреждает водителя о необходимости затормозить или автоматически тормозит, чтобы снизить риск бокового столкновения или смягчить последствия столкновения.

FCTA содержит две подфункции:

- Функция предупреждения о столкновении: когда система обнаруживает риск бокового столкновения спереди, на комбинированном приборе появляется соответствующее предупреждение и звуковой сигнал, чтобы предупредить водителя.
- Функция экстренного торможения: после подачи сигнала предупреждения о фронтальном столкновении, если водитель не успеет вовремя затормозить или выполнить другие действия, функция экстренного торможения автоматически затормозит, чтобы избежать столкновения или замедлить степень столкновения, и в то же время на комбинированном приборе появятся соответствующие предупреждения и звуковые сигналы, а также затянутся ремни безопасности.

FCTA активируется, когда автомобиль движется вперед и его скорость находится в диапазоне 4-60 км/ч, а также когда скорость целевого автомобиля находится в диапазоне 4-60 км/ч.

Внимание!

- FCTA - это система помощи водителю, и нельзя гарантировать, что она будет работать должным образом при любых погодных, дорожных или транспортных условиях. Вы всегда несете ответственность за безопасное и аккуратное вождение автомобиля и соблюдение действующих законов, норм и правил дорожного движения.
- Несмотря на то, что автомобиль оснащен системой FCTA, для обеспечения безопасного вождения перед проездом перекрестков и других мест, где может быть затруднен обзор, следует заранее осмотреться и убедиться в отсутствии опасностей. В случае возникновения аварийной ситуации водитель должен своевременно вмешаться в управление автомобилем.
- Эта функция не гарантирует, что специальные транспортные средства будут распознаваться во всех случаях, особенно в ночное время. Например, трехколесные велосипеды, автомобили с поврежденными задними фонарями или плохо обозначенным хвостом, автомобили с закрытым хвостом, автомобили неправильной формы, автомобили с вертикальным хвостом ниже определенной высоты, а также незагруженные автомобили.
- Для действительных целей, распознаваемых

▲ системой, FCTA не всегда достигает одинакового уровня эффективности в зависимости от транспортного средства, места происшествия и дорожных условий.

- FCTA не может своевременно реагировать на животных, велосипедистов, пересекающих или встречных пешеходов, объекты на обочине транспортного средства и т. д.
- Такие условия, как яркий солнечный свет, отражения, туманная погода, слабое освещение или резкие изменения яркости, могут повлиять на работоспособность FCTA.
- Функционирование системы ограничивается, если угол поворота автомобиля и скорость прохождения поворота превышают определенные пределы.

Описание!

- При запуске автомобиля FCTA начнет самодиагностику, и на этом этапе функция будет недоступна.
- Система FCTA не активируется, если водитель не пристегнут ремнем безопасности.
- Вы можете настроить соответствующую чувствительность сигнализации, установив чувствительность системы предупреждения о лобовом столкновении, см. раздел Система предупреждения о лобовом столкновении (стр. 254).

Системы помощи водителю

Ограничения систем предупреждения о встречном движении на перекрестках с прямым движением

Если датчики системы помощи водителю ограничены, это может привести к неправильной работе FCTA. В следующем примере, когда камеры переднего обзора с обеих сторон заблокированы окружающими автомобилями, а также препятствиями, FCTA не сможет вовремя обнаружить встречный автомобиль сбоку.

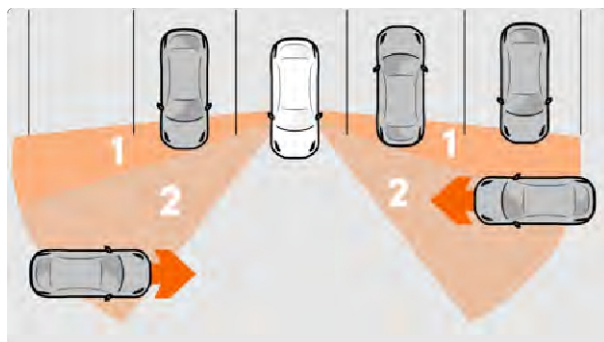

01 Слепая зона (препятствие для обзора датчика).

02 Обнаруженная область.

Система раннего предупреждения "Открытая дверь"

Когда автомобиль неподвижен или движется вперед с небольшой скоростью (≤ 5 км/ч), система обнаруживает зону позади автомобиля по диагонали и подает сигнал, когда существует риск столкновения между препятствием, расположенным по диагонали, и открытием двери, чтобы

побудить водителя не открывать дверь в это время во избежание столкновения.

зона обнаружения

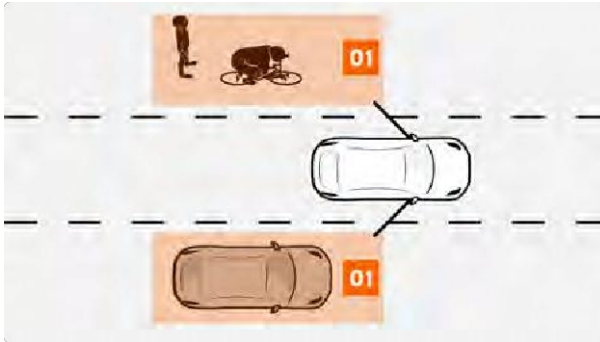

01 Зона обнаружения предупреждения об открытой двери
Система предупреждения об открытии двери может обнаруживать объекты:

- Автомобили.
- Электромобили, мотоциклы.
- Велосипеды.
- Пешеход.

Внимание!

- Предупреждение об открывании дверей является лишь вспомогательной функцией и не может заменить внимание и оценку водителя. Вы всегда несете ответственность за безопасное и осмотрительное управление автомобилем, соблюдение дистанции до других транспортных средств и препятствий, а также за соблюдение действующих законов и правил дорожного движения.
- Предупреждение об открытой двери не работает должным образом во всех дорожных ситуациях, условиях движения, погодных условиях или дорожных условиях.
- Предупреждение об открытии двери срабатывает только в том случае, если автомобиль включен или выключен в течение 3 минут. Если автомобиль находился в выключенном состоянии более 3 минут, прежде чем открыть дверь, внимательно осмотрите дорогу позади себя, чтобы убедиться в отсутствии риска столкновения.

02 Предупреждающая лампочка зеркала.

Система предупреждения об открытой двери

Предупреждающие знаки

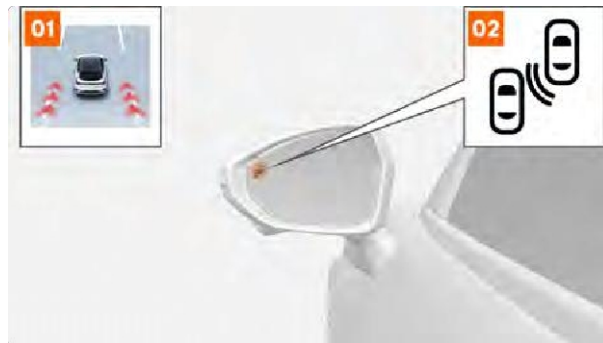

- 01 Комбинированный прибор сигнализации световой волны.

При отпирании передних дверей нажатием кнопки отпирания передних дверей, если система предупреждения об открывании дверей обнаруживает опасность столкновения с объектом, электроприсоски дверных замков не отпираются, а только разблокируют двери, и в то же время система включает и н д и к а т о р наружного зеркала, на комбинированном приборе отображается предупреждение о всплывающем окне на языке, а на центральном дисплее отображается предупреждение на языке, сопровождаемое видеоанимацией, и в автомобиле раздается короткий звуковой сигнал; при нажатии кнопки отпирания только задней двери для отпирания задней двери, если система предупреждения об открывании дверей При отпирании только задней двери нажатием кнопки отпирания задней двери, если система предупреждения об открывании двери обнаруживает опасность столкновения, электроприсоски дверных замков не разблокируются, а разблокируется только дверь, и на заднем дисплее также отображается всплывающее окно на языке автомобиля, сопровождаемое анимационным предупреждением.

При повторном нажатии кнопки отпирания передней двери для открывания передней двери, если система предупреждения об открывании двери обнаруживает риск столкновения в процессе открывания двери, дверь немедленно прекращает открываться, а индикатор наружного зеркала начинает мигать, на комбинированной приборной панели появляется анимированное предупреждение, на центральном дисплее отображается словесная подсказка, сопровождаемая видеоанимацией, загорается соответствующее наружное освещение со стороны двери и из салона автомобиля раздается резкий звуковой сигнал; при нажатии только кнопки отпирания задней двери При открывании задней двери только нажатием кнопки отпирания задней двери, если система предупреждения об открывании двери обнаружит риск столкновения с целью в процессе открывания двери, дверь немедленно прекратит открываться, а на заднем дисплее по-прежнему будет отображаться всплывающее окно на китайском языке с анимационным предупреждением. Чтобы напомнить водителю или пассажиру о необходимости открыть дверь при наличии риска столкновения.

🗨️ Доступ к интерфейсу Intelligent Driver Assistance можно получить через центральный дисплей по адресу -ZEEKR AD-Intelligent Driver Assistance.

Системы помощи водителю

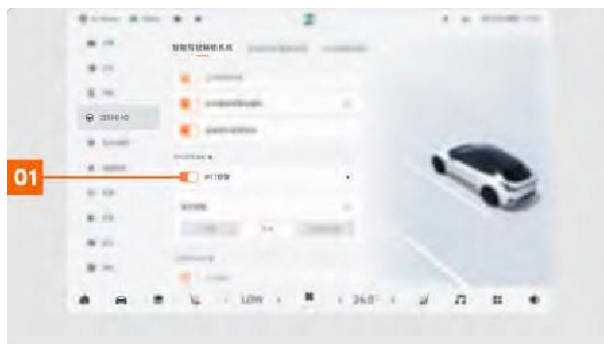

01 Нажмите кнопку, чтобы включить/выключить систему предупреждения об открытии двери.

Описание!

- Предупреждения об открытии дверей выполняют лишь вспомогательную функцию и не заменяют наблюдения и суждения водителя, а также не могут обнаружить всех пешеходов, велосипедистов или транспортные средства во всех ситуациях.
- Когда дверь находится в закрытом состоянии, если сработает предупреждение об открытой двери, дверь с электроприводом не сможет открыться и останется закрытой.
- Если предупреждение об открытии двери срабатывает во время открытия двери с электроприводом, дверь с электроприводом автоматически прекращает открываться.



- Для небольших целей (пешеходы, велосипеды и т.д.).
- Для неподвижных или медленно движущихся целей (автомобили, пешеходы и т.д.).
- При движении в неблагоприятных условиях, таких как дождь, снег, туман, дымка, песок и пыль.
- При движении по крутым поворотам, холмам, очень широким или узким полосам.
- Количество датчиков ограничено.

Внимание!

- Запрещается наклеивать какие-либо предметы на линзы наружных зеркал, чтобы не нарушить нормальную работу системы предупреждения об открывании дверей.
- Если на комбинированном счетчике появляется сообщение о неисправности DOW или аналогичное сообщение, немедленно обратитесь в сервисный центр Extreme Krypton.

Система раннего предупреждения "Открытая дверь"

Когда автомобиль неподвижен или движется вперед с небольшой скоростью (≤ 5 км/ч), система обнаруживает зону позади автомобиля по диагонали и подает сигнал, когда существует риск столкновения между препятствием, расположенным по диагонали, и открытием двери, чтобы побудить водителя не открывать дверь в это время во избежание столкновения.



Ограничения системы раннего предупреждения "Открытая дверь"

Оповещение об открытой двери может ухудшить работу или не функционировать должным образом, когда возникают следующие условия, например, но не ограничиваясь ими:

- Для автомобилей, движущихся слишком быстро.

зона обнаружения

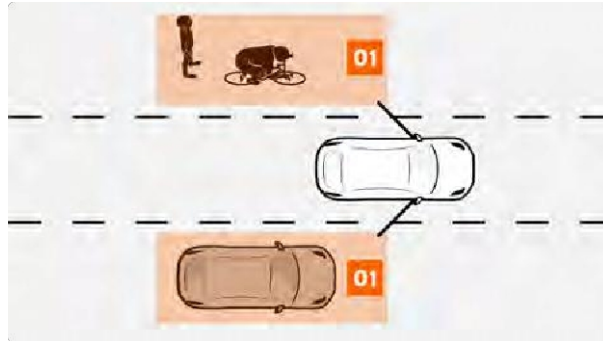

01 Зона обнаружения предупреждения об открытой двери

Система предупреждения об открытии двери может обнаруживать объекты:

- Автомобили.
- Электромобили, мотоциклы.
- Велосипеды.
- Пешеход.

Внимание!

- Предупреждение об открытии дверей является лишь дополнительной функцией и не может заменить внимание и оценку водителя. Вы всегда несете ответственность за безопасное и осмотровое управление автомобилем, соблюдение дистанции до других транспортных средств и препятствий, а также за соблюдение действующих законов и правил дорожного движения.
- Предупреждение об открытой двери не работает должным образом во всех дорожных ситуациях, условиях движения, погодных условиях или дорожных условиях.
- Предупреждение об открытии двери срабатывает только в том случае, если автомобиль включен или выключен в течение 3 минут. Если автомобиль находился в выключенном состоянии более 3 минут, прежде чем открыть дверь, внимательно осмотрите дорогу позади себя, чтобы убедиться в отсутствии риска столкновения.

Система предупреждения об открытой двери

Предупреждающие знаки

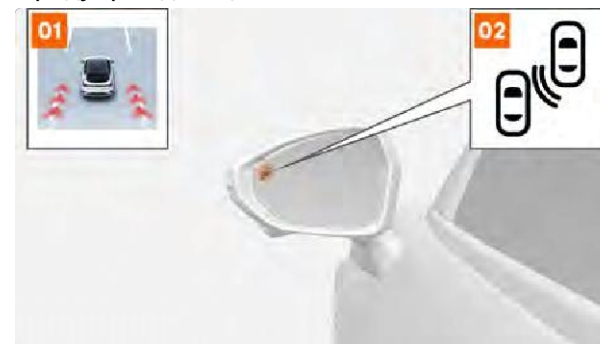

01 Комбинированный прибор сигнализации световой волны.



02 Предупреждающая лампочка зеркала.



Системы помощи водителю

При отпирании передних дверей нажатием кнопки отпирания передних дверей, если система предупреждения об открывании дверей обнаруживает опасность столкновения с объектом, дверные замки с электроприсосками не отпираются, а только разблокируют двери, и в то же время система включает и н д и к а т о р наружного зеркала, на комбинированном приборе отображается предупреждение о всплывающем окне на языке, а на центральном дисплее отображается предупреждение на языке, сопровождаемое видеоанимацией, и в автомобиле раздается короткий звуковой сигнал; при нажатии кнопки отпирания только задней двери для отпирания задней двери, если система предупреждения об открывании дверей При отпирании только задней двери нажатием кнопки отпирания задней двери, если система предупреждения об открывании дверей обнаруживает опасность столкновения, дверные замки с электроприсосками не разблокируются, а разблокируются только двери, и на заднем дисплее также отображается всплывающее окно на языке автомобиля, сопровождаемое анимационным предупреждением.

При отпирании передних дверей повторным нажатием кнопки отпирания передних дверей, если система предупреждения об открывании дверей обнаруживает, что объект по-прежнему подвергается риску столкновения, двери по-прежнему не могут быть отперты, и в то же время начинает мигать индикатор наружного зеркала, на комбинированной приборной панели появляется анимированное предупреждение, на центральном дисплее отображается словесное напоминание, сопровождаемое видеоанимацией, загорается внешнее освещение соответствующей стороны двери и в салоне автомобиля раздается звуковой сигнал; при нажатии только кнопки отпирания задней двери для отпирания задней двери Когда задняя дверь отпирается только нажатием кнопки отпирания задней двери, если система предупреждения об открытии двери обнаруживает, что объект все еще находится под угрозой столкновения, дверь не отпирается, а на заднем дисплее по-прежнему отображается всплывающее окно на китайском языке с анимированным предупреждением. На заднем дисплее по-прежнему будет отображаться всплывающее окно с анимированным предупреждением, предупреждающее водителя или пассажира о том, что при открытии двери существует риск столкновения.

Доступ к интерфейсу Intelligent Driver Assistance можно получить через центральный дисплей по адресу -ZEEKR AD-Intelligent Driver Assistance.

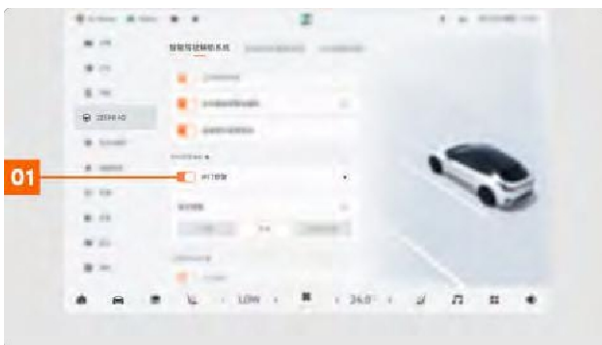

01 Нажмите кнопку, чтобы включить/выключить систему предупреждения об открытии двери.

Описание!

- Предупреждения об открытии дверей выполняют лишь вспомогательную функцию и не заменяют наблюдения и суждения водителя, а также не могут обнаружить всех пешеходов, велосипедистов или транспортные средства во всех ситуациях.

Ограничения системы раннего предупреждения "Открытая дверь"

Оповещение об открытой двери может ухудшить работу или не функционировать должным образом, когда возникают следующие условия, например, но не ограничиваясь ими:

- Для автомобилей, движущихся слишком быстро.
- Для небольших целей (пешеходы, велосипеды и т.д.).
- Для неподвижных или медленно движущихся целей (автомобили, пешеходы и т.д.).
- При движении в неблагоприятных условиях, таких как дождь, снег, туман, дымка, песок и пыль.
- При движении по крутым поворотам, холмам, очень широким или узким полосам.

- Количество датчиков ограничено.

Внимание!

- Запрещается наклеивать какие-либо предметы на линзы наружных зеркал, чтобы не нарушить нормальную работу системы предупреждения об открывании дверей.
- Если на комбинированном счетчике появляется сообщение о неисправности DOW или аналогичное сообщение, немедленно обратитесь в сервисный центр Extreme Krypton.

Функция предупреждения о слепых зонах

Функция Blind Zone Alert с помощью датчиков определяет слепые зоны в поле зрения наружных зеркал и быстро приближающиеся движущиеся автомобили на соседних полосах и предупреждает водителя о риске смены полосы движения. Офицер безопасно управляет автомобилем.

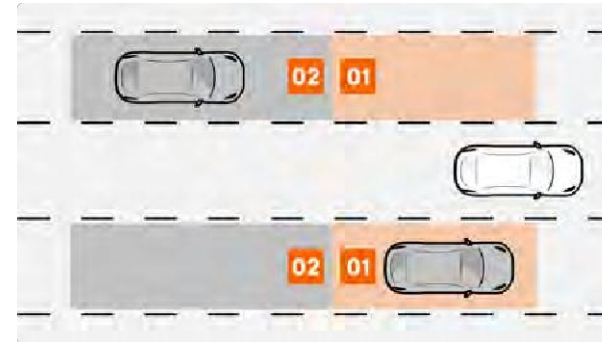

01 Слепые зоны в поле зрения.

02 Зона контроля задней части соседней полосы.

Внимание!

- Функция предупреждения о слепых зонах является функцией помощи водителю и не применима ко всем условиям вождения, погодным условиям, дорожной обстановке или дорожным условиям. Она не заменяет ваши маневры и предоставляет дополнительную информацию только для справки. Вы всегда несете ответственность за безопасное и аккуратное вождение автомобиля, за то, чтобы быть в курсе окружающей обстановки и соблюдать действующие законы и правила дорожного движения.
- Несмотря на то, что ваш автомобиль оснащен функцией предупреждения о слепых зонах, для обеспечения безопасности при смене полосы движения, пожалуйста, оглянитесь и убедитесь, что в вашем окружении нет опасности, прежде чем менять полосу движения. Как водитель, вы всегда несете ответственность за

безопасное изменение полосы движения.

249

Системы помощи водителю

Функция предупреждения о слепых зонах

Сигнализация



01 Световая сигнализация комбинированного прибора.

02 Предупреждающая лампочка зеркала.

Во время движения, когда система обнаруживает наличие транспортного средства в слепой зоне наружного зеркала заднего вида автомобиля или быстро приближающееся транспортное средство сзади на соседней полосе, загорается предупреждающая лампа зеркала заднего вида соответствующей стороны, и в то же время на комбинированном приборе отображается световая волна желтого предупреждающего цвета. Если в это время включен сигнал поворота с той же стороны, предупреждающий фонарь зеркала заднего вида начнет мигать, а на комбинированном приборе появится красная предупреждающая световая волна, указывающая на то, что если водитель продолжит менять полосу движения, то может возникнуть опасность столкновения, и что водитель должен обратить особое внимание на положение окружающих его транспортных средств и обеспечить **б е з о п а с н о с т ь** движения.

Внимание!

- Не прикрепляйте никаких предметов к зоне предупреждающего света зеркала заднего вида и держите ее в чистоте, чтобы не нарушить работу функции предупреждения о слепых зонах.

Описание!

- Функция предупреждения о слепых зонах работает только при скорости автомобиля в диапазоне 5 - 155 км/ч.
- Функция предупреждения о слепых зонах не работает при движении задним ходом.

Настройка функции предупреждения о слепых зонах

Доступ к интерфейсу Intelligent Driver Assistance можно получить через центральный дисплей по адресу -ZEEKRAD- Intelligent Driver Assistance.

- 01 Нажмите кнопку , чтобы установить функцию предупреждения о слепых зонах (выключено, свет, свет + звук).



Функция предупреждения о слепых зонах

Индикатор неисправности



При неисправности функции предупреждения о слепых зонах на комбинированном приборе отображается контрольная лампа. В это время водитель должен повысить свою концентрацию и рассудительность, чтобы выдержать соответствующую безопасную дистанцию до автомобилей, находящихся на соседней полосе, для обеспечения безопасности движения.

Предупреждение о слепых зонах

Функциональные ограничения

Внимание!

- Если датчики системы помощи водителю ограничены, функция предупреждения о слепых зонах может работать некорректно, подробнее см. в разделе "Датчики системы помощи водителю".

Функция предупреждения о слепых зонах может ухудшить работу или не работать должным образом, когда возникают, например, следующие условия, но не ограничиваясь ими:

- Для быстро приближающихся или удаляющихся автомобилей.
- Для небольших целей (пешеходы, велосипеды, домашние животные и т.д.).
- Для нерегулярных объектов.
- Для неподвижных или медленно движущихся целей (автомобили, пешеходы и т.д.).
- При движении в неблагоприятных условиях, таких как дождь, снег, туман, дымка, встречный ветер, песок и пыль.
- При движении в условиях яркого света, бликов, темноты (плохое освещение) или плохой видимости.

- При вождении в особых условиях, таких как дорожно-транспортные происшествия и дорожные работы.
- При движении по крутым поворотам, холмам, непрерывным разворотам, очень широким или узким полосам или по дорогам с препятствиями.
- Скорость целевого автомобиля слишком высока.
- Целевой автомобиль лишь частично попадает в зону действия сигнала тревоги.
- Автомобиль-мишень быстро перемещается из зоны, не находящейся под охраной, в зону, находящуюся под охраной.

Предупреждение о сходе с полосы движения

Если водитель не совершает активного маневра и система обнаруживает, что автомобиль собирается пересечь линию полосы движения, система LDW предупредит об этом водителя вибрацией рулевого колеса или звуковым и визуальным сигналом.

Настройка сигнализации о сходе с полосы движения

🔊 Доступ к интерфейсу Intelligent Driver Assistance

можно получить через центральный дисплей по адресу - ZEEKR AD-Intelligent Driver Assistance.

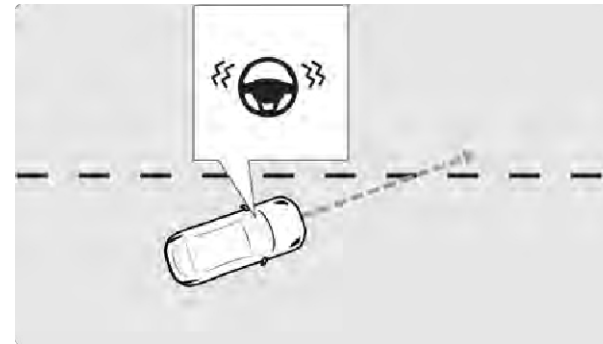

Системы помощи водителю



01 Нажмите кнопку, чтобы настроить предупреждение о сходе с полосы движения (выкл., звук, вибрация).

Описание!

- Когда функция Lane Departure Alert подает звуковой или вибрационный сигнал, соответствующая сторона линии полосы движения на дисплее комбинированного прибора становится красной.
- Функция предупреждения о сходе с полосы движения может использоваться только в том случае, если скорость автомобиля находится в диапазоне 60-180 км/ч.

Ограничения системы предупреждения о сходе с полосы движения

Система предупреждения о сходе с полосы движения не может справиться со всеми дорожными и погодными условиями, а система Lane Keeping Assist может не сработать должным образом в следующих ситуациях, поэтому не рекомендуется слишком полагаться на функцию Lane Assist:

- Строительство дорог.
- Плохое состояние дорожного покрытия (выбоины, поднятые поверхности, волнистые поверхности).
- Сложная дорожная разметка.

- Снижение видимости из-за непогоды.
- Количество датчиков ограничено.

система контроля полосы движения

Если водитель не активно управляет автомобилем, а система обнаруживает, что автомобиль отклоняется от текущей полосы движения, Lane Keeping Assist будет активно запрашивать рулевое управление, чтобы помочь автомобилю вернуться в текущую полосу движения.

Внимание!

- Система Lane Keeping Assist - это только функция помощи водителю, она не заменяет управление автомобилем и не гарантирует правильную работу при любых условиях вождения, погодных условиях, дорожной обстановке или состоянии

дорог.

- Водитель должен всегда проявлять внимание и рассудительность, чтобы обеспечить безопасное управление автомобилем на соответствующей скорости, на достаточном расстоянии от других транспортных средств и в соответствии с действующими законами,

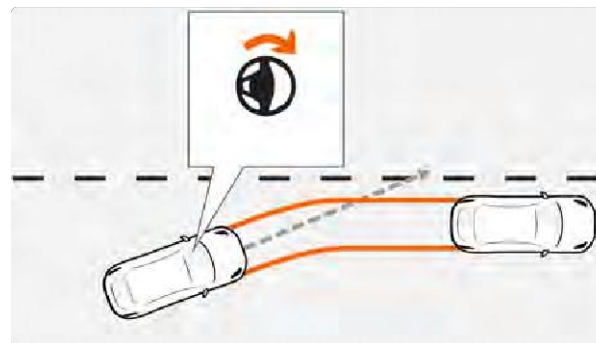

нормами и правилами дорожного движения.

Включение/выключение системы помощи при движении по полосе

Доступ к интерфейсу Intelligent Driver Assistance можно получить через центральный дисплей по адресу -ZEEKR AD-Intelligent Driver Assistance.



01 Нажмите кнопку для включения/выключения системы Lane Keeping Assist.

Описание!

- Функция помощи при движении по полосе может использоваться только в том случае, если скорость автомобиля находится в диапазоне 60-180 км/ч.



Ограничения системы Lane Keeping Assist

Система Lane Keeping Assist не способна справиться со всеми дорожными, погодными и транспортными условиями, поэтому не стоит слишком полагаться на функцию Lane

- Плохое состояние дорожного покрытия (выбоины, поднятые поверхности, волнистые поверхности).
- Сложная дорожная разметка.
- Снижение видимости из-за непогоды.
- Количество датчиков ограничено.

Внимание!

- Если датчики системы помощи водителю не работают, это может привести к неправильной работе системы помощи при движении по полосе, подробности см. в разделе "Датчики системы помощи водителю".



Keeping Assist, поскольку она может не сработать должным образом в следующих ситуациях:

- Строительство дорог.

Системы помощи водителю

система предупреждения о лобовом столкновении



- 01 Визуальные сигналы предупреждения.
- 02 Текст реплики.
- 03 Звуковой предупреждающий сигнал.

Когда скорость автомобиля находится в диапазоне 30-150 км/ч и система обнаруживает потенциальный риск столкновения, водитель будет предупрежден следующим образом:

- Комбинированный прибор отображает красный треугольный знак.
- Автомобиль издает звуковой сигнал.
- На экране появится счетчик комбинаций с соответствующим текстом подсказки.
- В автомобиле включено точечное торможение.

Внимание!

- Система предупреждения о фронтальном столкновении - это только функция помощи водителю, и ее работа не гарантируется при любых погодных, дорожных или транспортных условиях. Вы всегда несете ответственность за безопасное и аккуратное управление автомобилем и соблюдение действующих законов и правил дорожного движения.
- Точечное торможение - это более короткое и резкое торможение, которое используется для предупреждения водителя и снижения риска потенциального столкновения, когда работает система предупреждения о столкновении впереди, что может не соответствовать вашему обычному стилю вождения и вызывать у вас неприятные ощущения.
- Категорически запрещается направлять автомобиль на людей или объекты с целью проверки хорошей или плохой работы системы предупреждения о лобовом столкновении.
- Система предупреждения о лобовом столкновении не всегда достигает одинакового уровня эффективности для распознанных системой целей, в зависимости от автомобиля, места происшествия и дорожных условий. Не ждите сигнала системы предупреждения о лобовом столкновении.
- Функция не активируется при снижении скорости автомобиля, поэтому сигнал тревоги может не сработать, если автомобиль приближается к впереди идущему транспортному средству или пешеходу на низкой скорости.

Внимание!

Следующие действия могут привести к тому, что система предупреждения о лобовом столкновении не подаст сигнал тревоги, включая, но не ограничиваясь ими:

- Когда водитель уже тормозит.
- Когда водитель глубоко или резко нажимает на педаль акселератора.
- Когда водитель сильно рулит.

Описание!

- Система предупреждения о фронтальном столкновении не включается, если водитель не пристегнут ремнем безопасности.

- Система предупреждения о столкновении при движении вперед не включается, если автомобиль движется задним ходом.
 - Если включен звуковой сигнал предупреждения, звук, воспроизводимый в автомобиле, будет отключен.
-

Настройка системы предупреждения о фронтальном столкновении

Доступ к интерфейсу Intelligent Driver Assistance можно получить через центральный дисплей по адресу -ZEEKR AD-Intelligent Driver Assistance.



01 Установите уровень чувствительности предупреждения о лобовом столкновении (выключено, позже, умеренно, раньше).

⚠️Внимание!

- Если эта функция выключена, автомобиль не будет предупреждать о возможном столкновении. Рекомендуется не выключать эту функцию. Функция включится после подзарядки системы автомобиля.

📄Описание!

- По умолчанию чувствительность системы предупреждения о лобовом столкновении установлена на умеренную; при включении автомобиля система

цель обнаружения

Система Forward Collision Warning обнаруживает такие цели, как пешеходы, велосипедисты и все типы транспортных средств (автобусы, грузовики, легковые автомобили и т. д.), движущиеся перед вашим автомобилем. Не реагирует на следующие цели, включая, но не ограничиваясь ими:

- Поперечно расположенные транспортные средства.
- Экзотические транспортные средства.
- Животные.
- Светофоры.
- Стена.
- Баррикады (конусы, бочки и т.д.).
- Другие нерегулярные объекты.

⚠️Внимание!

- Эта функция не гарантирует, что специальные транспортные средства будут распознаваться во всех случаях, особенно в ночное время. Например, трициклы, автомобили с поврежденными задними фонарями или плохо обозначенным хвостом, автомобили с закрытым хвостом, автомобили неправильной формы, автомобили с вертикальным хвостом ниже определенной высоты, а также незагруженные автомобили-перевозчики.
- Эта функция может не обнаружить неподвижные или медленно движущиеся автомобили и требует особого внимания, особенно в ночное время.
- Эта функция может срабатывать по ошибке, когда автомобиль должен двигаться по особым сценариям, таким как перевозка ящиков на поддонах и растаможка.



предупреждения о лобовом столкновении включается по умолчанию и запоминает уровень чувствительности, установленный водителем.



Системы помощи водителю

Описание!

Обнаружение **пешеходов/циклистов** системой предупреждения о лобовом столкновении - это функция помощи водителю, для которой требуется точная информация о голове, руках, плечах, ногах, верхней и нижней частях тела пешехода, а также о его нормальной траектории движения.

Не удается обнаружить систему предупреждения о фронтальном столкновении:

- Пешеходы/мотоциклисты частично заслонены, пешеходы/мотоциклисты одеты в одежду, которая не позволяет создать четкое изображение контуров их тела, или пешеходы выше 200 см или ниже 100 см.
- Контраст между пешеходом/мотоциклистом и фоном не очень сильный или в плохо освещенном месте. Предупреждения системы или торможение будут происходить с задержкой, либо система вообще не будет предупреждать или тормозить.
- Пешеходы/мотоциклисты, несущие крупные предметы или носящие одежду со светоотражающими элементами.

Ограничения системы предупреждения о столкновении спереди

Внимание!

- Система выдает предупреждение о столкновении только в случае высокой вероятности или непосредственной опасности столкновения. Вы должны знать об ограничениях системы предупреждения о лобовом столкновении перед началом эксплуатации автомобиля.

Система предупреждения о фронтальном столкновении зависит от работы камеры на лобовом стекле. В некоторых

случаях функциональность системы ограничена или снижена:

- Езда по мокрой дороге: На мокрой дороге тормозной путь автомобиля увеличивается, что снижает эффективность системы предупреждения о лобовом столкновении.
- Сильное внешнее освещение: сильный солнечный свет, отражения и резкие контрасты света могут затруднить водителю восприятие визуальных предупреждающих сигналов и повлиять на функцию обнаружения камеры на ветровом стекле.

- Тусклое внешнее освещение: например, сумерки, рассвет, ночное время, туннели, неосвещенные дороги и т. д., может привести к ухудшению распознавания камерой ветрового стекла.
- Температура в кабине: Если температура в кабине очень высокая, камера на ветровом стекле может временно отключиться, и система может не предупредить вас об этом.
- Снижение видимости в непогоду: Непогода, такая как сильный снегопад, сильный ветер, дождь, густой туман, дымка, град и пыль, может повлиять на ветровое стекло и снизить функциональность системы.
- Ограничение поля зрения камеры на лобовом стекле: поле зрения камеры на лобовом стекле ограничено. В некоторых случаях система обнаруживает транспортные средства или пешеходов позже, чем ожидалось, или вообще не обнаруживает людей или объекты.
- Больше зависит от водителя: если водитель активно маневрирует/тормозит, система может не отреагировать или отреагировать позже, чем ожидалось.

В следующих ситуациях, включая, но не ограничиваясь ими, система предупреждения о лобовом столкновении может не сработать должным образом из-за того, что цель не находится непосредственно перед ней:

- Он не будет реагировать на цели в "слепых" зонах датчика, таких как "слепые" зоны по

углам автомобиля, а также "слепые" зоны по бокам и сзади автомобиля.

- Цели могут быть неправильно выбраны или пропущены при приближении или прохождении поворотов дороги.
- На неровной дороге, например, на склоне или скоростном участке, вы можете потерять цель или неправильно определить расстояние до нее.
- Если транспортное средство, находящееся на соседней полосе, выезжает перед своим автомобилем лишь частично (особенно если выезжает крупный автомобиль, например автобус или грузовик), его могут не распознать вовремя.
- Самоуправляемые автомобили могут быть не распознаны вовремя, когда они внезапно вклиниваются за впереди идущим автомобилем, или когда другие автомобили внезапно вклиниваются или выезжают перед самоуправляемым автомобилем.
- Если впереди идущий автомобиль находится под большим углом по отношению к себе, он может быть не распознан вовремя.
- Передний автомобиль может быть не распознан вовремя, если только часть его кузова перекрывает кузов собственного автомобиля.

Следующие условия могут повлиять на работу системы предупреждения о столкновении при движении вперед из-за особых или сложных дорожных условий, включая, но не ограничиваясь ими:

- Залитые водой, грязные, покрытые выбоинами, обледенелые дороги, дороги с препятствиями.
- Дорожные условия с большим количеством пешеходов, велосипедов, электровелосипедов или животных.

- Сложные и меняющиеся условия движения, такие как оживленные перекрестки, въезды на автомагистрали, перегруженные дороги и т.д.
- Извилистые дороги, крутые повороты.
- Дороги с подъемами и спусками.
- Ухабистые неровные дороги.
- Входы и выходы из туннелей.

Внимание!

- Если датчики системы помощи водителю ограничены, это может привести к неправильной работе системы предупреждения о лобовом столкновении, подробности см. в разделе "Датчики системы помощи водителю".

Система предотвращения столкновений при движении вперед

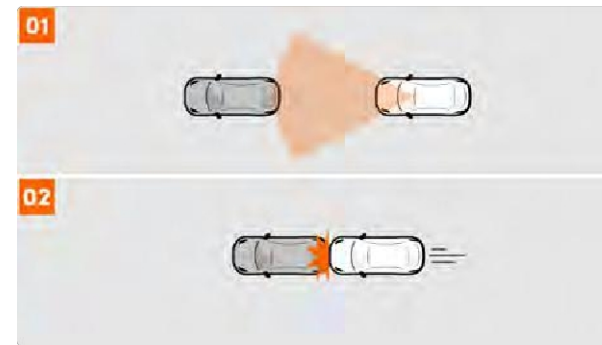

01 С системой торможения АЕВ.

02 Торможение с помощью системы АЕВ не предусмотрено.

Система Forward Collision Mitigation предупреждает водителя о пешеходах, велосипедистах и транспортных средствах с помощью звуковых сигналов, изображений и торможения. Система помогает водителю, принимая меры для предотвращения или смягчения столкновения, если водитель тормозит слишком поздно, прилагает слишком мало тормозных усилий или не тормозит вовсе. Водитель или пассажиры автомобиля обычно замечают функцию предотвращения фронтального столкновения только тогда, когда автомобиль близок к столкновению.

Для пешеходов и велосипедистов, находящихся впереди, система предотвращения фронтального столкновения работает в диапазоне скоростей движения примерно от 4 до 90 км/ч. Для впереди идущих транспортных средств система предотвращения фронтального столкновения работает в диапазоне скоростей движения варьируется в диапазоне примерно от 4 до 150 км/ч. При срабатывании системы предотвращения фронтального



столкновения скорость автомобиля
Скорость до 60 км/ч будет снижена для смягчения возможных
столкновений. Например, если при фронтальном столкновении
скорость замедляется до

Он срабатывает при скорости 100 км/ч и отпускает тормоз, когда
скорость автомобиля падает до 40 км/ч.



Системы помощи водителю

⚠Внимание!

- Система Forward Collision Mitigation - это только функция помощи водителю, она не заменяет управление автомобилем и не гарантирует его работу при любых погодных, дорожных или транспортных условиях. Вы всегда несете ответственность за безопасное и аккуратное управление автомобилем и соблюдение действующих законов и правил дорожного движения.
- Категорически запрещается направлять автомобиль на людей или объекты с целью проверки эффективности системы смягчения фронтального столкновения.
- Система предотвращения фронтального столкновения не всегда достигает одинакового уровня эффективности для действительных целей, идентифицированных системой, в зависимости от автомобиля, места происшествия и дорожных условий. Не ждите, пока система смягчения фронтального столкновения сработает.
- Эта функция не активируется при движении автомобиля на низких скоростях, поэтому система также не вмешивается в процесс торможения, когда автомобиль приближается к впереди идущему транспортному средству или пешеходу на низких скоростях.
- Система предотвращения фронтального столкновения предупреждает о возможном столкновении, но вряд ли сократит время вашей реакции.
- Система предупреждения фронтальных столкновений ни в коем случае не заменяет внимания водителя к дорожной ситуации или его ответственности за безопасное управление автомобилем.
- Система предотвращения фронтального столкновения не заменяет соблюдения безопасной дистанции до впереди идущего автомобиля. Не приближайтесь к впереди идущему автомобилю слишком близко и не ведите себя агрессивно.

📄Описание!

- Система предотвращения фронтального столкновения не работает, если скорость автомобиля меньше 4 км/ч.

- Система предотвращения фронтального столкновения не работает, если автомобиль движется задним ходом.
- На скользких поверхностях тормозной путь увеличивается. Если срабатывает антиблокировочная система, противобуксовочная система или система контроля устойчивости автомобиля, способность функции предотвращения фронтального столкновения смягчить последствия столкновения может снизиться.



01 Нажмите кнопку, чтобы включить/выключить функцию смягчения столкновений при движении вперед.

Включение/выключение системы предотвращения столкновений при движении вперед

Доступ к интерфейсу Intelligent Driver Assistance можно получить через центральный дисплей по адресу -ZEEKR AD-Intelligent Driver Assistance.

Внимание!

- Система предотвращения фронтального столкновения может обеспечить короткое и резкое торможение для снижения риска потенциального столкновения, что может не соответствовать вашему обычному стилю вождения и доставить вам неудобства.
- Система предотвращения фронтального столкновения помогает предотвратить столкновение или снизить скорость автомобиля в случае столкновения. Тем не менее, вы должны активно применять тормозное усилие, даже когда работает система смягчения фронтального столкновения.
- Когда водитель активно маневрирует/тормозит автомобиль, система может не отреагировать или отреагировать позже, чем ожидалось.
- Если функция предотвращения фронтальных столкновений выключена, автомобиль не задействует тормоза даже при обнаружении возможного столкновения. Рекомендуется не выключать эту функцию.

Описание!

- Система предотвращения фронтального столкновения включена по умолчанию; при включении автомобиля система предотвращения фронтального столкновения остается включенной.
- Система предотвращения фронтального столкновения не будет активирована, если водитель не пристегнут ремнем безопасности или если ремень безопасности водителя находится в неисправном состоянии.
- Если включен звуковой сигнал предупреждения, звук, воспроизводимый в автомобиле, будет отключен.

цель обнаружения

К целям обнаружения системы смягчения фронтального столкновения относятся пешеходы, велосипедисты, все типы транспортных средств (автобусы, грузовики, легковые автомобили и т. д.), движущиеся перед вашим автомобилем, и т. д. Следующие цели не будут реагировать, включая, но не ограничиваясь ими:

- Поперечно расположенные транспортные средства.
- Экзотические транспортные средства.
- Животные.
- Светофоры.
- Стена.
- Баррикады (конусы, бочки и т.д.).
- Другие нерегулярные объекты.

Внимание!

- Эта функция не гарантирует, что специальные транспортные средства будут распознаваться во всех случаях, особенно в ночное время. Например, трехколесные велосипеды, автомобили с поврежденными задними фонарями или плохо обозначенным хвостом, автомобили с закрытым хвостом, автомобили неправильной формы, автомобили с вертикальным хвостом ниже определенной высоты, а также незагруженные автомобили.
- Эта функция может не обнаружить неподвижные или медленно движущиеся автомобили и требует особого внимания, особенно в ночное время.
- Эта функция может срабатывать по ошибке, когда автомобиль должен двигаться по особым сценариям, таким как перевозка ящиков на поддонах и растаможка.

Описание!

Обнаружение пешеходов/циклистов в рамках системы предотвращения лобового столкновения - это функция помощи водителю, которая требует точной информации о голове, руках, плечах, ногах, верхней и нижней частях тела пешехода, а также о его нормальной траектории движения.

Система смягчения фронтальных столкновений не может быть обнаружена:

- Пешеходы/мотоциклисты частично заслонены, пешеходы/мотоциклисты одеты в одежду, которая не позволяет создать четкое изображение контуров их тела, или пешеходы выше 200 см или ниже 100 см.
- Контраст между пешеходом/мотоциклистом и фоном не очень сильный или в плохо освещенном месте. Предупреждения системы или торможение будут происходить с задержкой, либо система вообще не будет предупреждать или тормозить.
- Пешеходы/мотоциклисты, несущие крупные предметы или носящие одежду со светоотражающими элементами.



Ограничения системы смягчения фронтального столкновения

⚠️Внимание!

- Система предотвращения фронтального столкновения срабатывает только в случае высокой вероятности или непосредственной опасности столкновения. Вы должны знать об ограничениях системы смягчения фронтального столкновения, прежде чем садиться за руль своего автомобиля.

Система предотвращения фронтального столкновения зависит от работы камеры на лобовом стекле. В некоторых случаях функциональность системы может быть ограничена или снижена:

- Езда по мокрым дорогам: На мокрой дороге тормозной путь автомобиля увеличивается, что снижает устойчивость к столкновениям, а также снижает эффективность системы предотвращения фронтальных столкновений.
- Сильное внешнее освещение: сильный солнечный свет, отражения и резкие контрасты света могут затруднить водителю восприятие визуальных предупреждающих сигналов и повлиять на функцию обнаружения камеры на ветровом стекле.
- Тусклое внешнее освещение: например, сумерки, рассвет, ночное время, туннели, неосвещенные дороги и т. д. - может привести к ухудшению распознавания камерой ветрового стекла.
- Температура в кабине: Если температура в кабине очень высокая, камера на ветровом стекле может временно отключиться, и система может не предупредить вас об этом.
- Снижение видимости в непогоду: Непогода, такая как сильный снегопад, сильный ветер, дождь, густой туман, дымка, град и пыль, может повлиять на ветровое стекло и снизить функциональность системы.
- Ограничение поля зрения камеры на лобовом стекле: поле зрения камеры на лобовом стекле ограничено. В некоторых случаях система обнаруживает транспортные

средства или пешеходов позже, чем ожидалось, или вообще не обнаруживает людей или объекты.

- Больше зависит от водителя: если водитель активно маневрирует/тормозит, система может не отреагировать или отреагировать позже, чем ожидалось.

В следующих ситуациях система предотвращения фронтальных столкновений может не работать должным образом из-за того, что цель не находится непосредственно перед ним, включая, но не ограничиваясь этим:

- Он не будет реагировать на цели в "слепых" зонах датчика, таких как "слепые" зоны по углам автомобиля, а также "слепые" зоны по бокам и сзади автомобиля.
- Цели могут быть неправильно выбраны или пропущены при приближении или прохождении поворотов дороги.

- На неровной дороге, например, на склоне или скоростном участке, вы можете потерять цель или неправильно определить расстояние до нее.
- Если транспортное средство, находящееся на соседней полосе, выезжает перед своим автомобилем лишь частично (особенно если выезжает крупный автомобиль, например автобус или грузовик), его могут не распознать вовремя.
- Он может не распознать вовремя, когда самодвижущееся транспортное средство внезапно оказывается позади впереди идущего автомобиля, или когда другой автомобиль внезапно вклинивается или выезжает перед самодвижущимся транспортным средством.
- Если впереди идущий автомобиль находится под большим углом по отношению к себе, он может быть не распознан вовремя.
- Передний автомобиль может быть не распознан вовремя, если только часть его кузова перекрывает кузов собственного автомобиля.

Следующие условия могут повлиять на то, что система предотвращения фронтального столкновения не будет работать должным образом из-за особых или сложных дорожных условий, включая, но не ограничиваясь ими:

- Залитые водой, грязные, покрытые выбоинами, обледенелые или заснеженные дороги, дороги с препятствиями.
- Дорожные условия с большим количеством пешеходов, велосипедистов, электромобилей или животных.
- Сложные и меняющиеся условия движения, такие как оживленные перекрестки, въезды на автомагистрали, перегруженные дороги и т.д.
- Извилистые дороги, крутые повороты.
- Дороги с подъемами и спусками.
- Ухабистые неровные дороги.
- Входы и выходы из туннелей.

Следующие действия могут привести к тому, что система смягчения фронтального столкновения не будет тормозить или прекратит торможение, включая, но не ограничиваясь этим:

- Водитель сильно или резко нажимает на педаль акселератора.
- Водитель хлопнул по рулю.
- Водитель не пристегнут ремнем безопасности или ремень безопасности неисправен.
- Опасности столкновения впереди не обнаружено.
- Скорость автомобиля не соответствует рабочему диапазону системы предотвращения фронтального столкновения.

Внимание!

- Если датчики системы помощи водителю ограничены, система предотвращения фронтального столкновения может работать некорректно, подробнее см. в разделе "Датчики системы помощи водителю".

Предупреждение о столкновении при движении задним ходом

Когда автомобиль движется вперед или стоит на месте, система проверяет зону за автомобилем в этой полосе.

и предупредит водителя с помощью звуковых и визуальных сигналов о риске столкновения между идущим сзади автомобилем и машиной.

водитель и включите аварийные сигнальные огни, чтобы предупредить водителя автомобиля, находящегося сзади, о необходимости торможения.

Внимание!

- Предупреждение о столкновении при движении задним ходом является только вспомогательной функцией и не заменяет ваши действия; вы всегда несете ответственность за соблюдение надлежащей дистанции до других автомобилей/препятствий.
- Система предупреждения о столкновении при движении задним ходом не работает должным образом во всех дорожных ситуациях, условиях движения, погодных условиях или дорожных условиях.
- Система предупреждения о столкновении задним ходом не заменяет внимательности и рассудительности водителя. Вы всегда несете ответственность за безопасное и аккуратное управление автомобилем и соблюдение действующих законов, норм и правил дорожного движения.



Если существует риск столкновения сзади и избежать его невозможно, автоматически натягиваются ремни безопасности, на приборной панели появляется красная световая волна, а левый и правый указатели поворота быстро мигают; если автомобиль неподвижен, автоматически включается аварийный тормоз, чтобы уменьшить травмы водителя и пассажиров.

Описание!

- Предупреждение о столкновении при движении задним ходом работает только при скорости автомобиля в диапазоне 0-150 км/ч.
- При движении задним ходом (передача в положении R) предупреждение о наезде сзади не срабатывает.

Настройка предупреждения о столкновении при движении задним ходом

Доступ к интерфейсу Intelligent Driver Assistance можно получить через центральный дисплей по адресу -ZEEKR AD-Intelligent Driver Assistance.

Активация функций



Когда автомобиль движется вперед или когда автомобиль неподвижен, когда система обнаруживает, что сзади по полосе быстро приближается транспортное средство, на комбинированном приборе появляется желтая световая волна, сопровождаемая звуковым сигналом, предупреждающим водителя об опасности столкновения сзади автомобиля, и в то же время левый и правый указатели поворота быстро мигают, чтобы напомнить о задних автомобилях.

Системы помощи водителю

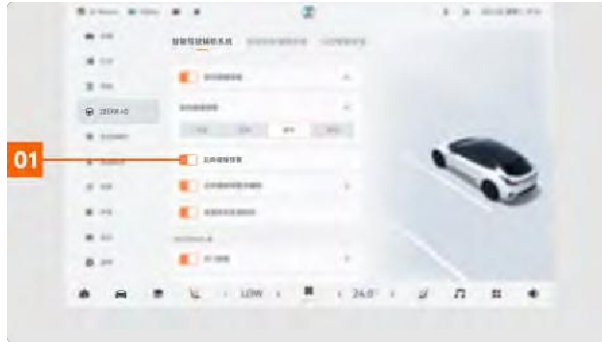

01 Нажмите кнопку, чтобы включить/выключить предупреждение о столкновении при движении задним ходом.

цель полезности

Роль предупреждения о столкновении сзади включает в себя следующие цели:

- Автомобили.
- Байкеры.
- Пешеход.

Описание!

Предупреждение о столкновении задним ходом обеспечивает только вторичный эффект и не может обнаружить всех велосипедистов или транспортные средства во всех ситуациях.

Ограничения системы предупреждения о столкновении при движении задним ходом

Внимание!

- Если датчики системы помощи водителю не работают, предупреждение о столкновении при движении задним ходом может не функционировать должным образом, подробнее см. в разделе "Датчики системы помощи водителю".

Система предупреждения о столкновении при движении задним ходом может ухудшить работу или не функционировать должным образом при возникновении следующих условий (включая, но не ограничиваясь ими), например:

- Когда скорость автомобиля сзади слишком высока или слишком низка по отношению к собственному автомобилю.
- Задние автомобили, приближающиеся после смены полосы движения с других полос.
- Для небольших целей (пешеходы, велосипеды и т.д.).
- Для неподвижных или медленно движущихся целей (автомобили, пешеходы и т.д.).
- При движении в неблагоприятных условиях, таких как дождь, снег, туман, дымка, песок и пыль.
- При движении по крутым поворотам, склонам, очень широким или узким полосам или по дорогам с препятствиями.
- Количество датчиков ограничено.

Предупреждение и помощь при движении задним ходом

Если включена функция предупреждения и помощи при движении задним ходом (RCTA), она активно отслеживает риск бокового и заднего столкновения, когда автомобиль стоит на месте или движется задним ходом, предупреждая водителя визуально, звуком и через предупреждающие огни наружных зеркал, а также при необходимости задействует

тормоза, чтобы помочь водителю избежать столкновения или смягчить его.

Описание!

262

- Система RCTA работает только в том случае, если скорость автомобиля ниже примерно 15 км/ч и передача находится в положении R. Система RCTA работает только в том случае, если скорость автомобиля ниже примерно 15 км/ч и передача находится в положении R.



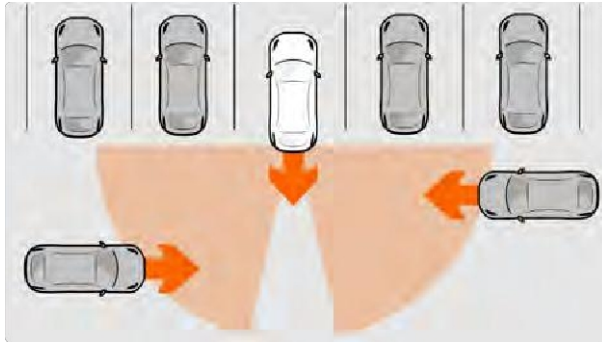

⚠️Внимание!

- RCTA является лишь вспомогательной функцией и не применима ко всем условиям вождения, погодным условиям или другим обстоятельствам. Автомобиль, условия движения или состояние дороги не заменяют вам маневр. Вы всегда несете ответственность за безопасное и аккуратное управление автомобилем и соблюдение действующих законов и правил дорожного движения.
- Несмотря на то, что автомобиль оснащен функцией RCTA, для обеспечения безопасности движения задним ходом, пожалуйста, осмотритесь и убедитесь, что в вашем окружении нет опасности, прежде чем двигаться задним ходом. Как водитель, вы всегда несете ответственность за безопасность движения задним ходом.
- Функция RCTA обеспечивает ограниченные вспомогательные возможности, и водитель должен вовремя взять управление автомобилем на себя в случае чрезвычайной ситуации.

Функция Форма сигнализации



- 01 Комбинированное текстовое напоминание о приборе и анимация будильника.
- 02 Сигнальные лампы наружных зеркал.

При остановке автомобиля или движении задним ходом, когда система обнаруживает наличие опасности с задней стороны автомобиля, загорается соответствующая сторона наружного зеркала заднего вида, сопровождаемая звуковым сигналом, и в то же время на комбинированном приборе отображается красная анимация тревоги, предлагая водителю продолжить движение задним ходом; когда риск столкновения продолжает увеличиваться, соответствующая сторона зеркала мигает, автоматически включается преднатяжитель ремня безопасности, и при необходимости функция обеспечивает активное торможение, чтобы избежать или снизить риск столкновения. При необходимости функция обеспечит активное торможение, чтобы избежать или снизить риск столкновения.

RCTA может не обеспечить торможение в случае возникновения любого из следующих условий, включая, но не ограничиваясь ими:

- Водитель резко нажимает на педаль акселератора.
- Открытые двери автомобиля или передние и задние крышки.



Не гарантируется полная идентификация следующих целей, которые могут пропустить сигналы тревоги, включая, но не ограничиваясь ими:

- Велосипеды, мотоциклы, транспортные средства на аккумуляторах, трехколесные велосипеды и т.д.
 - Пешеходы (особенно дети) и т.д.
- 



Системы помощи водителю

Не будут признаны следующие цели, включая, но не ограничиваясь ими:

- Инопланетные машины, аварийные машины и т.д.
- Статические транспортные средства или объекты.
- Животные и другие неавтомобильные объекты.

Внимание!

- Не прикрепляйте никакие предметы к зоне предупреждающего света наружного зеркала и держите эту зону в чистоте, чтобы не нарушить функцию RCTA.

Установка RCTA

Доступ к интерфейсу Intelligent Driver Assistance можно получить через центральный дисплей по адресу -ZEEKR AD-Intelligent Driver Assistance.

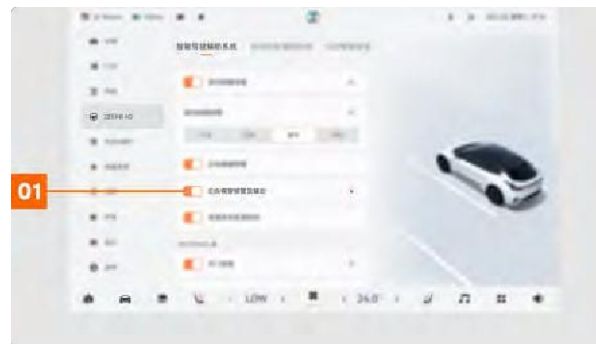

- 01 Нажмите кнопку, чтобы включить/выключить предупреждение и помощь при пересечении дороги задним ходом.

Описание!

- Если функция не работает или находится в состоянии недоступности, соответствующий переключатель окрашивается в серый цвет и становится недоступным.

Ограничения функции RCTA

Внимание!

- Если датчики системы помощи водителю работают с ограничениями, это может помешать правильной работе функции, проверьте ограничения и обслуживание датчиков, подробности см. в разделе "Датчики системы помощи водителю".



Эта функция может быть ограничена и не работать должным образом в определенных ситуациях. Например, датчик не сможет эффективно обнаружить опасную цель, если она заслонена.

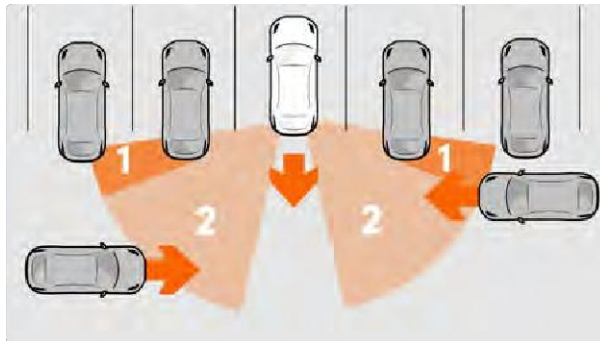

01 Слепые зоны (датчики заслонены).

02 Обнаруженная область.

Внимание!

Производительность RCTA может снизиться или он может не функционировать должным образом при возникновении следующих условий, но не ограничиваясь ими:

- С того момента, как автомобиль выезжает с диагональной парковки.
- Перепады высоких и низких температур.
- Проливной дождь, снег, туман, встречный ветер, дымка, пыль и другие неблагоприятные погодные условия.
- Яркий свет, блики, темнота (плохие условия освещения) или плохая видимость.
- Дорожно-транспортные происшествия, строительство дорог и другие особые сценарии.
- Особые дорожные условия, такие как резкие повороты, наклоны, неровности, грунтовые дороги, выбоины, грязь, скользкие или обледенелые участки, большие тени на поверхности дороги.
- Поврежденные, неисправные или неработающие датчики и т.д.
- Из-за ограничений характеристик датчика в особых случаях могут возникать ложные срабатывания на металлические ограждения, зеленые ленты, бетонные стены и т.д.
- Скорость целевого автомобиля слишком высока.
- Неправильные объекты.
- Для неподвижных или медленно движущихся целей (автомобили, пешеходы и т.д.).

Помощь в распознавании дорожных знаков

Система Traffic Sign Recognition Assist получает текущую информацию о дорожных знаках с помощью камеры, карты и навигационной информации и отображает ее на комбинированном дисплее приборов. Она напоминает водителю о необходимости обратить внимание на ограничение скорости и правила дорожного движения на данном участке дороги, побуждая водителя вести машину в соответствии со стандартами.



Системы помощи водителю

⚠️Внимание!

- Система Traffic Sign Recognition Assist - это функция помощи водителю, которая не предназначена для использования во всех ситуациях. Она не распознает и не отражает всю информацию о дорожных знаках в режиме реального времени и предоставляет дополнительную информацию только для справки. Вы всегда несете ответственность за безопасное и осмотрительное вождение автомобиля и всегда должны быть начеку.

Обращайте внимание на окружающую обстановку и дорожные знаки, строго соблюдайте действующие законы и правила дорожного движения.

Узнаваемая информация о дорожных знаках



Система распознавания дорожных знаков распознает следующие информационные знаки:

- Знаки ограничения скорости: ограничение скорости на полосе, удаление знаков ограничения скорости и т.д.
- Дорожные знаки: запрет на обгон, отмена запрета на обгон и т.д.

📄Описание!

- Приведенный выше список не является исчерпывающим перечнем знаков, которые могут быть распознаны с помощью устройств распознавания дорожных знаков.
- Дорожные знаки могут отличаться в разных странах и регионах, поэтому, пожалуйста, ориентируйтесь на реальную ситуацию. Квази.

Настройка функции напоминания о знаке ограничения скорости

📱Доступ к интерфейсу Intelligent Driver Assistance можно получить через центральный дисплей по адресу -ZEEKR AD-Intelligent Driver Assistance.



- 01 Настройка напоминания о превышении скорости (выключено, дисплей, дисплей + звук).



02 Установите значение смещения предупреждения о

превышении скорости.

266



Системы помощи водителю

Если скорость автомобиля превышает установленное ограничение скорости, значение ограничения скорости на дисплее комбинированного прибора продолжает мигать; если скорость автомобиля превышает установленное ограничение скорости, значение ограничения скорости на дисплее комбинированного прибора продолжает мигать, и автомобиль издает предупреждающий звук.

Если водитель установит значение смещения предупреждения о превышении скорости, предупреждение о превышении скорости будет подано только тогда, когда скорость автомобиля превысит сумму распознанного ограничения скорости и установленного значения смещения предупреждения о превышении скорости. Например, если распознанный предел скорости составляет 60 км/ч, а заданное значение смещения - 10 км/ч, предупреждение о превышении скорости будет подано только в том случае, если скорость автомобиля превысит 70 км/ч.

Напоминание отключается, если скорость автомобиля немного ниже установленного ограничения скорости.

Ограничения средств распознавания дорожных знаков

Внимание!

- Если датчики системы помощи водителю ограничены, система распознавания дорожных знаков может работать некорректно, подробнее см. в разделе "Датчики системы помощи водителю".

Устройство распознавания дорожных знаков может не распознать дорожный знак или распознать его неточно или неполно, когда возникают следующие условия, например, но не ограничиваясь ими:

- Автомобиль поворачивает.
- Выцветший логотип.
- Знаки, расположенные на поворотах.

- Повернутый или поврежденный знак.
- Знак, возвышающийся над шоссе.
- Искаженные, наклоненные, неровные, поврежденные знаки.
- Данные карты неверны, не обновляются или неточно расположены.
- Знаки, которые полностью/частично скрыты или находятся в относительно неясном месте.
- Знак, полностью или частично покрытый такими объектами, как иней, снег и/или пыль.

Предупреждения о светофорах

Когда автомобиль подъезжает к перекрестку со светофором, на комбинированном индикаторе отображается текущая форма светофора на полосе движения.

(круг, стрелка, разворот) и цвет (красный, желтый, зеленый), напоминание водителю миганием и звуком при переключении на красный или зеленый свет; сопровождение и остановка переднего автомобиля при отсутствии светофора на перекрестке, напоминание водителю звуком и комбинированным

экраном приборов при отъезде переднего автомобиля.

Доступ к интерфейсу Intelligent Driver Assistance можно получить через центральный дисплей по адресу -ZEEKR AD-Intelligent Driver Assistance.

01 Нажмите кнопку , чтобы выбрать способ напоминания о светофоре (дисплей, дисплей + звук).

267



Системы помощи водителю

⚠️Внимание!

- Функция напоминания о светофоре является лишь вспомогательной функцией, она не применима ко всем условиям вождения, погодным условиям, дорожным условиям или условиям на дороге и не может заменить вам управление. Вы всегда несете ответственность за безопасное и аккуратное вождение автомобиля и соблюдение действующих законов, норм и правил дорожного движения.
- Функция предупреждения о светофоре активна и не во всех ситуациях правильно распознает светофор или впереди идущий автомобиль, поэтому водителю все равно необходимо обращать внимание на дорожную обстановку при начале движения.
- Функция предупреждения о светофоре имеет ограниченные возможности по оказанию помощи, поэтому водитель должен вовремя взять автомобиль под контроль в экстренных ситуациях.
- Если датчики системы помощи водителю не работают, функция напоминания о светофоре может работать некорректно, подробнее см. в разделе "Датчики системы помощи водителю".

📱Доступ к интерфейсу Intelligent Driver Assistance можно получить через центральный дисплей по адресу -ZEEKR AD-Intelligent Driver Assistance.

Совместное использование данных

Для улучшения и оптимизации интеллектуальной системы помощи водителю Krypton внешние датчики будут записывать дорожную информацию, такую как линии полос движения, дорожные знаки, положение светофоров и т. д., и передавать ее партнерам ZEEKR с соответствующей квалификацией, чтобы повысить способность интеллектуальной системы помощи водителю распознавать дорогу путем непрерывного обучения. Во время вышеупомянутого процесса соответствующие данные будут подвергаться строгой технической защите; они не будут содержать никаких видео или изображений, а также не будут связаны с вами или информацией о вашем автомобиле. Кроме того, вы можете в любой момент отключить функцию обмена данными в ZEEKR AD. Krypton будет соблюдать все соответствующие законы и правила для защиты ваших данных.



01 Нажмите кнопку, чтобы включить/выключить функцию обмена данными.



Система помощи при парковке





Система помощи при парковке

Датчики системы помощи при парковке

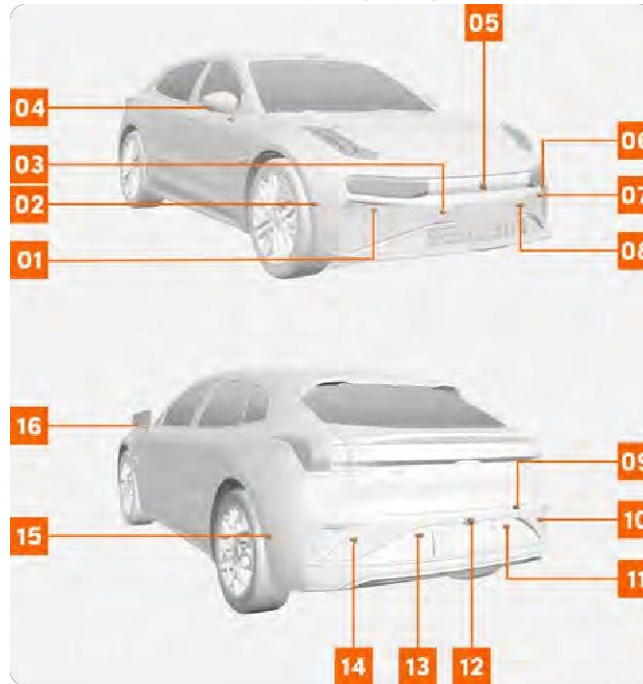

- 01 Радар переднего парковочного ассистента - правый центральный.
- 02 Радар переднего парковочного ассистента - правый наружный.

- 03 Передний радар системы помощи при парковке - внутри справа.
- 04 Наружное зеркало 360° с панорамным изображением - правая сторона.
- 05 Фронтальная камера с панорамным изображением 360°.
- 06 Радар переднего парковочного ассистента - левый наружный.
- 07 Радар переднего парковочного ассистента - в центре слева.
- 08 Радар переднего парковочного ассистента - внутри слева.
- 09 Радар заднего парковочного ассистента - правый наружный.
- 10 Радар системы помощи при парковке задним ходом - справа по центру.
- 11 Задний радар системы помощи при парковке - внутри справа.
- 12 Задняя камера с панорамным изображением 360°.
- 13 Задний радар системы помощи при парковке - внутри слева.
- 14 Радар заднего парковочного ассистента - слева по центру.
- 15 Радар заднего парковочного ассистента - левый наружный.
- 16 Наружное зеркало с панорамной видеокамерой 360° - левая сторона.

Ограничения датчиков системы помощи при парковке

Датчики системы помощи при парковке имеют некоторые ограничения:

- Если датчики системы помощи при парковке заслонены такими предметами, как грязь, листья, снег или лед, это может привести к тому, что система помощи при парковке будет подавать ложные сигналы.
- Датчики системы помощи при парковке могут подавать ложные сигналы, когда автомобиль находится на крутом склоне.



Система помощи при парковке

- Датчики системы помощи при парковке не могут обнаружить препятствия, расположенные высоко над землей (примерно 1,5 м или более).
- Датчики системы помощи при парковке могут не реагировать своевременно на животных, небольшие транспортные средства (например, трехколесные велосипеды), автомобили с нестандартной внешностью, велосипедистов, движущиеся объекты (пешеходы, животные, транспортные средства и т. д.), пересекающие или надвигающиеся на них, или объекты сбоку от автомобиля.
- Датчики системы помощи при парковке не могут обнаружить предметы из определенных материалов или людей в одежде из определенных тканей.
- Датчики системы помощи при парковке могут не обнаружить низкие объекты (например, цепи, колючую проволоку, кусты, углы колонн, узкие поверхности, гладкие наклонные поверхности, парковочные замки, специальные знаки парковки и т. д.).
- Ложные и пропущенные сигналы тревоги могут быть связаны с препятствиями, которые не распознаются датчиками системы помощи при парковке (например, столбики начала и окончания движения на парковке, деревья, трава, цепи, тросы, столбики, ограждения, низкие препятствия, объекты, поглощающие волны, светотражающие объекты и т. д.). Во избежание несчастных случаев необходимо всегда помнить о своем окружении.
- Датчики системы помощи при парковке не обнаружат объекты, расположенные на земле, объекты под бампером, а также объекты, находящиеся слишком близко или слишком далеко от автомобиля.
- Не добавляйте неоригинальные аксессуары, такие как брызговики, решетки и т.д., так как это может привести к неисправности или отказу в работе датчиков системы помощи при парковке.
- Камера системы помощи при парковке имеет ограниченное поле обзора, поэтому при парковке внимательно следите за окружающей обстановкой, чтобы убедиться в ее безопасности.
- Сильный солнечный свет, отражения, сцены со слабым освещением или резкие изменения яркости могут повлиять на функцию обнаружения камеры помощи при парковке.
- Изображение с камеры помощи при парковке адаптивно подстраивается под яркость окружающей среды, что снижает качество изображения с камеры на центральном дисплее при недостаточной яркости окружающей среды.
- Если яркость центрального дисплея низкая, это снижает качество изображения с камеры помощи при парковке.
- В непогоду будьте внимательны к окружающей обстановке. Поверхность камеры системы помощи при парковке может быть покрыта водой или повреждена, что приведет к искажению или нечеткости изображения.
- Прикрепление любого предмета (например, ленты, наклейки и т. д.) к камере Park Assist и датчикам Park Assist влияет на функциональность системы по отношению к связанным с ней системам.
- Препятствия за пределами колеи колес в направлении движения могут не обнаруживаться при движении автомобиля по не прямой линии из-за положения крепления датчика системы помощи при парковке.

- Определенные сценарии или дорожная обстановка могут повлиять на обнаружение датчиков системы помощи при парковке (например, дороги с ограждениями, в туннелях, транспортные средства перед вами, въезжающие/выезжающие, дороги с резкими поворотами, непрерывными поворотами, узкие или извилистые дороги, крутые склоны, пешеходные/автомобильные переходы, участки строительства и т.д.).
- В таких условиях, как яркий солнечный свет, блики и недостаточная освещенность, визуальные сигналы могут быть плохо различимы, а также могут повлиять на функцию обнаружения камеры системы помощи при парковке.

Внимание!

- Камера Park Assist разработана с целью обеспечения удобства и помощи при парковке и не является заменой всех задач по парковке. Камера Park Assist не заменяет вашего внимания и рассудительности. Вы всегда несете ответственность за безопасное и аккуратное

вождение автомобиля и соблюдение действующих законов, норм и правил дорожного движения.

- Если перед началом движения задним ходом вы заметили, что ребенок или предмет внезапно исчезли из поля зрения камеры заднего вида, проверьте это еще раз. Возможно, ребенок или предмет попал в слепую зону камеры системы помощи при парковке.
- Во время парковки обращайтесь внимание на окружающую обстановку, в том числе на людей и предметы, которые могут попасть на проезжую часть.
- При ударах или сильной вибрации положение датчиков системы помощи при парковке может сместиться, что приведет к ухудшению работы системы, в тяжелых случаях система покажет неисправность, при возникновении нештатной ситуации немедленно обратитесь в сервисный центр Krypton.

Внимание!

- Регулярно очищайте датчики системы помощи при парковке, чтобы обеспечить их правильную работу. При очистке автомобиля поверхность датчиков системы парковки следует промывать в течение короткого периода времени слабой струей воды на расстоянии не менее 10 см, чтобы избежать повреждения датчиков.

Система помощи при парковке

Описание!

- Датчики системы помощи при парковке чувствительны к радиопомехам и могут не работать, если автомобиль находится вблизи мест с высоким электромагнитным излучением, например, базовых станций связи.
- В некоторых условиях датчики системы помощи при парковке могут издавать непредвиденный предупреждающий сигнал, который может быть вызван внешним источником звука, использующим ту же ультразвуковую частоту, что и система. Такими источниками могут быть гудки других автомобилей, качение мокрых шин по асфальту, пневматические тормоза, выхлопные газы мотоциклов, другие автомобили с аналогичными ультразвуковыми системами и т. д. Этот сигнал не свидетельствует о неисправности системы.
- Дождливое или водянистое дорожное покрытие может вызвать ложное срабатывание радара системы помощи при парковке.

справиться со всеми ситуациями, поэтому во время ее использования вам все равно необходимо обращать внимание на окружающую обстановку.

Настройка громкости сигнализации системы помощи при парковке

 Доступ к экрану системы автоматической парковки можно получить через центральный дисплей по адресу -ZEEKR AD-Automatic Parking Assist.

Система помощи при парковке

Когда автомобиль движется на низкой скорости, система помощи при парковке определяет наличие препятствий впереди, сзади или сбоку от автомобиля с помощью радарных датчиков и предупреждает водителя о расстоянии между автомобилем и препятствием с помощью звукового сигнала.

Внимание!

- Как водитель, вы должны всегда соблюдать требования соответствующих законов и правил и нести полную ответственность за безопасную парковку; вы не должны полагаться только на Park Assist при парковке вашего автомобиля.
- Park Assist - это только вспомогательная функция, она не может полностью заменить ваши действия и не может

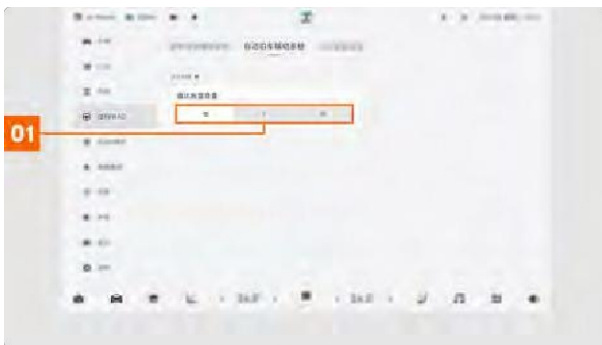

01 Настройка громкости сигнала системы помощи при парковке (низкая/средняя/высокая).

При движении автомобиля на низкой скорости комбинированный прибор выделяет обнаруженный объект в виде предупреждающей световой волны или значения расстояния. По мере приближения автомобиля к объекту цвет световой волны предупреждающего сигнала меняется с зеленого или желтого на красный. В зависимости от положения объекта предупреждающие световые волны на соответствующих сторонах будут менять цвет по отдельности. В то же время вы услышите звуковой сигнал, частота которого будет увеличиваться по мере приближения автомобиля к объекту.

Диапазон испытаний системы помощи при парковке

зона обнаружения	Дальность обнаружения (метры)
передний центр	1.2
фланговая зона	0.3
Задний центр	1.5

Система помощи при парковке

Ограничения системы помощи при парковке

При возникновении любого из перечисленных ниже условий система помощи при парковке может не оповестить водителя, поэтому внимательно следите за окружающей дорожной обстановкой и действуйте с осторожностью:

- Система Park Assist не обнаруживает сетчатые объекты, такие как провода, кабели и сети.
- Система Park Assist не может обнаружить низкие объекты, такие как камни, деревянные блоки и т.д.
- Система Park Assist не может обнаружить автомобили с высоким шасси.
- Park Assist не может обнаружить мягкий снег, хлопок, губку и другие предметы, которые поглощают ультразвук.
- Система Park Assist может не обнаружить некоторые препятствия особой формы (например, столбики, небольшие деревья, угловые камни и т. д.).

Система помощи при парковке может подавать ложные сигналы при возникновении одного из следующих условий:



- Помощь при парковке, когда поверхность радара покрыта льдом.
- Когда автомобиль находится на крутом склоне.
- Если в автомобиле или рядом с ним установлена высокочастотная радиостанция или антенна.
- Если звук клаксона, рев двигателя или выхлопные газы другого автомобиля находятся слишком близко к радару системы помощи при парковке.

⚠Внимание!

- Если датчики системы помощи при парковке заблокированы, система помощи при парковке может работать неправильно, подробности см. в разделе "Датчики системы помощи при парковке".

Включите панорамное изображение 360°

Панорамное изображение 360° можно включить следующими способами:

-  Нажмите на значок в центральной панели управления дисплеем.
-  После добавления значка управления панорамным изображением 360° в раскрывающееся меню центрального дисплея щелкните значок на экране раскрывающегося меню, чтобы включить функцию панорамного изображения 360°.
- Переключите передачу на R, чтобы включить функцию панорамного снимка 360°.
- Включение функции рулевой тяги в настройках панорамного изображения позволяет водителю активировать сигнал поворота и включить функцию панорамного изображения на 360°, когда скорость автомобиля ниже 30 км/ч.
- Функция контроля препятствий включается в настройках панорамного изображения, и функция панорамного изображения 360° включается автоматически, когда ультразвуковой радар автомобиля обнаруживает объект на расстоянии менее определенного.
- Включите функцию панорамного изображения 360° с помощью голосового помощника.

⚠Внимание!

- Панорамное изображение на 360° - это лишь вспомогательная функция, она не заменяет вам работу, и во время использования вам все равно нужно обращать внимание на окружающее пространство.
- Расстояние между человеком/предметом/препятствием и автомобилем, отображаемое на центральном дисплее, может быть больше фактического.
- Камера имеет слепую зону. Камера не может обнаружить объекты или людей вокруг или рядом с автомобилем в пределах слепой зоны.





Панорамное изображение **360°**

Панорамное изображение 360° снимает окрестности автомобиля с помощью камеры Park Assist и отображает его в центре. Центральный дисплей обеспечивает панорамный обзор автомобиля на 360°.

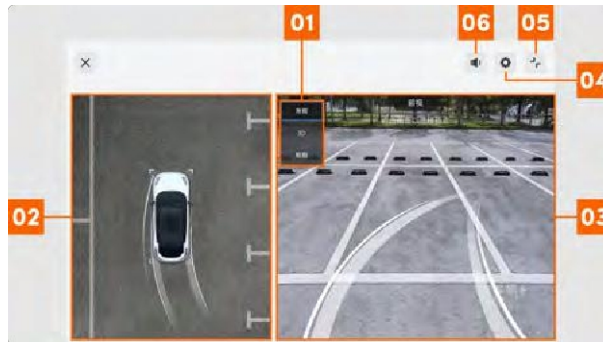

Интерфейс панорамных изображений 360°



- 01 Выберите режим отображения области изображения (Обычный, 3D, Колесо).
- 02 Область обзора сверху.
- 03 Область изображения.
-  04 Нажмите на значок , чтобы установить функцию панорамного изображения 360°.
-  05 Щелкните значок и выберите Использовать плавающее окно.
- 06 Нажмите кнопку , чтобы включить/выключить звуковой сигнал будильника.
- Обычный режим: При переходе в обычный режим в области изображения отображается переднее\заднее\левое\правое изображение автомобиля. ■ Вы можете переключаться между изображениями автомобиля спереди\назад\слева\направо, нажимая на значок или сдвигая область изображения.

\ Правое изображение.

- Режим 3D: Войдите в режим 3D, область изображения показывает ситуацию вокруг автомобиля в 3D-виде, вы можете сдвинуть 3D-модель автомобиля в области изображения, чтобы выбрать 3D-вид.

- Режим колеса: В режиме колеса в области изображения отображаются изображения вокруг передних и задних колес автомобиля.

Описание!

- Войдите в интерфейс панорамного изображения 360°, нажав кнопку R. Если вы снова поедете в режиме D, панорамное изображение 360° автоматически выйдет из него, когда скорость автомобиля превысит 12 км/ч.
- Доступ к панорамному и з о б р а ж е н и ю 360° осуществляется с помощью других средств и

автоматически снимается, если скорость автомобиля превышает 30 км/ч.

- Вы также можете выйти из панорамного изображения 360°, нажав
-  кнопку X или включив стоп-кадр P.
-

Настройка функции панорамного изображения 360°

 На экране панорамного изображения 360° в центральном меню нажмите на значок , чтобы установить функцию панорамного изображения 360°.

Система помощи при парковке



01 Нажмите кнопку, чтобы включить/выключить функцию Parking Assist Line.

02 Установите громкость сигнала тревоги радара (низкая, средняя, высокая).

03 Нажмите кнопку, чтобы включить/выключить прозрачное шасси.

04 Нажмите кнопку, чтобы включить/выключить функцию рулевой тяги.

05 Нажмите кнопку, чтобы включить/выключить функцию мониторинга препятствий.

06 Если функция контроля препятствий включена, установите чувствительность контроля препятствий (низкая, средняя или высокая).

07 Установите способ активации сцены (плавающее окно, полный экран).

- Вспомогательные линии: при включении функции

"Вспомогательные линии" под автомобилем отображаются линии направляющих полос.

- Громкость сигнала тревоги о радаре: установите громкость сигнала тревоги о радаре (низкая, средняя, высокая), чтобы изменить уровень громкости сигнала тревоги о радаре.

- Режим прозрачного автомобиля: При включении режима прозрачного автомобиля на центральном дисплее отображается полупрозрачный корпус автомобиля. Вы можете просмотреть информацию о препятствиях под автомобилем.
- Рулевая тяга: Если функция рулевой тяги включена, то при скорости автомобиля ниже 30 км/ч и нажатии на рычаг рулевого управления на центральном дисплее отображается панорамное изображение 360°.
- Функция мониторинга препятствий: при включении функции мониторинга препятствий система автоматически переходит в режим панорамного изображения 360°, когда препятствие находится на определенном расстоянии от автомобиля.
- Режим активации сцены: при установке режима плавающего окна, когда активируются рулевая тяга и мониторинг препятствий, на центральном дисплее автоматически появляется плавающее окно для отображения состояния автомобиля с верхнего угла обзора; при установке полноэкранный режим, когда активируются рулевая тяга и мониторинг препятствий, на полноэкранный дисплее отображается состояние автомобиля с верхнего угла обзора.

Описание!

- Функция рулевой тяги и функция контроля препятствий не могут быть использованы, если автомобиль находится на передаче R.

- Вид плавающего окна нельзя переключить, а положение плавающей рамки нельзя переместить.
- Нажмите кнопку X в плавающем окне, чтобы выйти из плавающей рамки, и нажмите другие области плавающего окна, чтобы вернуться в интерфейс панорамного изображения 360°.

Внимание!

- Если датчики системы помощи при парковке не работают, панорамное изображение на 360° может не функционировать должным образом, подробнее см. в разделе Датчики системы помощи при парковке.
- Если открыта дверь/створка или сложены наружные зеркала, изображение на соответствующей стороне не будет отображаться должным образом.

RSPA Пульт дистанционного управления Прямой

ВХОД/ВЫХОД

Когда вы находитесь рядом с автомобилем, вы можете управлять им, чтобы он двигался вперед-назад по прямой линии на расстояние, необходимое для парковки или забора автомобиля.

- Автомобиль управляется с помощью интеллектуального ключа UWB для движения вперед и назад по прямой.
- Управляйте автомобилем по прямой вперед и назад с помощью приложения ZEEKR.

Система помощи при парковке

Внимание!

- Прежде чем использовать дистанционное включение и выключение RSPA, необходимо убедиться, что вы находитесь в поле зрения для дистанционного управления автомобилем, и категорически запрещается использовать эту функцию вместо наблюдения и оценки дорожной обстановки. Если в направлении движения автомобиля появляются пешеходы, транспортные средства или препятствия, необходимо вовремя отпустить кнопку переднего или заднего хода.
- Убедитесь, что руль и колеса вернулись на место и вращаются правильно, прежде чем использовать пульт дистанционного управления RSPA для прямого входа и выхода.
- Не используйте пульт дистанционного управления RSPA сразу при входе и выходе из автомобиля.
- Не используйте пульт дистанционного управления RSPA прямо на дорогах с уклонами, снегом, водой или выбоинами.
- После активации пульта дистанционного управления RSPA и отпускания кнопки переднего или заднего хода на смарт-ключе UWB автомобиль все еще будет двигаться на некоторое расстояние из-за временной задержки, пожалуйста, отпустите кнопку раньше, если вы понимаете, что существует риск столкновения.
- Датчики системы помощи при парковке предупреждают вас только при обнаружении препятствия, поэтому предупреждающие сообщения могут не выдаваться или выдаваться с задержкой, а также могут быть излишними. Вы всегда несете ответственность за безопасное и разумное управление своим автомобилем, и если вы будете полагаться только на датчики системы помощи при парковке, предупреждающие вас о возможном столкновении, это может привести к серьезным травмам и материальному ущербу, включая повреждение вашего автомобиля.
- Убедитесь, что все поверхности камеры Park Assist и датчика Park Assist свободны от покрытия или грязи, иначе это повлияет на работу системы дистанционного прямого въезда и выезда RSPA, что, в свою очередь, может привести к ударам о близлежащие препятствия.
- Воздействие яркого прямого света во время дождя или снега может повлиять на работу датчиков, таких как камера помощи при парковке и датчики помощи при парковке, что приведет к снижению эффективности работы пульта дистанционного управления RSPA при прямом входе и выходе, что в свою очередь может привести к скрежету об окружающие препятствия.
- Дистанционный прямой въезд и выезд RSPA предназначен только для использования на парковках или в гаражах, где автомобиль находится в предсказуемом окружении.
- Работа системы дистанционного прямого въезда и выезда RSPA зависит от близости препятствия, автомобиля, человека или другого объекта к автомобилю, обнаруженного датчиками системы Park Assist.
- При использовании пульта дистанционного управления RSPA для прямого входа/выхода убедитесь, что передний и задний бамперы свободны, т.е. в радиусе 2 м спереди/сзади автомобиля нет никаких препятствий.

Переднее и заднее линейное перемещение
автомобиля, управляемое смарт-ключом UWB

- 1 Нажмите и удерживайте кнопку, чтобы активировать пульт дистанционного управления RSPA, при этом загорятся сигнальные лампы

аварийной сигнализации, а наружные зеркала заднего вида автоматически складываются.

- 2 Нажмите и удерживайте кнопку разблокировки, автомобиль движется вперед по прямой; отпустите кнопку разблокировки, автомобиль перестанет двигаться вперед.



Система помощи при парковке



- 3 Нажмите и удерживайте кнопку блокировки, автомобиль движется назад по прямой; отпустите кнопку блокировки, автомобиль перестанет двигаться назад.



- 4 После активации прямого входа/выхода пульта дистанционного управления RSPA коротко нажмите или дважды нажмите на кнопки разблокировки и фиксации, чтобы выйти из режима прямого входа/выхода пульта дистанционного управления RSPA.

Прямой вход/выход с дистанционным управлением RSPA через приложение ZEEKR App

- 1 Откройте приложение ZEEKR и войдите в свою учетную запись владельца.
- 2 Включите ключ Bluetooth и подключите его к автомобилю, см. раздел Приложение ZEEKR на стр. 377.
- 3 Нажмите кнопку на экране ZEEKR App Love Car, чтобы перейти на экран Connect Vehicle.
- 4 После подключения автомобиля на экране "Подготовка автомобиля" нажмите "Прямо внутрь" и "Прямо наружу", чтобы перейти на экран "Удаленная парковка".



- 5 На экране "Удаленная парковка" дистанционно управляйте автомобилем для движения вперед или назад.

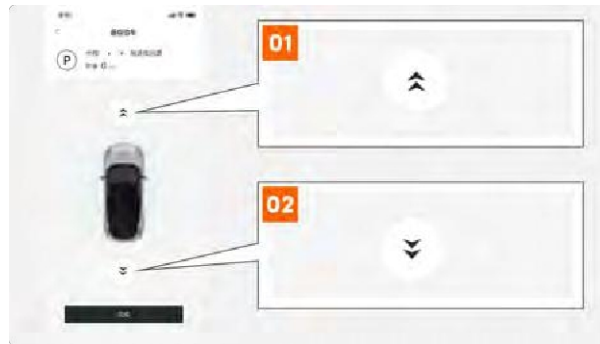

01 Нажмите и удерживайте кнопку, автомобиль движется вперед по прямой; отпустите кнопку, автомобиль перестанет двигаться вперед.

02 Нажмите и удерживайте кнопку, автомобиль движется назад по прямой; отпустите кнопку, автомобиль перестанет двигаться назад.

6 Нажмите кнопку Finish, чтобы вернуться на экран ZEEKR App Love Car.

Описание!

- С помощью UWB Smart Key/ZEEKR App можно управлять автомобилем только для движения по прямой вперед и назад, рулевое управление невозможно.
- Перед использованием системы RSPA Remote Direct Entry and Exit убедитесь, что автомобиль находится на передаче P и неподвижен, что руль и колеса установлены на свои места, что двери, дверь багажника и передний люк закрыты и что автомобиль заблокирован.
- Пожалуйста, будьте терпеливы, так как активация дистанционного управления RSPA Direct In/Out на движение автомобиля занимает много времени.
- Если батарея UWB Smart Key или мобильного телефона разряжена, функция дистанционного управления может быть нарушена. Чтобы обеспечить нормальное использование функции дистанционного управления, пожалуйста, своевременно заменяйте батарею UWB Smart Key или заряжайте мобильный телефон.
- Если сигнал Bluetooth нестабилен, прямой вход и выход пульта дистанционного управления RSPA может прекратиться.

Ограничения удаленного прямого входа/выхода RSPA

Внимание!

- Если датчики системы помощи при парковке ограничены, это может привести к тому, что система дистанционного прямого въезда и выезда RSPA не сможет правильно определить типы препятствий, таких как препятствия меньшей высоты, препятствия над или сбоку от кузова, узкие объекты и т. д., как подробно описано в разделе "Датчики системы помощи при парковке".

Удаленный прямой вход/выход RSPA может оказаться не в состоянии принять правильное решение при возникновении условий, включая, но не ограничиваясь следующими,

например:

- Пешеходы, дети, животные.
- Открытые напольные замки, низкие каменные опоры, цилиндры, тонкие стержни, острые предметы, выбоины в земле и т.д.
- Ограничьте ворота, столб или нависающую конструкцию.
- Препятствия по бокам автомобиля, которые могут стать причиной столкновений и царапин.
- Велосипеды, углы, углы парковки, квадратные столбики и другие препятствия и т.д.

Система помощи при парковке

Аварийный тормоз заднего хода на малой скорости

Система экстренного торможения при движении задним ходом на низкой скорости (PEB) обнаруживает зону позади автомобиля с помощью парковочной камеры и парковочных радаров и применяет ограниченное торможение при возникновении риска столкновения с препятствием сзади, чтобы снизить скорость в момент предстоящего столкновения для смягчения последствий аварии.

⚠Внимание!

- Аварийный тормоз при движении задним ходом на малой скорости является лишь вспомогательной функцией и не заменяет собой управление автомобилем; вы всегда обязаны соблюдать необходимую дистанцию до других транспортных средств/препятствий.
- Аварийный тормоз заднего хода на малой скорости не работает должным образом во всех дорожных ситуациях, условиях движения, погодных условиях или дорожных условиях.
- Аварийный тормоз заднего хода на малой скорости не заменяет внимания и рассудительности водителя. Вы всегда несете ответственность за безопасное и аккуратное вождение автомобиля и соблюдение действующих законов и правил дорожного движения.

Включение/выключение аварийного торможения задним ходом на малой скорости

🔊 Доступ к интерфейсу Intelligent Driver Assistance можно получить через центральный дисплей по адресу -ZEEKR AD-Intelligent Driver Assistance.

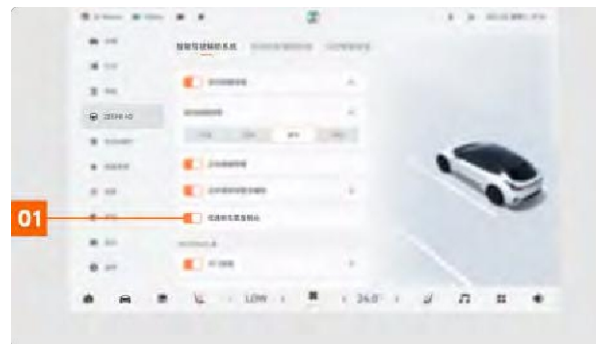

01 Нажмите кнопку, чтобы включить/выключить аварийный тормоз заднего хода на малой скорости.

Активация функций

Во время движения задним ходом система рассчитывает безопасное расстояние между задним препятствием, расположенным на пути заднего хода автомобиля, и автомобилем, и когда система обнаруживает риск столкновения между автомобилем и задним препятствием, система задействует тормоза автомобиля, а на приборной панели отображается текст подсказки.

Если активирован аварийный тормоз заднего хода на малой скорости и скорость автомобиля снижена до остановки, водитель может прервать работу аварийного тормоза заднего хода на малой скорости, нажав на педаль тормоза или педаль акселератора.



280



Описание!

- Аварийный тормоз заднего хода на малой скорости работает только в том случае, если передача находится в положении R, а скорость автомобиля находится в диапазоне 2-5 км/ч.
- Если активировать аварийный тормоз заднего хода на малой скорости и в течение 30 секунд не выполнять никаких других операций с автомобилем, система автоматически включит электронный стояночный тормоз.

цель полезности

Только соответствующие транспортные средства, велосипедисты и пешеходы получат предупреждение о необходимости реагирования. Не будут реагировать на следующие цели, включая, но не ограничиваясь ими:

- Встречные автомобили.
- Транспортные средства с боковым проникновением.
- Животные.
- Колонки.
- Стена.
- Баррикады (конусы, низкие барьеры и т.д.).
- Неправильные объекты.
- Другие неавтомобильные объекты.

Внимание!

- Экстренное торможение при движении задним ходом на малой скорости не гарантирует распознавания специальных транспортных средств при любых обстоятельствах, особенно в темное время суток. Например, трехколесные велосипеды, автомобили с поврежденными задними фонарями или плохо обозначенным хвостом, автомобили с закрытым хвостом, автомобили неправильной формы, автомобили с вертикальным хвостом ниже определенной высоты, а также незагруженные автомобили-перевозчики.
- Эта функция может не обнаружить неподвижные или медленно движущиеся автомобили и требует особого внимания, особенно в ночное время.
- Экстренное торможение при движении задним ходом на малой скорости лучше всего работает только в том случае, если система распознает четкую и однозначную информацию о форме тела, а это значит, что система должна четко распознавать информацию о голове, руках, плечах, бедрах и т. д., а также о том, как человек обычно ходит.
- Система обнаруживает пешеходов по контрасту с фоном (например, пешеходов, одетых в цвета, контрастирующие с цветом окружающей обстановки). Если контрастность низкая, пешеходы обнаруживаются с опозданием или не обнаруживаются вовсе, а значит, предупреждение и торможение происходят с задержкой или невозможны.

Комбинированный индикатор приборов



Этот индикатор отображается на комбинированном приборе, когда включена функция экстренного торможения задним ходом на малой скорости.

Ограничения экстренного торможения при движении задним ходом на малой скорости

Внимание!

- Если датчики системы помощи при парковке

↑ заблокированы, аварийный тормоз заднего хода на малой скорости может не работать должным образом, подробности см. в разделе "Датчики системы помощи при парковке".

Система помощи при парковке

Аварийный тормоз заднего хода на малой скорости может ухудшить работу или не функционировать должным образом при возникновении любого из следующих условий (включая, но не ограничиваясь ими), например:

- Препятствия, которые приближаются внезапно и горизонтально.
- Внезапные и быстро приближающиеся препятствия.
- Для небольших целей (пешеходы, велосипеды и т.д.).
- При движении в неблагоприятных условиях, таких как дождь, снег, туман, дымка, песок и пыль.
- При движении задним ходом на крутых поворотах, склонах, очень широких или узких полосах или на дорогах с препятствиями.

Ложное срабатывание аварийного тормоза заднего хода на малой скорости может произойти при возникновении любого из следующих условий (включая, но не ограничиваясь ими), например:

- Окружение сложное, с ко-канальным или сильным звуковым окружением.
- Земля неровная, и автомобиль трясет, когда он проезжает.

Настройка функции автоматического переворачивания зеркал при движении автомобиля задним ходом

При переключении на передачу R наружные зеркала автоматически регулируют угол наклона вниз, чтобы обеспечить хороший обзор автомобиля, движущегося задним ходом. При переключении с R на другую передачу наружные зеркала автоматически возвращаются в исходное положение.

Экран регулировки зеркал можно открыть через центральный дисплей по адресу - Быстрые настройки - Зеркало.



01 Нажмите на кнопку, чтобы включить/выключить функцию автоматического переворачивания зеркала заднего вида.

02 Настройка автоматического переворачивания обоих боковых/левого/правого боковых зеркал при движении

задним ходом.

Складывающиеся/раскладывающиеся наружные зеркала

Наружные зеркала можно складывать/раскладывать следующими способами:

- Складывайте/раскладывайте наружные зеркала с помощью главного интерфейса модели автомобиля на центральном дисплее.
- Складывайте/раскладывайте наружные зеркала с помощью интерфейса регулировки зеркал на центральном дисплее.

Складывание/раскладывание наружных зеркал с помощью главного интерфейса центрального дисплея модели автомобиля

Сложить/разложить наружные зеркала можно с помощью значка главного экрана модели автомобиля на центральном дисплее.

Система помощи при парковке



01 Нажмите на значок , чтобы сложить/разложить наружные зеркала.

Складывание/раскладывание наружных зеркал с помощью интерфейса регулировки зеркал на центральном дисплее

Экран регулировки зеркал можно открыть через центральный дисплей по адресу - Быстрые настройки - Зеркало.



01 Нажмите на кнопку, чтобы сложить зеркала.

Внимание!

- Никогда не управляйте автомобилем со сложенными наружными зеркалами заднего вида: это может ухудшить видимость сзади и привести к аварии.

Описание!

- При слишком низкой температуре воздуха функция складывания наружных зеркал может быть временно отключена из-за обледенения.





Система помощи при парковке

284





охлаждение





охлаждение

Включение/выключение кондиционера

Кондиционер можно включить/выключить следующими способами:

- Включите/выключите кондиционер с помощью центрального дисплея.
- Включите/выключите кондиционер с помощью заднего дисплея.
 - Включение/выключение кондиционера через приложение ZEEKR.

Включение/выключение кондиционера с помощью центрального дисплея

* Доступ к интерфейсу кондиционера осуществляется с помощью пиктограммы на панели управления кондиционером на центральном дисплее.



01 Нажмите на кнопку, чтобы включить/выключить передний кондиционер.

02 Нажмите на заднюю кнопку, чтобы перейти к интерфейсу управления задним кондиционером.

* Вы можете получить доступ к экрану управления задним кондиционером через панель управления кондиционером на центральном дисплее - Задний.

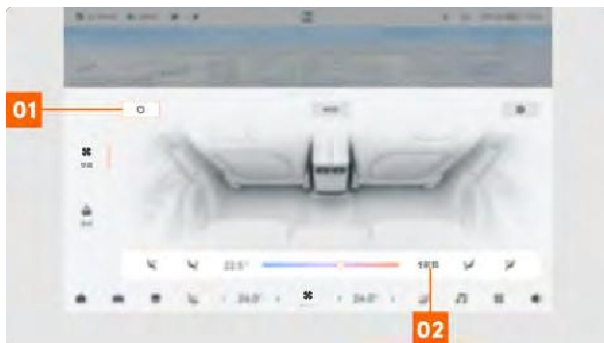

01 Нажмите кнопку для включения/выключения заднего

кондиционера.

02 Нажмите переднюю кнопку, чтобы войти в интерфейс управления передним кондиционером.

Интеллектуальное отключение кондиционера

Если включена функция интеллектуального отключения кондиционера, то при отсутствии пассажира на пассажирском сиденье и заднем сиденье кондиционер автоматически отключает соответствующую зону кондиционирования.

⚙️ Доступ к экрану настройки кондиционера можно получить через панель управления кондиционером на центральном дисплее - .

охлаждение



01 Нажмите кнопку для включения/выключения функции интеллектуального выключения кондиционера.

Включение/выключение кондиционера через задний дисплей

! Доступ к экрану настроек заднего кондиционера можно получить через значок заднего дисплея.



01 Нажмите кнопку для включения/выключения заднего кондиционера.

Описание!

- Задний дисплей будет недоступен, если он заблокирован, и для его использования необходимо разблокировать центральный дисплей.

Включение/выключение кондиционера через приложение ZEEKR

- 1 Откройте интерфейс ZEEKR App Love Car, нажмите на температуру автомобиля, чтобы войти в интерфейс кондиционера.



288



охлаждение



01 Нажмите на значок , чтобы включить/выключить кондиционер.

02 Нажмите на внутреннюю температуру, чтобы перейти на экран кондиционера.

2 Просматривайте температуру в салоне и значения PM2.5 в интерфейсе кондиционера, а также можете включать/выключать кондиционер дистанционно.



01 Сдвиньте влево и вправо, чтобы установить температуру кондиционера.

02 Нажмите кнопку для включения/выключения кондиционера, экстремального охлаждения, вентиляции салона и дистанционного размораживания.

03 Нажмите кнопку , чтобы установить время работы кондиционера.

04 Нажмите кнопку, чтобы включить/выключить активный контроль температуры в салоне.

Внимание!

- Не оставляйте детей или домашних животных в автомобиле, активная система контроля температуры в салоне не может защитить живое существо от теплового повреждения или смерти.



охлаждение

Описание!

- Если функция Smart Off Air Conditioning не включена, а передний кондиционер включен, состояние переднего кондиционера вернется к тому, которое было при последнем выключении кондиционера, а задний кондиционер не включится.
- При выключении переднего кондиционера одновременно выключается и задний кондиционер.
- Когда вы запираете автомобиль после использования функции охлаждения кондиционера, вентилятор кондиционера продолжает работать в течение некоторого времени, чтобы испаритель кондиционера оставался сухим и не образовывалась плесень.
- При включении заднего кондиционера состояние кондиционера восстанавливается до того, которое было при последнем выключении кондиционера.
- Если включена функция Active Cabin Temperature Control, система кондиционирования воздуха постоянно определяет температуру в салоне и поддерживает ее на уровне ниже 40 °C в течение 24 часов после того, как вы покинули автомобиль.
- Система активного контроля температуры в салоне не работает должным образом, если заряд аккумуляторной батареи снижается до 20 % или менее.

помощью заднего дисплея.

Регулировка температуры переднего кондиционера с помощью центрального дисплея

✿ Доступ к интерфейсу фронтального кондиционера можно получить с помощью пиктограммы на панели управления кондиционером на центральном дисплее.

Регулировка температуры кондиционера

Вы можете регулировать температуру кондиционера с помощью

- Настройте температуру переднего кондиционера с помощью центрального дисплея.
- Регулируйте температуру заднего кондиционера с помощью центрального дисплея.
- Настройте температуру заднего кондиционера с



01 Сдвиньте меню температуры кондиционера со стороны водителя, чтобы отрегулировать температуру кондиционера со стороны водителя.

02 Сдвиньте меню температуры кондиционера со стороны пассажира, чтобы отрегулировать температуру кондиционера со стороны пассажира.

03 Нажмите кнопку, чтобы увеличить температуру кондиционера со стороны пассажира.

04 Нажмите кнопку, чтобы уменьшить температуру кондиционера со стороны пассажира.

05 Нажмите кнопку, чтобы увеличить температуру кондиционера со стороны водителя.

06 Нажмите кнопку, чтобы снизить температуру кондиционера со стороны водителя.

07 Нажмите кнопку Sync, чтобы включить/выключить синхронизацию температуры.

охлаждение

Описание!

- Если включена синхронизация температуры, температура воздуха со стороны пассажира и заднего кондиционера будет синхронизирована в соответствии с настройкой температуры воздуха со стороны водителя.
- Если синхронизация температуры включена, она автоматически отключается при регулировке температуры кондиционера со стороны пассажира или сзади.
- Коснитесь значков основной и пассажирской температуры и проведите пальцем влево или вправо, чтобы отрегулировать температуру непосредственно во всплывающем окне с плавающей температурой.

Регулировка температуры заднего кондиционера с помощью центрального дисплея

✿ Доступ к интерфейсу заднего кондиционера можно получить через панель управления кондиционером на центральном дисплее - Задний.



01 Сдвиньте ползунок, чтобы отрегулировать температуру заднего кондиционера.

Регулировка температуры заднего кондиционера с помощью экрана заднего дисплея

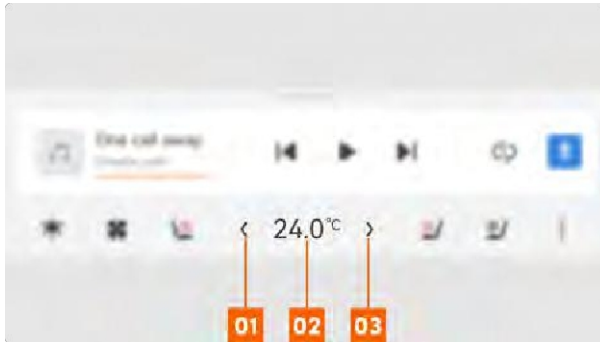

01 Нажмите кнопку, чтобы уменьшить температуру заднего кондиционера.

02 Нажмите кнопку, чтобы вызвать плавающее окно температуры заднего кондиционера.

03 Нажмите кнопку, чтобы увеличить температуру заднего кондиционера. Плавающее окно регулировки температуры кондиционера:

охлаждение



01 Сдвиньте ползунок, чтобы отрегулировать температуру заднего кондиционера.

⚙️ Вы также можете получить доступ к экрану настроек заднего кондиционера через значок заднего дисплея.



01 Сдвиньте ползунок, чтобы отрегулировать температуру заднего кондиционера.

Описание!

- ❑ Задний дисплей будет недоступен, если он заблокирован, и для его использования необходимо разблокировать центральный дисплей.

активная система контроля температуры в салоне

⚙️ Доступ к экрану настройки кондиционера можно получить через панель управления кондиционером на центральном дисплее - .



01 Нажмите кнопку, чтобы включить/выключить систему активного контроля температуры в кабине.

охлаждение

Внимание!

- Не оставляйте детей или домашних животных в автомобиле, активная система контроля температуры в салоне не может защитить живое существо от теплового повреждения или смерти.

Описание!

- Если включена функция Active Cabin Temperature Control, система кондиционирования воздуха постоянно определяет температуру в салоне и поддерживает ее на уровне ниже 40 °C в течение 24 часов после того, как вы покинули автомобиль.
- Система активного контроля температуры в салоне не работает должным образом, если заряд аккумуляторной батареи снижается до 20 % или менее.

Режим кондиционирования воздуха

Включение/выключение режима охлаждения кондиционера (A/C)

* Для включения/выключения режима охлаждения кондиционера можно воспользоваться экраном управления передним кондиционером через значок панели управления кондиционером на центральном дисплее.



01 Нажмите кнопку **A/C**, чтобы

включить или выключить режим **A/C**

кондиционера. Кондиционер включит

режим охлаждения при возникновении

любого из следующих условий:

- Нажмите кнопку **АВТО**.
- Включите размораживание ветрового стекла.

Описание!

- После нажатия кнопки **A/C** кондиционер начнет охлаждать и осушать воздух в соответствии с температурой окружающей среды.

Включение/выключение автоматического режима

переднего кондиционера (AUTO)

* Для включения/выключения режима AUTO кондиционера можно перейти на экран управления передним кондиционером через значок панели управления кондиционером на центральном дисплее.

охлаждение



01 Нажмите кнопку **AUTO**, чтобы включить/выключить режим AUTO кондиционера.

Описание!

- При выключении кондиционера включается автоматический режим работы кондиционера, и температура воздуха в кондиционере восстанавливается до той, которая была при последнем выключении кондиционера.
- Рекомендуется использовать кондиционер в автоматическом режиме.
- Если включен автоматический режим кондиционирования воздуха (AUTO), автоматический режим переднего кондиционера можно выйти из него при ручном выборе других режимов.

Включение/выключение автоматического режима работы заднего кондиционера (AUTO)

* Доступ к интерфейсу заднего кондиционера можно



получить через панель управления кондиционером на центральном дисплее - Задний.

01 Нажмите кнопку **AUTO**, чтобы включить автоматический режим работы заднего кондиционера.

SS Вы также можете получить доступ к экрану настроек заднего кондиционера через значок заднего дисплея.



охлаждение

снижается.

01 Нажмите кнопку **AUTO**, чтобы включить/выключить автоматический режим кондиционирования заднего воздуха.

Включение/выключение экономичного режима работы кондиционера (ECO)

* Для включения/выключения экономичного режима кондиционирования воздуха можно воспользоваться экраном управления фронтальным кондиционером с помощью пиктограммы на панели управления кондиционером на центральном дисплее.



01 Нажмите кнопку **ECO**, чтобы включить/выключить экономичный режим работы кондиционера.

Описание!

- При включении экономичного режима кондиционер переходит в режим энергосбережения, а эффект охлаждения и осушения кондиционера соответственно

Включение/выключение кондиционера Режим экстремального охлаждения

☛ Для включения/выключения режима экстремального охлаждения можно воспользоваться интерфейсом управления фронтальным кондиционером с помощью пиктограммы на панели управления кондиционером на центральном дисплее.

01 ☛ Нажмите на кнопку, чтобы включить/выключить кондиционер в режиме экстремального охлаждения.

02 ☑ Нажмите кнопку, чтобы вызвать всплывающее окно выбора режима экстремального охлаждения/экстремального нагрева/умного удаления запахов.

Описание!

- ☐ ☛ При включении режима экстремального охлаждения кондиционера температура автоматически устанавливается на самый низкий уровень, поток воздуха - на максимальный, вентиляция основного/пассажира сиденья автоматически включается и регулируется на самую высокую передачу, температура синхронизируется с автоматическим отключением, а все окна автоматически закрываются, при этом значок подсвечивается.



охлаждение

Включение/выключение режима

экстремального обогрева кондиционера

☛ Для включения/выключения режима экстремальной жары можно воспользоваться интерфейсом управления фронтальным кондиционером с помощью пиктограммы на панели управления кондиционером на центральном дисплее.



01 ☛ Нажмите на кнопку, чтобы включить/выключить режим экстремального нагрева кондиционера.

02 ▾ Нажмите кнопку, чтобы вызвать всплывающее окно выбора режима экстремального охлаждения/экстремального нагрева/умного удаления запахов.

Описание!

- ☐ ☛ При включении режима экстремальной жары температура воздуха автоматически устанавливается на максимум, поток воздуха регулируется на максимум, обогрев сидений в салоне и обогрев рулевого колеса автоматически включается и устанавливается на самую высокую передачу, синхронизация температуры автоматически отключается, а все окна автоматически

выключаются, при этом значок подсвечивается.

Включение/выключение интеллектуального

режима удаления запахов кондиционера

Для включения/выключения режима интеллектуального дезодорирования кондиционера можно воспользоваться интерфейсом управления фронтальным кондиционером с помощью пиктограммы на панели управления кондиционером на центральном дисплее.

01 Нажмите кнопку, чтобы включить/выключить интеллектуальный режим удаления запахов кондиционера.

02 Нажмите кнопку, чтобы вызвать всплывающее окно выбора режима экстремального охлаждения/экстремального нагрева/умного удаления запахов.

Описание!

- После включения режима интеллектуального удаления запахов из кондиционера поток воздуха устанавливается на максимум, а все окна полностью открываются, пока высвечивается значок.
- При включении режима интеллектуального дезодорирования кондиционер начнет обратный отсчет 180 секунд и автоматически выключится по истечении таймера.



охлаждение

Обнаружение открытия окон

При включенной функции обнаружения открытых окон, если открывание окон во время работы кондиционера влияет на эффективность его работы, на центральном дисплее появится соответствующее сообщение, напоминающее водителю о необходимости закрыть окна.

⚙️ Доступ к экрану настройки кондиционера можно получить через панель управления кондиционером на центральном дисплее - .



01 Нажмите кнопку, чтобы включить/выключить функцию обнаружения открытия окна.

Регулировка воздушного потока кондиционера

⚙️ Доступ к интерфейсу фронтального кондиционера можно получить с помощью пиктограммы на панели управления кондиционером на центральном дисплее.



⚙️ Нажмите на значок , чтобы уменьшить поток воздуха в кондиционере.

Сдвиньте планку воздушного потока, чтобы отрегулировать поток воздуха в кондиционере.

⚙️ **03** Нажмите на значок , чтобы увеличить поток воздуха в кондиционере.

Описание!

- При отключении воздушного потока кондиционер отключается синхронно.
- ⚙️ Коснитесь значка и проведите пальцем влево или вправо, чтобы отрегулировать воздушный поток непосредственно во всплывающем окне с плавающим воздушным потоком.

Регулировка направления воздушного потока кондиционера



Регулировка режима обдува переднего кондиционера

Вы можете настроить режим обдува кондиционера через интерфейс управления передним кондиционером.



охлаждение



01 Нажмите на значок , чтобы направить поток воздуха кондиционера на голову водителя.

02 Нажмите на значок , и поток воздуха кондиционера направится к ногам водителя.

03 Нажмите на значок , и поток воздуха кондиционера будет дуть на переднее ветровое стекло.

04 Нажмите на значок , и поток воздуха кондиционера направится к ногам пассажира.

05 Нажмите на иконку, и поток воздуха кондиционера направится на голову пассажира.

Описание!

- Вы можете нажать на одну или несколько иконок режима обдува, чтобы включить/выключить соответствующий режим обдува переднего кондиционера, при этом режим обдува нельзя выключить совсем.

Регулировка направления/угла потока воздуха переднего кондиционера

☞ Когда включен режим основной/пассажирской поверхности обдува, вы можете нажать на иконку основной поверхности обдува со стороны водителя/со стороны пассажира, чтобы открыть меню формы выпуска воздуха переднего кондиционера и настроить форму/угол выпуска воздуха кондиционера.

- При выборе формата свободного потока воздуха для главного/пассажирского салона вы можете сдвинуть аналоговый индикатор направления ветра вверх и вниз, чтобы настроить направление ветра для главного/бокового пассажира на оптимальный угол.
- В меню формы потока воздуха в передней части кондиционера можно выбрать одну из четырех форм потока воздуха: свободный, сметающий, фокусирующий и избегающий со стороны пассажира.
- Дважды щелкните на области вентиляционного отверстия в интерфейсе кондиционера, чтобы открыть/закрыть соответствующее вентиляционное отверстие; дважды щелкните на анимации моделирования направления ветра после открытия вентиляционного отверстия кондиционера, чтобы закрыть соответствующее вентиляционное отверстие.



298



охлаждение



01 Нажмите на значок со стороны главного водителя, чтобы выбрать форму свободного выхода воздуха со стороны главного водителя.

02 Нажмите на значок главной стороны водителя, чтобы выбрать форму выпуска воздуха со стороны главного водителя.

03 Нажмите на значок главной стороны водителя, чтобы выбрать форму выпуска воздуха со стороны главного фокуса водителя.

04 Нажмите на значок "Сторона главного водителя", чтобы выбрать форму "Сторона главного водителя".

05 Щелкните на значке со стороны пассажира, чтобы выбрать форму выпуска воздуха для избегания пассажира.

06 Нажмите на значок со стороны пассажира, чтобы выбрать форму выпуска воздуха со стороны пассажира.

07 Щелкните на значке со стороны пассажира, чтобы выбрать форму выпуска воздуха для обдува со стороны пассажира.

08 Нажмите на значок со стороны пассажира, чтобы выбрать форму выпуска свободного воздуха для пассажира.

Описание!

- После выбора соответствующей формы выпуска воздуха загорится соответствующий значок.
- Если форма выпуска воздуха для подметания включена, направление выпуска по-прежнему можно регулировать вверх и вниз.
- При включении формы выхода с фокусом и

 избеганием форма выхода автоматически переключается на свободную после ручной настройки направления выхода.

Регулировка направления выхода заднего кондиционера

 Доступ к интерфейсу заднего кондиционера можно получить через панель управления кондиционером на центральном дисплее - Задний.

охлаждение



- 01** Нажмите на иконку, и поток воздуха кондиционера направится на голову заднего левого пассажира.
- 02** Нажмите на значок, чтобы направить поток воздуха кондиционера к ногам заднего левого пассажира.
- 03** Нажмите на значок, и поток воздуха из кондиционера направится в ноги заднего правого пассажира.
- 04** Нажмите на значок, и поток воздуха кондиционера будет выдваться в направлении головы заднего правого пассажира.

Вы также можете получить доступ к экрану настроек заднего кондиционера с помощью значка на панели управления заднего дисплея.

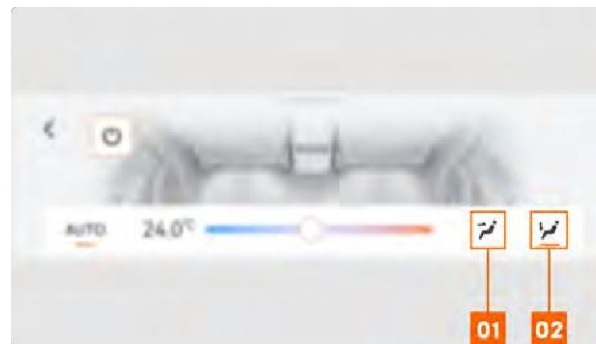

- 01** Нажмите на иконку, чтобы направить поток воздуха кондиционера на голову заднего пассажира.
- 02** Нажмите на значок, чтобы направить поток воздуха кондиционера к ногам заднего пассажира.

Описание!

- Когда направление выпуска воздуха включено, загорается линия под соответствующим значком.
- Вы можете нажать на одну или несколько кнопок направления ветра кондиционера, чтобы включить/выключить соответствующее направление ветра заднего кондиционера; полностью отключить направление ветра кондиционера нельзя.
- Если для заднего кондиционера установлен автоматический режим (AUTO), система автоматически управляет направлением выхода заднего кондиционера.



300



охлаждение

Ручная регулировка направления заднего центрального воздуховыпускного отверстия

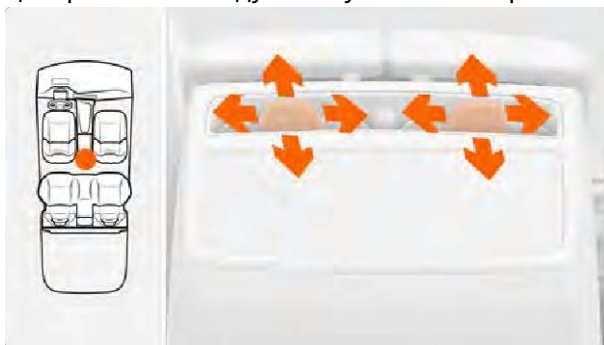

Перемещайте панель управления вверх и вниз, влево и вправо, чтобы отрегулировать направление воздуха, выходящего из вентиляционного отверстия. Переместите панель управления к центру в максимальное положение, чтобы закрыть выход воздуха.

Вручную отрегулируйте направление воздушного потока с обеих сторон заднего ряда

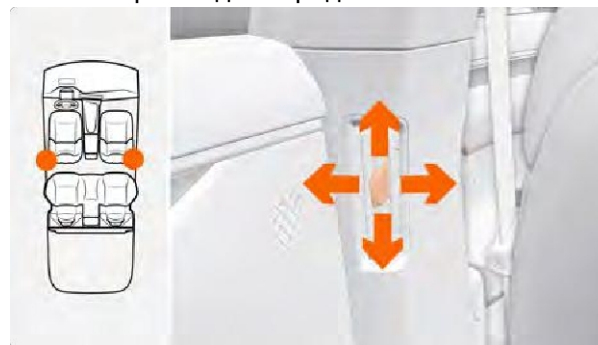

Перемещайте панель управления вверх и вниз, влево и вправо, чтобы отрегулировать направление воздуха, выходящего из воздуховыпускного отверстия. Закройте выход воздуха, переместив панель управления вниз в максимальное положение.

Включение или выключение внутренней циркуляции воздуха/наружной циркуляции воздуха/автоматической циркуляции

* Доступ к управлению передним кондиционером осуществляется с помощью пиктограммы на панели управления кондиционером на центральном дисплее.



охлаждение



01 Нажмите на значок , чтобы включить внутреннюю/внешнюю/автоматическую циркуляцию воздуха.

Размораживание/запотевание кондиционера

Переднее оттаивание/запотевание

☞ Коснитесь кнопки, чтобы включить или выключить функцию размораживания/демистирования, которая при включении быстро удаляет лед или туман с переднего ветрового и боковых стекол.

Индикатор на кнопке горит, когда включена функция передней разморозки/демисезона.



Внимание!

- В целях безопасности перед началом движения убедитесь, что на переднем ветровом стекле нет льда, снега или конденсата.

Описание!

- Некоторые кнопки на экране управления кондиционером связаны между собой (например, если включена функция размораживания/демистирования передней части салона, автоматически активируется кнопка А/С и поток воздуха устанавливается на максимум).

Задняя разморозка/запотевание

☞ Нажмите кнопку , чтобы включить или выключить функцию размораживания/осушения заднего стекла; когда эта функция включена, размораживатель начинает размораживать/осушать заднее ветровое стекло и наружные зеркала.

Индикатор на кнопке горит, когда включена функция



оттаивания/демистирования заднего стекла.



302



охлаждение



Внимание!

- В целях безопасности перед началом движения убедитесь, что на заднем ветровом стекле нет льда, снега или конденсата.

Активная система очистки кокпита

Система активной очистки салона работает за счет активного включения режима циркуляции внешнего воздуха кондиционера перед посадкой в автомобиль, вдувая наружный воздух в салон для поддержания свежести воздуха внутри, что помогает снизить температуру внутри автомобиля в жаркую погоду.

При длительной стоянке (например, более трех часов в запертом состоянии) активная система очистки салона автоматически включается при разблокировке дверей и останавливается при их открытии. Если двери остаются незапертыми, активная система очистки салона будет работать в течение определенного времени, а затем автоматически остановится.

Описание!

- Когда активирована функция активной системы очистки салона, вы можете услышать обычный звук, вызванный работой вентилятора кондиционера на высокой скорости.
- Рабочий поток воздуха постепенно уменьшается по мере эксплуатации автомобиля, пока функция не будет отключена.

Ароматизатор для автомобиля

Система ароматизации перекрывает незначительные дискомфортные газы в автомобиле и создает приятную атмосферу в салоне.

Аромат в салоне автомобиля можно

задать следующими способами:

- Установите аромат в салоне с помощью центрального дисплея.
- Задайте аромат автомобиля с помощью приложения ZEEKR.

Настройка аромата в салоне с помощью центрального дисплея

✿ Доступ к управлению передним кондиционером осуществляется с помощью пиктограммы на панели управления кондиционером на центральном дисплее.



охлаждение



01 Нажмите на значок , чтобы войти в интерфейс настройки ароматической системы.

Вы можете включить/выключить функцию автоматического освежения при усталости, а также задать тип и концентрацию аромата на экране "Настройки аромата".



01 Нажмите кнопку для выключения или выберите концентрацию аромата и включите его.

02 Нажмите кнопку, чтобы включить/выключить функцию автоматического обновления усталости.

03 Нажмите кнопку , чтобы выбрать тип аромата.

04 Нажмите на значок, чтобы узнать, как установить и заменить ароматизатор.

Если вы включите функцию автоматического освежения при усталости, система мониторинга состояния водителя автоматически активирует аромат освежения, когда обнаружит, что вы устали от вождения.

Настройка аромата автомобиля с помощью приложения

ZEEKR

- 1 Откройте интерфейс ZEEKR App Love Car, нажмите на температуру автомобиля, чтобы войти в интерфейс кондиционера.



304



охлаждение



01 Нажмите на значок , чтобы включить/выключить кондиционер.

02 Нажмите на внутреннюю температуру, чтобы перейти на экран кондиционера.

2 Установите запах в салоне на экране кондиционера.



01 Нажмите кнопку , чтобы выбрать тип аромата.

02 Нажмите кнопку для выключения или выберите концентрацию аромата и включите его.

Внимание!

- Рекомендуется отключить систему ароматизации, если у водителя или пассажиров автомобиля есть аллергия на данный тип аромата.



охлаждение

Описание!

- Если не выключить функцию ароматизации перед запуском автомобиля, то при следующем запуске автомобиля он запомнит аромат и концентрацию аромата, которые были установлены при последнем запуске автомобиля.
 - На заводе в автомобиль устанавливаются три вида ароматизаторов: Snow in Helsinki, Perfume No. 9 и Sunshine Scent, которые можно приобрести, обратившись в сервисный центр Extreme Krypton, когда они закончатся.
 - Функция автообновления при усталости требует бодрящего аромата, например № 9.
 - После включения триггера усталости, если в течение некоторого времени усталость не будет обнаружена, ароматическая система вернется в состояние, в котором она находилась до включения.
 - При включении внутреннего ароматизатора, если выход воздуха из соответствующего канала ароматизатора закрыт, он будет связан с открытием соответствующего выхода воздуха.
 - Если в автомобиле осталось недостаточно ароматизатора, на центральном дисплее появится соответствующее сообщение; если автомобиль не заправлен ароматизатором, на центральном дисплее появится сообщение о том, что ароматизатор не установлен. Вы можете обратиться в сервисный центр Krypton для замены или дооснащения.
-

Замена ароматических капсул

Капсулы с ароматом находятся в ящике для ароматов в перчаточном ящике.

- 1 Откройте перчаточный ящик.
- 2  Переключите кнопку  включения/выключения

блока ароматов вправо.
Извлеките картридж с ароматом
вниз.



3 Замените капсулу с ароматом в коробке с ароматом на новую.

Описание!

- На поверхности капсулы с ароматом нового автомобиля есть уплотнительная наклейка, пожалуйста, отклейте ее перед использованием функции ароматизации.

Проверьте качество воздуха в вашем автомобиле

Качество воздуха и уровень PM2.5 в вашем автомобиле можно посмотреть на экране качества воздуха на центральном дисплее.

охлаждение



01 Нажмите на значок, чтобы открыть экран качества воздуха.

02 Нажмите кнопку, чтобы войти в интерфейс управления кондиционером.

Система обнаружения PM2.5

Система обнаружения PM2.5 определяет уровень PM2.5 в воздухе внутри автомобиля, а центральный дисплей одновременно показывает уровень PM2.5 в воздухе внутри автомобиля в режиме реального времени.

Мониторинг уровня PM2.5

 Доступ к экрану настройки кондиционера можно получить через панель управления кондиционером на центральном дисплее - .



01 Нажмите кнопку, чтобы включить/выключить мониторинг уровня PM 2.5.

При включении контроля уровня PM2.5 на центральном дисплее отображается концентрация PM2.5.

Отображение значений измерений PM2.5 может немного отклоняться в следующих условиях:

- Экстремальные условия, такие как песчаные бури.
- Высокая влажность воздуха с относительной влажностью более 90 %.
- Смена температуры (склонность к образованию конденсата), например, переезд из холодного помещения в более теплое или на автостоянку.



охлаждение

Описание!

- Когда концентрация PM2.5 в воздухе снаружи автомобиля высока, включение внутренней циркуляции и максимальная скорость воздуха могут быстро снизить концентрацию PM2.5 в воздухе внутри автомобиля.
- Когда концентрация PM2.5 в воздухе внутри автомобиля высока, включение внешней циркуляции и максимальная скорость воздуха могут быстро снизить концентрацию PM2.5 в воздухе внутри автомобиля.

Система управления качеством воздуха (AQS)

Датчик качества воздуха контролирует уровень загрязняющих веществ в воздухе снаружи автомобиля. Когда датчик качества воздуха фиксирует определенный уровень загрязняющих веществ в воздухе снаружи автомобиля, воздухозаборник закрывается, и воздух внутри автомобиля начинает циркулировать внутри салона, чтобы избежать высокого уровня загрязнения воздуха.





Центральный дисплей





Центральный дисплей

Центральный дисплей

Многие функции автомобиля можно контролировать и настраивать с помощью центрального дисплея. Центральный дисплей - это сенсорный экран, которым можно управлять с помощью прикосновений.



Дополнительная ручка регулировки громкости панели приборов позволяет выполнять следующие операции на центральном дисплее:

Вращающаяся ручка: увеличение/уменьшение громкости.

Короткое нажатие на ручку: пауза или воспроизведение музыки/видео.

Перезапуск центрального дисплея



Длительное нажатие на лепестки и колеса: нажмите и удерживайте лепестки и колеса на левой и правой сторонах рулевого колеса одновременно в течение 10 секунд, чтобы перезапустить центральный дисплей и панель приборов.



Центральный дисплей

Интерфейс модели автомобиля



- 01** Карта регулировки подвески: нажмите на эту карту, чтобы войти в интерфейс регулировки высоты подвески, вы можете отрегулировать высоту подвески.
- 02** Карта автомойки: нажмите, чтобы войти в экран режима автомойки.
- 03** Настраиваемая кнопка левой панели управления: нажмите, чтобы войти в интерфейс редактирования левого быстрого управления автомобилем, отредактируйте функцию левого быстрого управления автомобилем.
- 04** Left Quick Car Control: нажмите на значок, чтобы управлять соответствующей функцией управления автомобилем.
- 05** Кнопка переключения модели автомобиля и карты: нажмите, чтобы переключить основной интерфейс на интерфейс карты или модели автомобиля.
- 06** Переключить вид: нажмите, чтобы переключить вид модели автомобиля.

- 07** Модель автомобиля и управление машиной: перетащите модель автомобиля, чтобы получить обзор на 360° и управлять дверью, наружным зеркалом, задней дверью и крышкой зарядного порта.

- 08 Карта питомца: нажмите, чтобы перейти на экран режима питомца.
- 09 Громкость: нажмите, чтобы отрегулировать громкость автомобиля.
- 10 Меню приложений: нажмите, чтобы перейти к приложениям.
- 11 Мультимедиа: нажмите, чтобы войти в мультимедийный интерфейс.
- 12 Пассажи́рское сиденье: нажмите, чтобы войти в интерфейс настройки сиденья.

13 Панель управления кондиционером: информация о настройках кондиционера и доступ к некоторым функциям управления кондиционером.

14 Главное сиденье водителя: нажмите, чтобы войти в интерфейс настройки сиденья.

15 Портал панорамных изображений 360°: нажмите, чтобы войти в панорамное изображение 360°.

16 Функция автомобиля: нажмите, чтобы войти в интерфейс настройки функции автомобиля.

17 Кнопка "Домой": нажмите, чтобы вернуться к экрану модели/карты автомобиля.

Центральный дисплей

Интерфейс карты

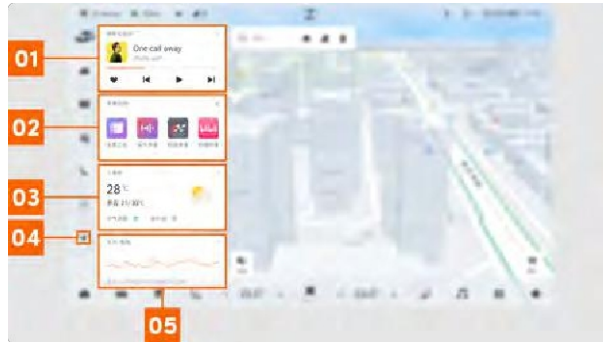

- 01** Карта мультимедиа: просмотр и настройка текущего мультимедиа.
- 02** Карточка часто используемых приложений: отображение часто используемых приложений .
- 03** Карточка состояния автомобиля: просмотр данных о расходе энергии, поездке, давлении в шинах и другой информации о состоянии автомобиля.
- 04** Нажмите кнопку, чтобы скрыть/отобразить многофункциональную карту.
- 05** Карта погоды: отображение текущей информации о погоде в городе. Левый ярлык управления автомобилем для добавления или

удаления управления автомобилем:

- 1 Нажмите на левую пользовательскую кнопку панели управления, чтобы войти в левый интерфейс редактирования быстрого управления автомобилем.
- 2 Щелкните значок "-" на значке управления автомобилем, чтобы удалить ярлык управления автомобилем.
- 3 В левом ярлыке управления автомобилем интерфейс редактирования, перетащите значок управления автомобилем, который должен быть добавлен, переместить его в целевое положение, целевое положение появится проволочный каркас ямы, чтобы отпустить значок управления автомобилем, чтобы завершить ярлык управления автомобилем, чтобы добавить; или нажмите на значок + на значок управления автомобилем, вы можете добавить ярлык управления автомобилем.

Описание!

- Быстрый метод управления автомобилем, можно добавить до 5 машин.
- Когда основной интерфейс переключается в режим Map Desktop, в левой части основного интерфейса отображаются карточки приложений, которые можно пролистывать вверх и вниз для переключения на разные карточки приложений, а порядок расположения карточек можно изменять, долго нажимая на карточки приложений и перетаскивая их.

- В карточке состояния проведите пальцем влево или вправо, чтобы переключиться между данными о расходе энергии, поездке, давлении в шинах и другими сведениями о состоянии автомобиля.
 -  Нажмите на значок в карточке, чтобы получить дополнительную информацию.
-

Интерфейс выпадающего меню

Вы можете открыть экран выпадающего меню, медленно проведя пальцем по экрану вниз от верхнего края главного центрального дисплея.

Центральный дисплей



- 01** Опция функции режима вождения: выбор режима вождения автомобиля.
- 02** Яркость и тема Функции Опции: Регулировка яркости и темы центрального дисплея.
- 03** Область дисплея управления автомобилем: управление автомобилем для выполнения соответствующей операции.
- 04** Нажмите кнопку Edit, чтобы войти в интерфейс редактирования функций управления автомобилем, вы можете выбрать удаление или добавление значков управления автомобилем.
- 05** Профили Функциональные опции: Вы можете выбрать включение соответствующего профиля.
- 06** Отображает состояние подключения Bluetooth, Hotspot, WIFI и т. д.
- 07** Перейдите на страницу Центра уведомлений: просмотр уведомлений о сообщениях. Нажмите кнопку Очистить уведомление о сообщении,

чтобы очистить содержимое уведомления о сообщении.

выключить экран

- 1 Медленно проведите пальцем по экрану вниз от верхнего края главного центрального дисплея, чтобы перейти к экрану выпадающего меню.

2  Нажмите значок "Экран погас", чтобы погасить центральный дисплей.

Настройка темы отображения

 Доступ к дисплею можно получить через центральный дисплей - Дисплей.

314

01  Нажмите кнопку , чтобы выбрать тему отображения центрального дисплея (темная, светлая, авто).

Погодный фон

 Доступ к дисплею можно получить через центральный дисплей -



Дисплей.

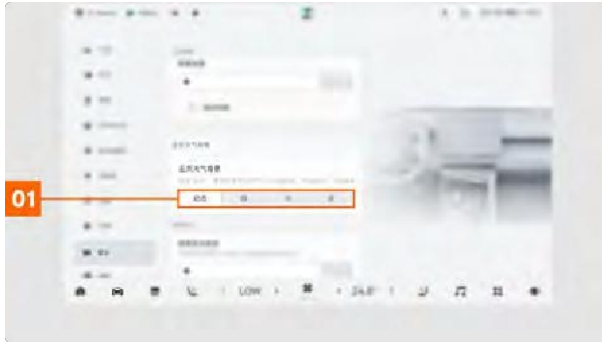

01 Нажмите кнопку, чтобы выбрать погодный фон главной страницы (динамичный, солнечный, дождливый, снежный).

Внимание!

- Вождение автомобиля запрещает водителю управлять центральным дисплеем.

Внимание!

- Не используйте для работы с дисплеем острые предметы.

Описание!

- Если темой отображения является Авто, вы можете выбрать автоматическое переключение с восходом и закатом солнца или с заданным периодом времени.

Центральный дисплей

Многие функции автомобиля можно контролировать и настраивать с помощью центрального дисплея. Центральный дисплей - это сенсорный экран, которым можно управлять с помощью прикосновений.



Дополнительная ручка регулировки громкости панели приборов позволяет выполнять следующие операции на центральном дисплее:

Вращающаяся ручка: увеличение/уменьшение громкости.

Короткое нажатие на ручку: пауза или воспроизведение музыки/видео.

Центральный дисплей

Перезапуск центрального дисплея



Длительное нажатие на лепестки и колеса: нажмите и удерживайте лепестки и колеса на левой и правой сторонах рулевого колеса одновременно в течение 10 секунд, чтобы перезапустить центральный дисплей и панель приборов.

Интерфейс модели автомобиля



- 01** Карта регулировки подвески: нажмите на эту карту, чтобы войти в интерфейс регулировки высоты подвески, вы можете отрегулировать высоту подвески.
- 02** Карта автомойки: нажмите, чтобы войти в экран режима автомойки.
- 03** Настраиваемая кнопка левой панели управления: нажмите, чтобы войти в интерфейс редактирования левого быстрого управления автомобилем, отредактируйте функцию левого быстрого управления автомобилем.
- 04** Left Quick Car Control: нажмите на значок, чтобы управлять соответствующей функцией управления автомобилем.
- 05** Кнопка переключения модели автомобиля и карты: нажмите, чтобы переключить основной интерфейс на интерфейс карты или модели автомобиля.
- 06** Переключить вид: нажмите, чтобы переключить вид модели автомобиля.
- 07** Модель автомобиля и управление машиной: перетащите модель автомобиля, чтобы получить обзор на 360° и управлять дверью, наружным зеркалом,



задней дверью и крышкой зарядного

порта.



316



Центральный дисплей

- 08** Карта питомца: нажмите, чтобы перейти на экран режима питомца.
- 09** Громкость: нажмите, чтобы отрегулировать громкость автомобиля.
- 10** Меню приложений: нажмите, чтобы перейти к приложениям.
- 11** Мультимедиа: нажмите, чтобы войти в мультимедийный интерфейс.
- 12** Пассажирское сиденье: нажмите, чтобы войти в интерфейс настройки сиденья.
- 13** Панель управления кондиционером: информация о настройках кондиционера и доступ к некоторым функциям управления кондиционером.
- 14** Главное сиденье водителя: нажмите, чтобы войти в интерфейс настройки сиденья.
- 15** Портал панорамных изображений **360°**: нажмите, чтобы войти в панорамное изображение 360°.
- 16** Функция автомобиля: нажмите, чтобы войти в интерфейс настройки функции автомобиля.
- 17** Кнопка "Домой": нажмите, чтобы вернуться к экрану модели/карты автомобиля.

Интерфейс карты

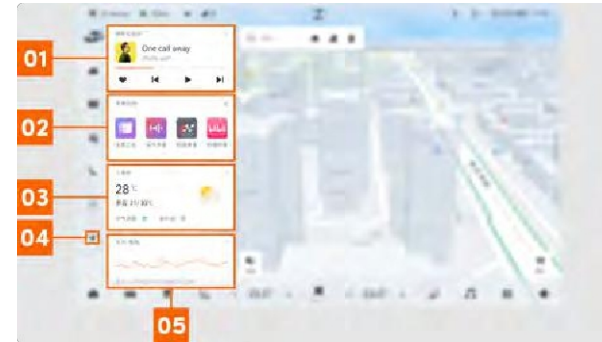

- 01** Карта мультимедиа: просмотр и настройка текущего мультимедиа.
- 02** Карточка часто используемых приложений: отображение часто используемых приложений .
- 03** Карточка состояния автомобиля: проверка расхода энергии, поездок, давления в шинах и другой информации о состоянии автомобиля.
- 04** Нажмите кнопку, чтобы скрыть/отобразить многофункциональную карту.
- 05** Карта погоды: отображение текущей информации о погоде в городе. Левый ярлык управления автомобилем для добавления или удаления управления

автомобилем:

- 1 Нажмите на левую пользовательскую кнопку панели управления, чтобы войти в левый интерфейс редактирования быстрого управления автомобилем.
- 2 Щелкните значок "-" на значке управления автомобилем, чтобы удалить ярлык управления автомобилем.

3 В левом ярлыке управления автомобилем интерфейс редактирования, перетащите значок управления автомобилем, который должен быть добавлен, переместить его в целевое положение, целевое положение появится проволочный каркас ямы, чтобы отпустить значок управления автомобилем, чтобы завершить ярлык управления автомобилем, чтобы добавить; или нажмите на значок + на значок управления автомобилем, вы можете добавить ярлык управления автомобилем.

Центральный дисплей

Описание!

- Быстрый метод управления автомобилем, можно добавить до 5 м:
- Когда основной интерфейс переключается в режим Map Desktop, в левой части основного интерфейса отображаются карточки приложений, которые можно пролистывать вверх и вниз для переключения на разные карточки приложений, а порядок расположения карточек можно изменять, долго нажимая на карточки приложений и перетаскивая их.
- В карточке состояния проведите пальцем влево или вправо, чтобы переключиться между данными о расходе энергии, поездке, давлении в шинах и другими сведениями о состоянии автомобиля.
- Нажмите на значок в карточке, чтобы получить дополнительную информацию.



Интерфейс выпадающего меню

Вы можете получить доступ к выпадающему меню, медленно проведя пальцем вниз по экрану от верхнего края главного центрального экрана интерфейса.

автомобиля.

01 Режим вождения Функциональные опции: Выбор режима вождения

02 Яркость и тема Функции Опции: настройка яркости и темы центрального дисплея.

03 Область дисплея управления автомобилем: управление автомобилем для выполнения соответствующей операции.

04 Нажмите кнопку Edit, чтобы войти в интерфейс редактирования функций управления автомобилем, вы можете выбрать удаление или добавление значков управления автомобилем.

05 Профили Функциональные опции: Вы можете выбрать включение соответствующего профиля.

06 Отображает состояние подключения Bluetooth, Hotspot, WIFI и т. д.

07 Перейдите на страницу Центра уведомлений: просмотр уведомлений о сообщениях.

Нажмите кнопку Очистить уведомление о сообщении, чтобы очистить содержимое уведомления о сообщении.

Выключить экран

- 1 Медленно проведите пальцем по экрану вниз от верхнего края главного центрального дисплея, чтобы перейти к экрану выпадающего меню.

Центральный дисплей

- 2  Нажмите значок "Экран погас", чтобы погасить центральный дисплей.

Настройка темы отображения

 Доступ к дисплею можно получить через центральный дисплей - Дисплей.

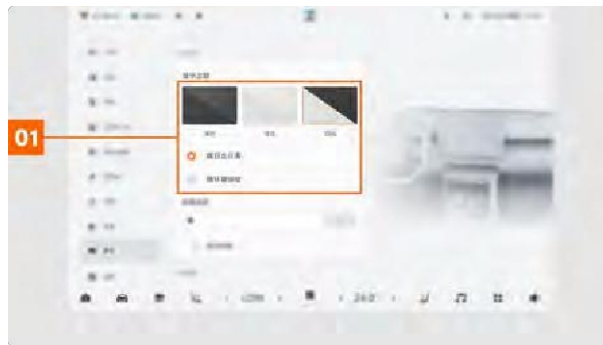

- 01 Нажмите кнопку, чтобы выбрать тему отображения центрального дисплея (темная, светлая, авто).

Погодный фон

 Доступ к дисплею можно получить через центральный дисплей - Дисплей.

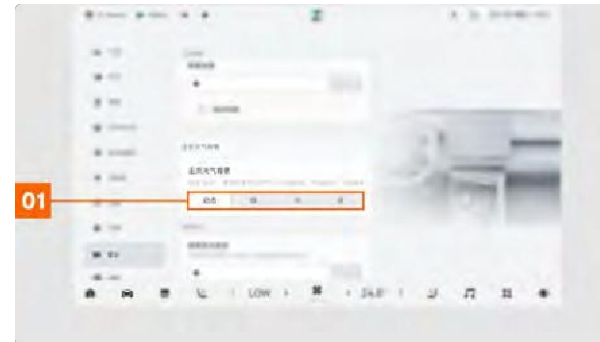

- 01 Нажмите кнопку, чтобы выбрать погодный фон главной страницы (динамичный, солнечный, дождливый, снежный).

Внимание!

- Вождение автомобиля запрещает водителю управлять центральным дисплеем.

Внимание!

- Не используйте для работы с дисплеем острые предметы.

Описание!

- Если темой отображения является Авто, вы можете выбрать автоматическое переключение с восходом и закатом солнца или с заданным периодом времени.

Центральный дисплей

Центральный дисплей

Многие функции автомобиля можно контролировать и настраивать с помощью центрального дисплея. Центральный дисплей - это сенсорный экран, которым можно управлять с помощью прикосновений.



Дополнительная ручка регулировки громкости панели приборов позволяет выполнять следующие операции на центральном дисплее:

Вращающаяся ручка: увеличение/уменьшение громкости.

Короткое нажатие на ручку: пауза или воспроизведение музыки/видео.

Перезапуск центрального дисплея



Длительное нажатие на лепестки и колеса: нажмите и удерживайте лепестки и колеса на левой и правой сторонах рулевого колеса одновременно в течение 10 секунд, чтобы перезапустить центральный дисплей и панель приборов.



320



Интерфейс модели автомобиля



07 Модель автомобиля и управление машиной: перетащите модель автомобиля, чтобы получить обзор на 360° и управлять дверью, наружным зеркалом, задней дверью и крышкой зарядного порта.

01 Карта регулировки подвески: нажмите на эту карту, чтобы войти в интерфейс регулировки высоты подвески, вы можете отрегулировать высоту подвески.

02 Карта автомойки: нажмите, чтобы войти в экран режима автомойки.

03 Настраиваемая кнопка левой панели управления: нажмите, чтобы войти в интерфейс редактирования левого быстрого управления автомобилем, отредактируйте функцию левого быстрого управления автомобилем.

04 Left Quick Car Control: нажмите на значок, чтобы управлять соответствующей функцией управления автомобилем.

05 Кнопка переключения модели автомобиля и карты: нажмите, чтобы переключить основной интерфейс на интерфейс карты или модели автомобиля.

06 Переключить вид: нажмите, чтобы переключить вид модели автомобиля.

- 08 Карта питомца: нажмите, чтобы перейти на экран режима питомца.
- 09 Громкость: нажмите, чтобы отрегулировать громкость автомобиля.
- 10 Меню приложений: нажмите, чтобы перейти к приложениям.
- 11 Мультимедиа: нажмите, чтобы войти в мультимедийный интерфейс.
- 12 Пассажи́рское сиденье: нажмите, чтобы войти в интерфейс настройки сиденья.

- 13 Панель управления кондиционером: информация о настройках кондиционера и доступ к некоторым функциям управления кондиционером.
- 1tt Главное сиденье водителя: нажмите, чтобы войти в интерфейс настройки сиденья.
- 15 Портал панорамных изображений 360°: нажмите, чтобы ввести панорамное изображение 360°.
- 16 Функция автомобиля: нажмите, чтобы войти в интерфейс настройки функции автомобиля.
- 17 Кнопка "Домой": нажмите, чтобы вернуться к экрану модели/карты автомобиля.

Центральный дисплей

Интерфейс карты



- 01** Карта мультимедиа: просмотр и настройка текущего мультимедиа.
- 02** Карточка часто используемых приложений: отображение часто используемых приложений .
- 03** Карточка состояния автомобиля: проверка расхода энергии, поездок, давления в шинах и другой информации о состоянии автомобиля.
- 04** Нажмите кнопку, чтобы скрыть/отобразить многофункциональную карту.
- 05** Карта погоды: отображение текущей информации о погоде в городе. Левый ярлык управления автомобилем для добавления или

удаления управления автомобилем:

- 1 Нажмите на левую пользовательскую кнопку панели управления, чтобы войти в левый интерфейс редактирования быстрого управления автомобилем.
- 2 Щелкните значок "-" на значке управления автомобилем, чтобы удалить ярлык управления автомобилем.
- 3 В левом ярлыке управления автомобилем интерфейс редактирования, перетащите значок управления автомобилем, который должен быть добавлен, переместить его в целевое положение, целевое положение появится проволочный каркас ямы, чтобы отпустить значок управления автомобилем, чтобы завершить ярлык управления автомобилем, чтобы добавить; или нажмите на значок + на значок управления автомобилем, вы можете добавить ярлык управления автомобилем.

Описание!

- Быстрый метод управления автомобилем, можно добавить до 5 машин.
- Когда основной интерфейс переключается в режим Map Desktop, в левой части основного интерфейса отображаются карточки приложений, которые можно пролистывать вверх и вниз для переключения на разные карточки приложений, а порядок расположения карточек можно изменять, долго нажимая на карточки приложений и перетаскивая их.

322

- На карточке состояния автомобиля сдвигайте ее влево и вправо, чтобы переключить информацию о состоянии автомобиля, например, о потреблении энергии, поездке, давлении в шинах и т.д.
 -  Нажмите на значок в карточке, чтобы получить дополнительную информацию.
-

Интерфейс выпадающего меню

Вы можете открыть экран выпадающего меню, медленно проведя пальцем по экрану вниз от верхнего края главного центрального дисплея.

Центральный дисплей



- 01** Опция функции режима вождения: выбор режима вождения автомобиля.
- 02** Яркость и тема Функции Опции: Регулировка яркости и темы центрального дисплея.
- 03** Область дисплея управления автомобилем: управление автомобилем для выполнения соответствующей операции.
- 04** Нажмите кнопку Edit, чтобы войти в интерфейс редактирования функций управления автомобилем, вы можете выбрать удаление или добавление значков управления автомобилем.
- 05** Профили Функциональные опции: Вы можете выбрать включение соответствующего профиля.
- 06** Отображает состояние подключения Bluetooth, Hotspot, WIFI и т. д.
- 07** Перейдите на страницу Центра уведомлений: просмотр уведомлений о сообщениях.
Нажмите кнопку Очистить уведомление о сообщении,

чтобы очистить содержимое уведомления о сообщении.

выключить экран

- 1 Медленно проведите пальцем по экрану вниз от верхнего края главного центрального дисплея, чтобы перейти к экрану выпадающего меню.

2  Нажмите значок "Экран погас", чтобы погасить центральный дисплей.

Настройка темы отображения

 Доступ к дисплею можно получить через центральный дисплей - Дисплей.

01  Нажмите кнопку , чтобы выбрать тему отображения центрального дисплея (темная, светлая, авто).

Погодный фон

 Доступ к дисплею можно получить через центральный дисплей -



Дисплей.

Центральный дисплей



01 Нажмите кнопку, чтобы выбрать погодный фон главной страницы (динамичный, солнечный, дождливый, снежный).

⚠️ Внимание!

- Вождение автомобиля запрещает водителю управлять центральным дисплеем.

ℹ️ Внимание!

- Не используйте для работы с дисплеем острые предметы.

🗨️ Описание!

- Если темой отображения является Авто, вы можете выбрать автоматическое переключение с восходом и закатом солнца или с заданным периодом времени.

Центральный дисплей

Многие функции автомобиля можно контролировать и настраивать с помощью центрального дисплея. Центральный дисплей - это сенсорный экран, которым можно управлять с помощью прикосновений.



Дополнительная ручка регулировки громкости панели приборов позволяет выполнять следующие операции на центральном дисплее:

Вращающаяся ручка: увеличение/уменьшение громкости.

Короткое нажатие на ручку: пауза или воспроизведение музыки/видео.

Перезапуск центрального дисплея



Длительное нажатие на лепестки и колеса: нажмите и удерживайте лепестки и колеса на левой и правой сторонах рулевого колеса одновременно в течение 10 секунд, чтобы перезапустить центральный дисплей и панель приборов.

Интерфейс модели автомобиля



- 01** Карта регулировки подвески: нажмите на эту карту, чтобы войти в интерфейс регулировки высоты подвески, вы можете отрегулировать высоту подвески.
- 02** Карта автоматойки: нажмите, чтобы войти в экран режима автоматойки.
- 03** Настраиваемая кнопка левой панели управления: нажмите, чтобы войти в интерфейс редактирования левого быстрого управления автомобилем, отредактируйте функцию левого быстрого управления автомобилем.
- 04** Left Quick Car Control: нажмите на значок, чтобы управлять соответствующей функцией управления автомобилем.
- 05** Кнопка переключения модели автомобиля и карты: нажмите, чтобы переключить основной интерфейс на интерфейс карты или модели автомобиля.
- 06** Переключить вид: нажмите, чтобы переключить вид модели автомобиля.
- 07** Модель автомобиля и управление машиной: перетащите модель автомобиля, чтобы получить обзор на 360° и управлять дверью, наружным зеркалом,



задней дверью и крышкой зарядного порта.



Центральный дисплей

- 08** Карта питомца: нажмите, чтобы перейти на экран режима питомца.
- 09** Громкость: нажмите, чтобы отрегулировать громкость автомобиля.
- 10** Меню приложений: нажмите, чтобы перейти к приложениям.
- 11** Мультимедиа: нажмите, чтобы войти в мультимедийный интерфейс.
- 12** Пассажирское сиденье: нажмите, чтобы войти в интерфейс настройки сиденья.
- 13** Панель управления кондиционером: информация о настройках кондиционера и доступ к некоторым функциям управления кондиционером.
- 1tt** Главное сиденье водителя: нажмите, чтобы войти в интерфейс настройки сиденья.
- 15** Портал панорамных изображений 360°: нажмите, чтобы войти в панорамное изображение 360°.
- 16** Функция автомобиля: нажмите, чтобы войти в интерфейс настройки функции автомобиля.
- 17** Кнопка "Домой": нажмите, чтобы вернуться к экрану модели/карты автомобиля.

Интерфейс карты



- 01** Карта мультимедиа: просмотр и настройка текущего мультимедиа.
- 02** Карточка часто используемых приложений: отображение часто используемых приложений .
- 03** Карточка состояния автомобиля: проверка расхода энергии, поездок, давления в шинах и другой информации о состоянии автомобиля.
- 0tt** Нажмите кнопку, чтобы скрыть/отобразить многофункциональную карту.
- 05** Карта погоды: отображение текущей информации о погоде в городе. Левый ярлык управления автомобилем для добавления или удаления управления автомобилем:

- 1 Нажмите на левую пользовательскую кнопку панели управления, чтобы войти в левый интерфейс редактирования быстрого управления автомобилем.
- 2 Щелкните значок "-" на значке управления автомобилем, чтобы удалить ярлык управления автомобилем.
- 3 В левом ярлыке управления автомобилем

интерфейс редактирования, перетащите значок управления автомобилем, который должен быть добавлен, переместить его в целевое положение, целевое положение появится проволочный каркас ямы, чтобы отпустить значок управления автомобилем, чтобы завершить ярлык управления автомобилем, чтобы добавить; или нажмите на значок + на значок управления автомобилем, вы можете добавить ярлык управления автомобилем.

Центральный дисплей

Описание!

- Быстрый метод управления автомобилем, можно добавить до 5 ма
- Когда основной интерфейс переключается в режим Map Desktop, в левой части основного интерфейса отображаются карточки приложений, которые можно пролистывать вверх и вниз для переключения на разные карточки приложений, а порядок расположения карточек можно изменять, долго нажимая на карточки приложений и перетаскивая их.
- В карточке состояния проведите пальцем влево или вправо, чтобы переключиться между данными о расходе энергии, поездке, давлении в шинах и другими сведениями о состоянии автомобиля.
- ✓Нажмите на значок в карточке, чтобы получить дополнительную информацию.



Интерфейс выпадающего меню

Вы можете получить доступ к выпадающему меню, медленно проведя пальцем вниз по экрану от верхнего края главного центрального экрана интерфейса.

автомобиля.

01 Режим вождения Функциональные опции: Выбор режима вождения

02 Яркость и тема Функции Опции: настройка яркости и темы центрального дисплея.

03 Область дисплея управления автомобилем: управление автомобилем для выполнения соответствующей операции.

04 Нажмите кнопку Edit, чтобы войти в интерфейс редактирования функций управления автомобилем, вы можете выбрать удаление или добавление значков управления автомобилем.

05 Профили Функциональные опции: Вы можете выбрать включение соответствующего профиля.

06 Отображает состояние подключения Bluetooth, Hotspot, WIFI и т. д.

07 Перейдите на страницу Центра уведомлений: просмотр уведомлений о сообщениях.

Нажмите кнопку Очистить уведомление о сообщении, чтобы очистить содержимое уведомления о сообщении.

выключить экран

- 1 Медленно проведите пальцем по экрану вниз от верхнего края главного центрального дисплея, чтобы перейти к экрану выпадающего меню.

Центральный дисплей

- 2  Нажмите значок "Экран погас", чтобы погасить центральный дисплей.

Настройка темы отображения

 Доступ к дисплею можно получить через центральный дисплей - Дисплей.



- 01 Нажмите кнопку, чтобы выбрать тему отображения центрального дисплея (темная, светлая, авто).

Погодный фон

 Доступ к дисплею можно получить через центральный дисплей - Дисплей.



- 01 Нажмите кнопку, чтобы выбрать погодный фон главной страницы (динамичный, солнечный, дождливый, снежный).

Внимание!

- Вождение автомобиля запрещает водителю управлять центральным дисплеем.

Внимание!

- Не используйте для работы с дисплеем острые предметы.

Описание!

- Если темой отображения является Авто, вы можете выбрать автоматическое переключение с восходом и закатом солнца или с заданным периодом времени.

Центральный дисплей

Поворотный центральный дисплей

Доступ к экрану основных элементов управления можно получить через центральный дисплей по адресу - Автомобиль - Основные элементы управления.



- 01 Сдвиньте выделенную полосу, чтобы настроить ориентацию центрального экрана.
- 02 Нажмите на кнопку , чтобы выбрать направление, в котором обращен центральный экран (главный водитель, центр, пассажир).
- 03 Нажмите кнопку , чтобы выбрать интеллектуальную ориентацию (ручной приоритет, приоритет главного водителя).
- 04 Нажмите кнопку для калибровки центрального экрана.

Описание!

- Убедитесь в отсутствии препятствий при калибровке центрального дисплея

приложение

В интерфейсе приложения вы можете использовать и управлять различными приложениями (например, My Car и т. д.) и сервисами, чтобы сделать использование автомобиля более простым и удобным.

☰ Коснитесь значка на центральном дисплее, чтобы войти в

интерфейс приложения.

- 01 Список недавно использованных приложений.
- 02 Список приложений.

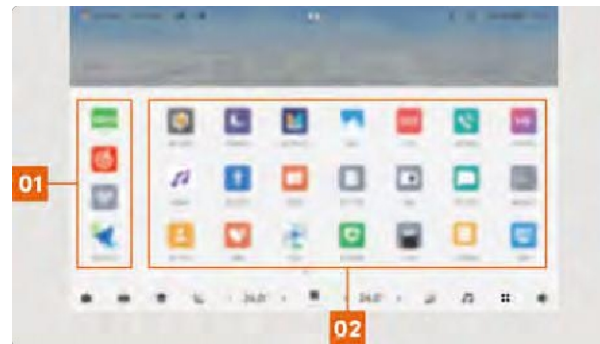

Центральный дисплей

Описание!

- Доступность приложения меняется, а сама программа постоянно обновляется и совершенствуется. Поэтому рекомендуется использовать последнюю версию для более удобной работы.
- Загрузка или установка приложений из источников, отличных от App Market, может привести к повреждению системы и не покрывается гарантией на устройство.

мультимедиа

Автомобиль оснащен мультимедийными

развлекательными функциями, которыми вы можете

управлять в соответствии с вашими потребностями. 🎵

Доступ к мультимедийному интерфейсу

осуществляется через центральный дисплей с

помощью кнопки .



01 Нажмите кнопку , чтобы выбрать источник воспроизведения мультимедиа (QQ Music, Extreme Enjoyment, Online Radio, Bluetooth Music, USB Music).

02 Область отображения функций.

03 Зона управления мультимедиа.

Отображение лирики

Когда дисплей текстов песен включен, комбинированный прибор может отображать тексты песен из некоторых медиаисточников. Для обеспечения безопасности вождения водитель должен всегда обращать внимание на окружающую обстановку и не обращать внимания на дисплей с текстами песен в течение длительного времени.

Доступ к дисплею можно получить через центральный дисплей - Дисплей.



330



Центральный дисплей

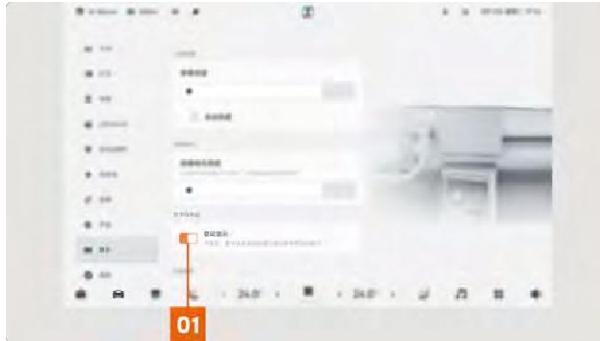

- 01 Нажмите кнопку , чтобы включить/выключить отображение текста песни.

Внимание!

- При использовании мультимедийных развлекательных функций убедитесь, что автомобиль припаркован в безопасном месте, и переключите передачу в положение Р.

Описание!

- При использовании функции "Мультимедийные развлечения" одновременно может воспроизводиться только один аудиофайл.

Настройки функций автомобиля

Вы можете открыть экран настройки функций автомобиля, нажав на значок на центральном дисплее.

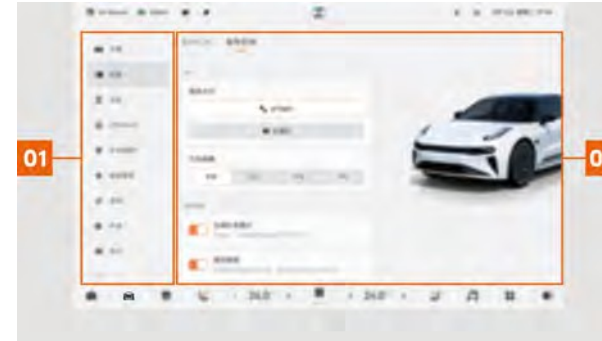

- 01 Кнопки боковой панели.
Нажмите кнопку на боковой панели, чтобы войти в интерфейс настройки соответствующей функции.
- 02 Экран настройки соответствующей функции.

Настройки учетной записи

ZEEKR ID записывает содержание вашей информации, а некоторые услуги, связанные с вашей личной информацией, требуют, чтобы вы сначала вошли в свою учетную запись, в зависимости от интерфейса конкретной услуги. Если вы хотите подробно узнать, как ZEEKR обрабатывает информацию о вашем лице, вы можете ознакомиться с Политикой защиты личной информации с помощью приложения ZEEKR App Love Car - значок - Управление лицом.

Войти в систему с помощью ZEEKR ID нужно только один раз, после чего службы соответствующего приложения автоматически входят в систему и отображают соответствующую информацию.

Создайте новый идентификатор ZEEKR

- 1 Загрузите мобильное приложение ZEEKR App.



Центральный дисплей

- 2 Откройте приложение ZEEKR и создайте ZEEKR ID, используя свой номер мобильного телефона.

Если вы являетесь владельцем автомобиля, пожалуйста, создайте ZEEKR ID, используя номер мобильного телефона, который вы зарезервировали во время покупки. После успешного создания ZEEKR ID отношения владельца будут автоматически привязаны к вам на основе зарезервированной вами информации.

Описание!

- Учетная запись владельца называется ZEEKR ID, созданный с помощью номера мобильного телефона, зарезервированного при покупке автомобиля. Для одного автомобиля может быть создана только одна учетная запись владельца.
- При создании идентификатора, пожалуйста, убедитесь, что номер мобильного телефона совпадает с номером, который вы зарезервировали при покупке автомобиля.
- В процессе создания может возникнуть некоторая задержка, связанная с передачей системных данных, пожалуйста, подождите полчаса и проверьте еще раз.
- Если вам необходимо изменить учетную запись владельца, обратитесь в сервисный центр Extreme Krypton.

Вы можете войти в свою учетную запись следующими способами:

- Нажмите на значок "Аватар аккаунта" в правом верхнем углу центрального дисплея, чтобы перейти к всплывающему окну настроек аккаунта, и используйте приложение ZEEKR для сканирования QR-кода, чтобы войти в свой аккаунт.
- Переключив учетную запись истории, если в списке учетных записей есть учетная запись истории, вы можете

щелкнуть ее, чтобы войти непосредственно в соответствующую ей учетную запись.

- ZEEKR App Bluetooth-ключ для разблокировки автомобиля, чтобы войти в свою учетную запись.

Учетная запись для входа в центральный дисплей

Нажмите на иконку "Аватар аккаунта" в правом верхнем углу центрального дисплея, чтобы войти в экран входа в аккаунт, используйте кнопку

Приложение ZEEKR сканирует QR-код для входа в ваш аккаунт.



01 Отсканируйте QR-код и войдите в свою учетную запись.

Изменение исторических счетов без тесного контакта

1 Вы можете получить доступ к экрану настроек после входа в свою учетную запись.

Центральный дисплей

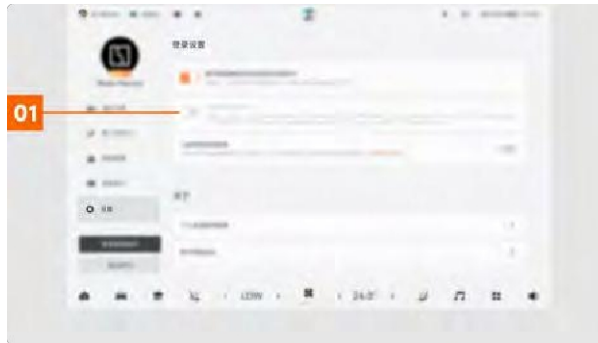

01 Нажмите кнопку, чтобы включить/выключить функцию изменения истории счета без близкого контакта.

2 Если функция изменения учетной записи истории включена, при следующем входе в учетную запись, если в списке учетных записей есть учетная запись истории, вы можете войти в соответствующую учетную запись, щелкнув по ней.

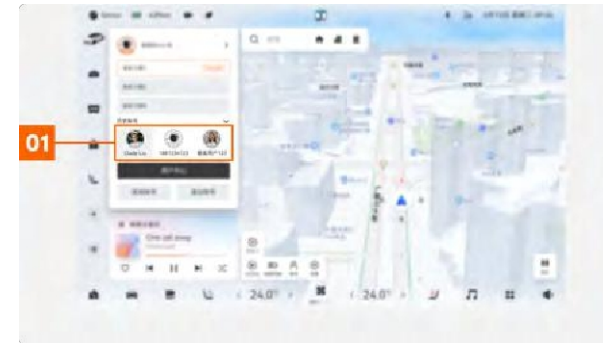

01 Нажмите на исторический счет в области, чтобы войти непосредственно в соответствующий ему счет.

Описание!

- Отображаются только те учетные записи, которые были зарегистрированы в этом автомобиле.
- После успешного входа в аккаунт можно настроить информацию о распознавании лиц, учетные записи третьих лиц и т. д.

ZEEKR приложение Bluetooth ключ разблокировки автомобиля Логин аккаунт

Вы можете получить доступ к экрану настроек после входа в свою учетную запись.



Центральный дисплей

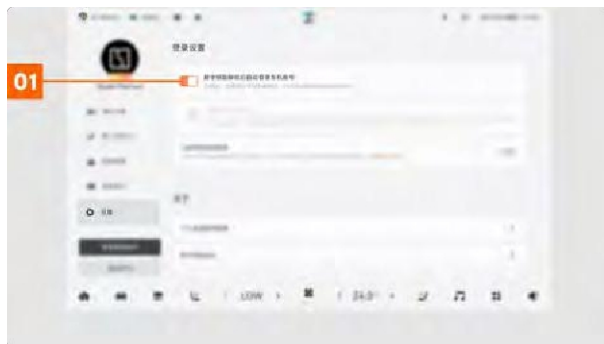

01 Нажмите кнопку, чтобы включить/выключить функцию автоматического входа в учетную запись автомобиля после разблокировки цифрового ключа.

Если включить функцию автоматического входа в учетную запись автомобиля после разблокировки цифровым ключом, то при разблокировке автомобиля с помощью Bluetooth-ключа ZEEKR App произойдет автоматический вход в учетную запись пользователя и автоматическое применение настроек автомобиля, указанных в учетной записи.

распознавание лиц

Вы можете создать учетную запись с информацией о лице через приложение ZEEKR. Когда вы садитесь на водительское сиденье и закрываете дверь, система распознает лицо водителя, а после успешного распознавания автоматически войдет в вашу учетную запись и загрузит настройки автомобиля.

Если вы не согласны предоставлять информацию о лице или использовать эту функцию, вы можете выбрать другие способы входа в систему, например вход с помощью сканирующего кода. Если вы хотите узнать больше о том, как обрабатывается информация о вашем лице, вы можете

ознакомиться с Политикой защиты личной информации с помощью распознавания лиц в приложении ZEEKR - значок - Управление лицом.

Добавление информации о лице

Вы можете добавить информацию о лице, выполнив следующие действия:

- 1 Откройте интерфейс приложения ZEEKR App Love Car, нажмите на иконку, чтобы войти в интерфейс настроек автомобиля.

- 2 Нажмите Face Management на экране настроек автомобиля, чтобы перейти на экран приветствия распознавания лиц.

01 Нажмите кнопку, чтобы войти в экран приветствия распознавания лиц.

- 3 Нажмите кнопку Перейти к записи на экране приветствия распознавания лиц, чтобы перейти к экрану захвата лица.

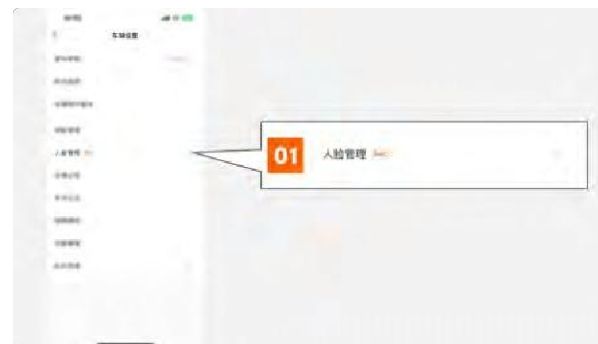

Центральный дисплей



01 Нажмите кнопку , чтобы войти в интерфейс захвата лица.

4 Используйте экран Face Capture для ввода информации о лице.



01 Нажмите, чтобы согласиться с политикой защиты личной информации при распознавании лиц.

02 Нажмите кнопку "Начать ввод", чтобы добавить данные о лице.

5 После добавления информации о лице нажмите Sync to Vehicle (Синхронизация с автомобилем), как подскажет экран перехода приложения ZEEKR.

6 После успешной синхронизации система выдаст соответствующее сообщение.

манера вождения

Вы можете изменить свои автомобильные привычки следующими способами:

- При управлении органами управления на основном водительском сиденье они переключаются с помощью всплывающего на центральном дисплее окна быстрого доступа.
- Вы можете переключать привычки автомобиля с помощью центрального дисплея на или - регулировка сиденья.
- Быстрое переключение по списку учетных записей при входе в



систему без пароля.



Центральный дисплей

Описание!

- Перед установкой привычек автомобиля, пожалуйста, установите основные настройки водительского сиденья/наружного зеркала/рулевого колеса/навигационного дисплея (HUD) в нужное положение.

Переключение между режимами вождения с помощью окна быстрого доступа на центральном дисплее

- 1 При нажатии кнопок управления на основном водительском сиденье на центральном дисплее автоматически появляется окно быстрого доступа, через которое можно переключаться между привычками автомобиля.

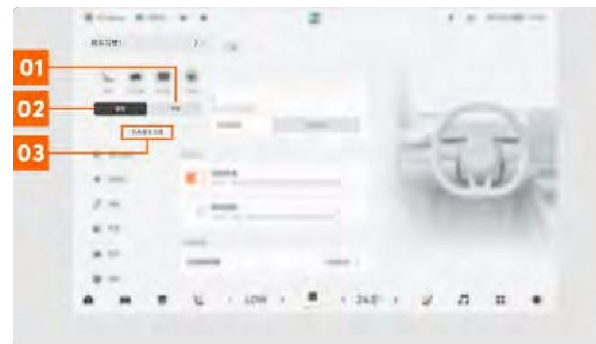

01 Нажмите кнопку восстановления, основное сиденье водителя/наружные зеркала/рулевое колесо/головной дисплей (HUD) восстанавливаются сохраненные привычки вождения.

02 Нажмите кнопку сохранения, основное сиденье водителя/наружное зеркало/рулевое колесо/головной дисплей (HUD) сохраняется в соответствии с текущими привычками вождения, и при успешной настройке автомобиль подаст звуковой сигнал.

03 Нажмите кнопку Save Another Car Habit, чтобы вызвать всплывающее окно Save Another Car Habit и сохранить установленное положение основного водительского сиденья/наружных зеркал/рулевого колеса/Heads Up Display (HUD) для других автомобильных привычек.

- 2 Сохраните или переключите привычки автомобиля во всплывающем окне "Привычки автомобиля".



Центральный дисплей



01 Нажмите на название автомобильной привычки, чтобы переключиться на нее.

02 Нажмите кнопку, чтобы сохранить текущую настройку для этой автомобильной привычки и одновременно переключиться на нее.

03 Нажмите кнопку, чтобы закрыть всплывающее окно.

Переключение между режимами автомобиля с помощью интерфейса регулировки сиденья

- 1 Доступ к экрану регулировки сидений можно получить через центральный дисплей или - Регулировка сидений.



01 Нажмите кнопку Save, чтобы сохранить положение основных зеркал водителя/наружных зеркал/рулевого колеса/Heads Up Display (HUD) в соответствии с текущими привычками вождения, и автомобиль подаст звуковой сигнал при успешной настройке.

02 Нажмите кнопку Restore (Восстановить), чтобы восстановить положение главного водителя/наружного зеркала/рулевого колеса/Head-Up Display (HUD) в соответствии с сохраненными привычками автомобиля.

03 Нажмите Save Another Car Habit, чтобы вызвать всплывающее окно Save Another Car Habit для сохранения заданного положения основного наружного зеркала водителя/рулевого колеса/дисплея Heads Up Display (HUD) в других автомобильных привычках.

- 2 Сохраните или переключите привычки автомобиля во всплывающем окне "Привычки автомобиля".



Центральный дисплей



01 Нажмите на название автомобильной привычки, чтобы переключиться на нее.

02 Нажмите кнопку, чтобы сохранить текущую настройку для этой автомобильной привычки и одновременно переключиться на нее.

03 Нажмите кнопку, чтобы закрыть всплывающее окно.

Быстрое переключение между автомобильными привычками с помощью списка учетных записей

Нажмите на значок аватара аккаунта в правом верхнем углу центрального дисплея, чтобы быстро переключаться между автомобильными привычками через список аккаунтов.

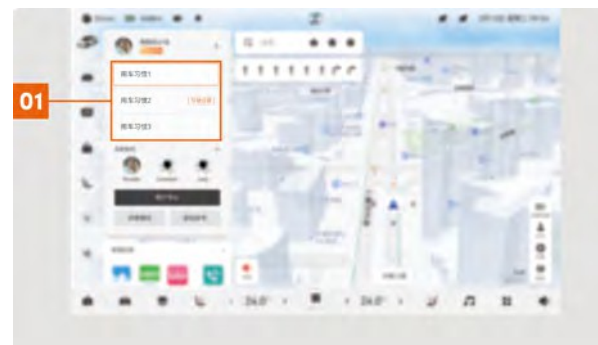

01 Щелкните по названию автомобильной привычки, чтобы переключить ее.

Описание!

- Система поддерживает установку 3 режимов работы автомобиля.

Системные настройки

Вы можете настроить автомобильную систему в соответствии с вашими личными привычками.

Настройки устройства

Доступ к дисплею можно получить через центральный дисплей - Дисплей.



Центральный дисплей

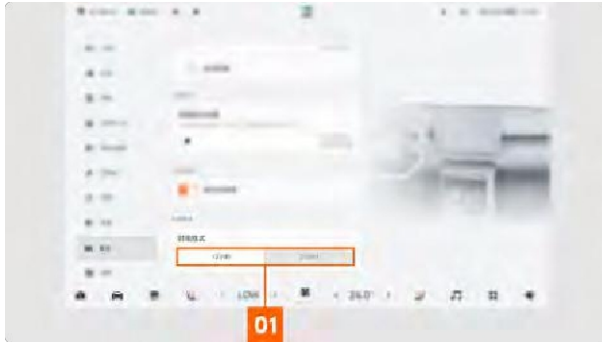

01 Нажмите кнопку , чтобы установить формат времени (12-часовой, 24-часовой).

Общие настройки

Доступ к экрану "Общие" можно получить через центральный дисплей - "Общие".

В интерфейсе "Общие" можно выполнить обновление системы, настройки уведомлений, настройки переключателя конфиденциальности, восстановить настройки по умолчанию, восстановить заводские настройки, просмотреть политику защиты персональной информации и отзывы об исключениях.

Настройки подключения

автомобильная сеть

Ваш автомобиль оснащен бортовой сетью, и вы можете узнать о состоянии сетевого подключения вашего автомобиля с помощью значка бортовой сети в строке состояния на центральном дисплее.

Возможность подключения к сети 5G

Нажмите на центральный дисплей - Подключения, чтобы перейти на экран Подключения.

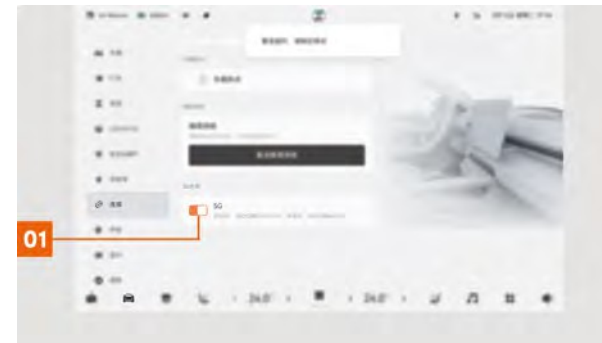

01 Нажмите кнопку для включения/выключения функции сети 5G.

Подключение к беспроводной локальной сети

Доступ к экрану соединений осуществляется через центральный дисплей - Соединения.



Центральный дисплей

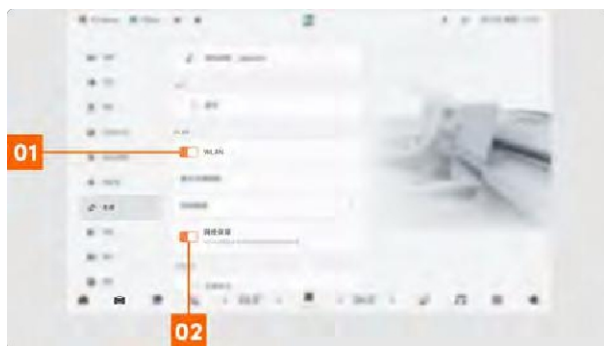

01 Нажмите кнопку, чтобы включить/выключить функцию WLAN.

02 Нажмите на кнопку, чтобы включить/выключить покрытие сети.

Описание!

- Если включена функция Network Assurance, сеть WLAN автоматически переключается на сотовую сеть при слабом сигнале сети WLAN.

Вы можете просмотреть сети WLAN, к которым в настоящее время подключен автомобиль, а также повторно выбрать сети в списке сетей.

📶 Подключение к сети WLAN успешно установлено, и в строке состояния центрального дисплея появляется значок, указывающий на то, что автомобиль подключен Сеть WLAN.

Соединение Bluetooth

1 🗨️ Нажмите на центральный дисплей - Подключения, чтобы перейти на экран Подключения.

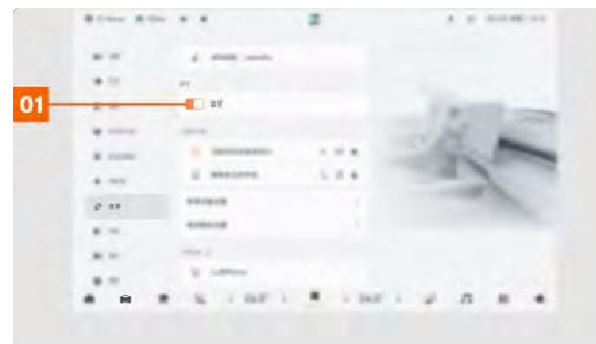

01 Нажмите кнопку, чтобы включить/выключить функцию Bluetooth.

2 Выберите устройство.

3 Убедитесь, что код сопряжения Bluetooth, отображаемый на автомобиле, совпадает с кодом сопряжения, отображаемым на мобильном телефоне. Подтвердите на автомобиле и мобильном телефоне.

✳️ После успешного подключения в строке состояния центрального дисплея появляется значок Bluetooth.

Описание!

- Если количество подключенных устройств в списке сопряжения достигло верхнего предела и вы хотите добавить новое устройство, сначала необходимо удалить уже сопряженное устройство. 🗨️ Нажмите на значок, чтобы удалить сопряженное устройство из списка сопряжения.



340



Автомобильная точка доступа

Подключив автомобиль к сети, можно создать автомобильную точку доступа, чтобы обеспечить сетью другие интеллектуальные устройства.

Нажмите на центральный дисплей - Подключения, чтобы перейти на экран Подключения.



01 Нажмите кнопку , чтобы включить/выключить функцию автомобильной точки доступа.

Когда автомобильная точка доступа включена, в строке состояния центрального дисплея появляется значок . Другие устройства могут подключаться к сети автомобильной точки доступа через нее. Вы также можете изменить имя точки доступа, пароль и частоту передачи 2,4 ГГц или 5 ГГц, а также просмотреть подключенные устройства на центральном дисплее.

Описание!

- Расстояние передачи сигнала на частоте 2,4 ГГц относительно больше, а передача сигнала на частоте 5 ГГц относительно более стабильна.
- Сеть WLAN и автомобильная точка доступа не могут быть включены одновременно.

Общая навигация

Описание!

- Пути операций, описанные в этом разделе, приведены только для примера. В зависимости от версии программного обеспечения мобильного телефона, настроек и т.д., отображаемые пути могут отличаться.

Приложение ZEEKR отправляет пункт назначения в автомобильную навигацию

- Нажмите Location Services на экране ZEEKR App Love Car, чтобы перейти на экран Location Services.

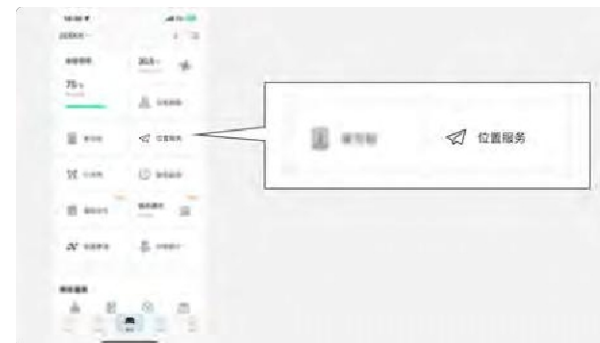



Центральный дисплей

- 2 Найдите пункт назначения, введя информацию о нем в поле поиска.



- 3 Нажмите Отправить в автомобиль, чтобы отправить искомый пункт назначения в навигацию автомобиля.



- 4 Приложение ZEEKR предлагает успешно отправить данные в автомобиль, в это время автомобильная навигация получает информацию о пункте назначения для запуска навигации.



Описание!

- Прежде чем использовать мобильный телефон для отправки пункта назначения в автомобильную навигацию, убедитесь, что в навигации мобильного телефона используется та же учетная запись, что и в автомобильной навигации.
- Вы также можете отправить пункт назначения в автомобильную навигацию через приложения для мобильных телефонов, такие как Gaode map, WeChat и Dianping, пожалуйста, обратитесь к официальным инструкциям Gaode map, WeChat и Dianping для получения подробной информации о работе. После успешной отправки пункта назначения в автомобильную навигацию, автомобильная навигация получит информацию о пункте назначения, и навигацию можно будет запустить, нажав на него.

Функция заднего потокового дисплея

Функция Rear Streaming Display захватывает в режиме реального времени изображение дорожной обстановки позади автомобиля с помощью камеры заднего вида и выводит его на центральный дисплей, чтобы вы могли понять, что происходит позади автомобиля.



задняя потоковая камера

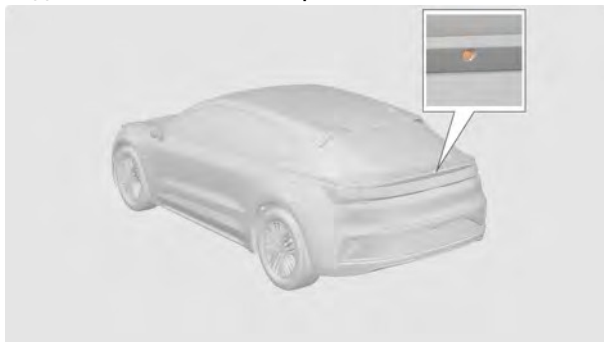

Использование задней потоковой передачи

- 1 Доступ к экрану быстрых настроек осуществляется через центральный дисплей - Быстрые настройки.

Центральный дисплей



- 1 Нажмите на значок , чтобы перейти к отображению заднего потока.
- 2 Войдите в интерфейс потокового отображения заднего плана, чтобы просмотреть задний экран и настроить экран потокового отображения.

Центральный дисплей



01 Нажмите кнопку, чтобы отключить функцию заднего потокового дисплея.

02 Нажмите кнопку, чтобы войти в интерфейс редактирования и настроить размер интерфейса заднего потокового дисплея.

3 Нажмите кнопку редактирования, чтобы настроить размер заднего стримера.

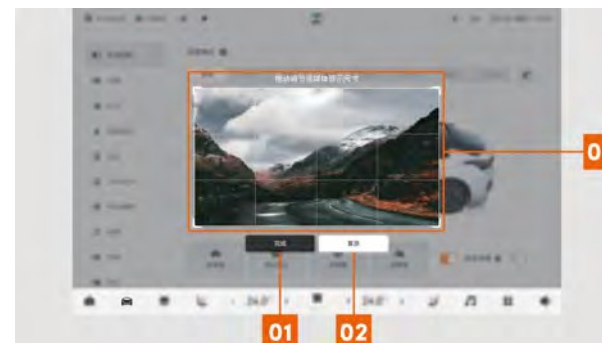

01 Нажмите кнопку, чтобы сохранить измененные размеры.

02 Нажмите кнопку, чтобы восстановить исходные размеры.

03 Перетащите белую рамку по краям, чтобы настроить размеры.

Задняя потоковая камера имеет определенные ограничения, поэтому при ежедневном использовании автомобиля учитывайте следующие ситуации, иначе функция заднего потокового дисплея может работать неправильно:

- Прикрепление покрытий к камере (например, ленты, наклейки, этикетки и т.д.).
- Если на камеру попала грязь, снег или туман.
- Дополнительные сведения об ограничениях камеры см. в разделе Датчики системы помощи при парковке.



344



Центральный дисплей

Описание!

- Функция потокового отображения автоматически отключается при включении функции панорамного изображения 360°; функция потокового отображения автоматически восстанавливается после отключения функции панорамного изображения 360°.

Управление журналом CarLog

Автомобильные регистраторы предлагают вам индивидуальный подход, а также широкий набор функций. Например, запись экстренного видео, фотосъемка и т. д.



☐☐☐ Коснитесь кнопки, чтобы сделать снимок, и коснитесь кнопки и удерживайте ее более 1 секунды, чтобы включить функцию записи экстренного видео.

автомобильный регистратор

- 1 ■ Нажмите на значок в центре экрана, чтобы открыть всплывающее окно CarLog.



- 01 Нажмите на значок, чтобы открыть всплывающее окно CarLog.

- 2 Включите/выключите журнал CarLog или запись звука во всплывающем окне CarLog.



Центральный дисплей

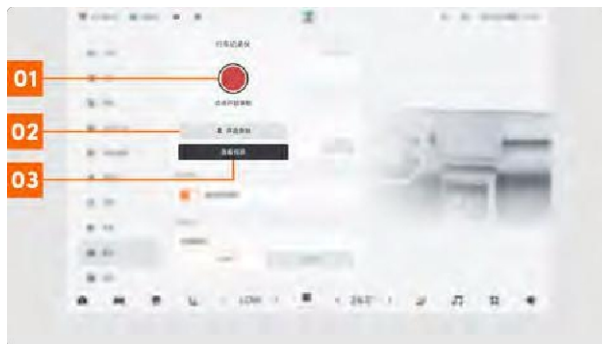

01 Нажмите кнопку, чтобы включить/выключить запись.

02 Нажмите кнопку, чтобы включить/выключить запись звука.

03 Нажмите кнопку, чтобы просмотреть видеозапись CarLog.

Описание!

- Откройте галерею.
- Автомобильный регистратор поставляется с микрофоном. Запись звука будет записывать звук, когда включена запись звука.
- Когда CarLog включен, значок CarLog загорается красным.
- CarLog будет следить за автомобилем, когда он выключен, и при обнаружении отклонений в работе автомобиля автоматически запишет 15-секундный видеоролик.
- В случае чрезвычайной ситуации, например столкновения, CarLog перейдет в режим записи экстренного видео, центральный дисплей издаст

звуковой сигнал и сохранит видео за 15 секунд до и 15 секунд после чрезвычайной ситуации, а когда запись экстренного видео будет завершена, CarLog вернется в состояние, предшествующее срабатыванию.

Настройка автомобильного регистратора

Доступ к экрану безопасности можно получить через центральный дисплей - Безопасность и обслуживание - Безопасность.

01 Нажмите кнопку , чтобы установить разрешение видео (720 P, 1080 P).

02 Нажмите кнопку, чтобы задать продолжительность видеосегмента (1 минута, 3 минуты, 5 минут).

03 Нажмите кнопку , чтобы отформатировать карту памяти.

Посмотреть видео CarLog

Вы можете открыть экран Галерея для просмотра видеороликов CarLog через центральный дисплей - Галерея или через центральный дисплей - Просмотр видео.

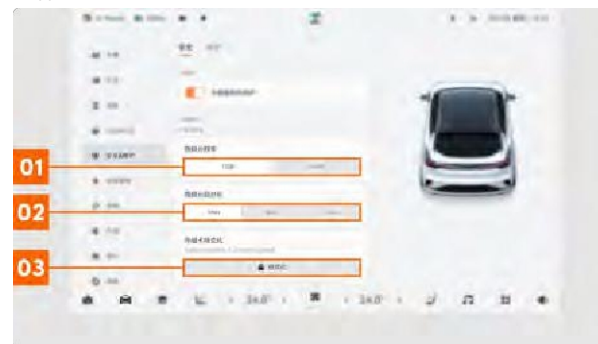

Центральный дисплей



01 Нажмите кнопку, чтобы выбрать и просмотреть видеозапись CarLog.

Описание!

- После того как автомобильный регистратор включит запись, он приостановит обычную запись в состоянии просмотра записанного видео.
- Обычные записанные видеофайлы работают по принципу "первым пришел - первым ушел", и через некоторое время старое видео будет перезаписано новым записанным видеофайлом.
- При просмотре видео воспроизведение можно приостановить/запустить, воспроизвести предыдущее или следующее видео, а также отрегулировать ход воспроизведения, перетаскив полосу прогресса.

Карта памяти автомобильного регистратора



Место крепления карты памяти CarLog находится в перчаточном ящике. Его можно увидеть, открыв перчаточный ящик и откинув крышку карты памяти наружу.

Описание!

- Автомобильный регистратор поддерживает карты памяти объемом 32 или 64 Гб.
- Вновь установленные карты памяти требуют операции форматирования. Вы можете отформатировать карту памяти, нажав кнопку Format на экране Vehicle Feature Settings - Security & Maintenance центрального дисплея.
- Не изменяйте формат карты памяти, иначе карта памяти может работать неправильно.

в подходящий момент

■Экран камеры можно открыть через центральный дисплей - Камера.



Центральный дисплей



01 Нажмите на кнопку, чтобы включить/выключить звук затвора.

02 Сдвиньте область для переключения функций камеры (таймлапс, видео, фото, фото с таймером).

03 Нажмите кнопку для переключения изображения (переднее изображение, заднее изображение).

04 Нажмите кнопку, чтобы начать/закончить запись или съемку.

05 Нажмите на кнопку, чтобы войти в галерею.

Описание!

- Если функция камеры переключена на видео, кнопка звука затвора будет переключена на кнопку записи звука, нажмите на кнопку, чтобы включить/выключить запись звука.

Смотреть галерею

Доступ к интерфейсу галереи можно получить следующими способами:

- Доступ к галерее осуществляется через центральный экран - Галерея.
- Доступ к галерее через центральный дисплей - Просмотр видео.
- Нажмите значок предварительного просмотра фотографий на экране камеры, чтобы перейти в галерею.

В интерфейсе галереи вы можете выполнять следующие действия с фотографиями/видео:



01 Нажмите кнопку, чтобы просмотреть сведения о фото/видео.

02 Нажмите кнопку, чтобы повернуть фотографию на 90°.

03 Нажмите кнопку, чтобы удалить фото/видео.

04 Нажмите кнопку, чтобы поделиться фото/видео с помощью Bluetooth.

05 Нажмите кнопку, чтобы добавить текущее фото/видео на USB-



накопитель.

348



Центральный дисплей

- 06 Нажмите кнопку , чтобы переместить фото/видео в альбом.
- 07 Нажмите кнопку для избранных фотографий/видео.
- 08 Нажмите кнопку , чтобы перейти в режим слайд-шоу.
- 09 Нажмите кнопку , чтобы просмотреть фото/видео в полноэкранном режиме.

Описание!

- Для обмена фотографиями/видеоматериалами необходимо сначала включить устройства Bluetooth (устройства IOS пока не поддерживаются).
- Фотографии в файле USB нельзя переместить в любой фотоальбом.

Задний дисплей

Задний дисплей позволяет управлять и регулировать такие функции, как кондиционирование воздуха в задней части салона и окружающее освещение. Задний дисплей является сенсорным и управляется с помощью прикосновений.

Задний дисплей, расположенный в задней части вспомогательной приборной панели





Центральный дисплей

Задний дисплей



07 Управление температурой заднего кондиционера: нажмите для управления температурой заднего кондиционера (уменьшите температуру, выведите плавающее окно температуры, увеличьте температуру).

01 Мультимедийная обложка: нажмите для получения текста и списка песен.

02 Управление мультимедиа: нажмите для управления мультимедиа (предыдущая композиция, воспроизведение/пауза, следующая композиция, порядок воспроизведения).

03 Источник воспроизведения мультимедиа: нажмите, чтобы переключить источник воспроизведения мультимедиа.

04 Козырек и заставка: нажмите, чтобы войти в интерфейс выбора козырька и заставки (Установить козырек, Включить заставку).

05 Регулировка сиденья пассажира: нажмите, чтобы войти в интерфейс регулировки сиденья пассажира.

06 Регулировка подогрева заднего правого сиденья: индикатор интенсивности подогрева заднего правого сиденья; нажмите для входа в интерфейс подогрева заднего сиденья.

08 Регулировка подогрева заднего левого сиденья: индикатор интенсивности подогрева заднего левого сиденья; нажмите для входа в интерфейс подогрева заднего сиденья.

09 Задний кондиционер: нажмите, чтобы войти в интерфейс настройки заднего кондиционера.

350

10 Заднее окружающее освещение: нажмите, чтобы войти в интерфейс настройки заднего окружающего освещения.

Интерфейс раскрывающегося меню заднего дисплея

Вы можете открыть экран выпадающего меню, медленно проведя пальцем по экрану вниз от верхнего края дисплея.

Центральный дисплей



- 01** Нажмите кнопку , чтобы погасить задний дисплей.
- 02** Сдвиньте, чтобы отрегулировать яркость заднего дисплея.
- 03** Нажмите кнопку , чтобы перейти на следующую страницу и установить время автоблокировки экрана (15 секунд, 30 секунд, 45 секунд, 60 секунд, никогда).
- 04** Сдвиньте, чтобы настроить уровень яркости тона для всего автомобиля.
- 05** Нажмите кнопку, чтобы включить/выключить звук в автомобиле.

Блокировка заднего дисплея

Доступ к дисплею можно получить через центральный дисплей - Дисплей.

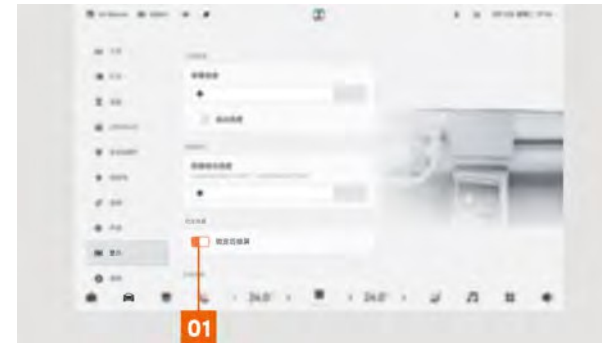

- 01** Нажмите кнопку, чтобы включить/выключить задний дисплей блокировки.

Внимание!

- Не используйте острые предметы для работы с задним дисплеем.

Описание!

- Если функция блокировки заднего дисплея включена, сенсорное управление задним дисплеем будет невозможно.

Кастинг смарт-устройств

Автомобиль оснащен системой проецирования фильмов и видео, а также устройствами, позволяющими проецировать контент с мобильного телефона или игрового устройства на центральный дисплей, а также воспроизводить игровые экраны, навигацию, видео, музыку и другие функции с вашего смарт-устройства через центральный дисплей.



Центральный дисплей

- ❏ Перед использованием функции кастинга экрана откройте экран кастинга через центральный дисплей - Кастинг экрана.

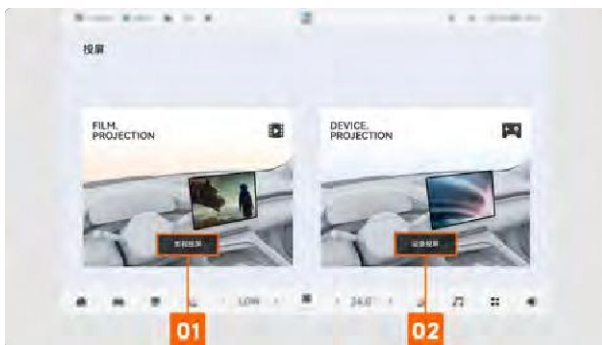

- 01** Нажмите кнопку, чтобы войти в интерфейс руководства по кастингу фильмов и телепередач (изменить имя точки доступа, пароль и просмотреть способ кастинга).
- 02** Нажмите кнопку, чтобы войти в интерфейс руководства по кастингу устройств (проверьте метод кастинга и способ подключения устройства).

⚠Внимание!

- При использовании кастинга для кино- и видеofilьмов или кастинга для устройств убедитесь, что вы припарковали автомобиль в безопасном месте и переключили передачу на P.

📄Описание!

- При использовании видеозаписи необходимо убедиться, что центральный дисплей и устройство записи находятся в одной сети.
- Если вы просмотрели инструкцию, но все равно не можете плавно перевести экран, мы рекомендуем вам обратиться в сервисный центр Extreme Krypton.

Ограничения на развлечения во время вождения

Чтобы водитель не отвлекался на работу развлекательных функций во время движения и не влиял на безопасность вождения. 🚫Доступ к интерфейсу безопасности можно

получить через центральный дисплей по адресу -

Безопасность и обслуживание - Безопасность.

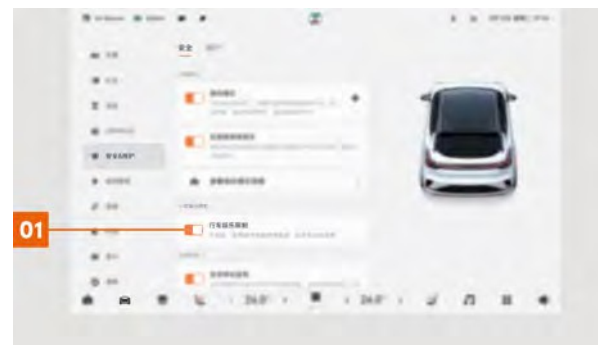



01 Нажмите кнопку , чтобы включить/выключить функцию

ограничения развлечений за рулем.



Центральный дисплей

Внимание!

- Выключатель ограничения развлечений при вождении включен по умолчанию, если вам необходимо его выключить, убедитесь, что вы управляете автомобилем безопасно и осторожно, соблюдая действующие законы и правила дорожного движения.
- Если вы решили отключить переключатель Driving Entertainment Restriction, убедитесь, что водителю не разрешено использовать видеоразвлекательный контент или выполнять другие действия, которые могут помешать безопасному вождению, когда он не находится на парковке.
- Если во время поездки водитель считает, что пассажиры используют видеоразвлекательный контент, который может повлиять на безопасность поездки, он должен немедленно отключить такой контент или включить ограничение развлечений в пути.

ГОЛОС ИЗ МАШИНЫ

Функция Outside Sound улучшает взаимодействие с пешеходами и транспортными средствами вне автомобиля, а также повышает уровень развлечений за счет воспроизведения мультимедийного контента в автомобиле через внешние динамики.

Настройка звука вне автомобиля

■ Экран внешнего звука можно открыть через центральный дисплей по адресу - Внешний звук.



01 Нажмите на кнопку, чтобы переключить изменяемый звуковой эффект (акустический, низкий, чистый).

02 Нажмите кнопку, чтобы активировать внешнюю акустическую систему, которая воспроизводит голоса пассажиров автомобиля через внешние динамики.

03 Нажмите кнопку, чтобы выбрать положение воспроизведения звука вне автомобиля (Media Inside, Media Outside).

04 Нажмите кнопку, чтобы выбрать звуковой эффект снаружи автомобиля для воспроизведения.



Центральный дисплей

Настройка громкости вне автомобиля

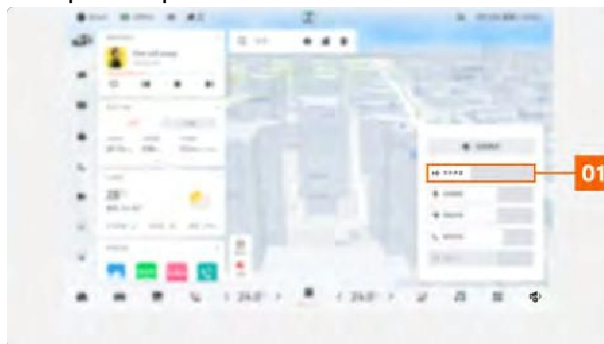

01 Передвиньте ползунок, чтобы отрегулировать громкость звука вне автомобиля (громкость мультимедиа внутри автомобиля не поддерживается для регулировки при воспроизведении мультимедиа).

Внимание!

- Эту функцию можно использовать только при полной остановке автомобиля (скорость 0 км/ч). Когда автомобиль находится в движении (на скорости более 0 км/ч), пожалуйста, сосредоточьтесь на управлении и не включайте эту функцию.
- Когда эта функция включена, люди, находящиеся вне автомобиля, могут слышать звук внутри автомобиля. Пожалуйста, убедитесь, что вы получили согласие других людей, находящихся в автомобиле, когда включаете эту функцию, и будьте осторожны, чтобы избежать разглашения личной информации.
- Не включайте эту функцию вблизи школ, больниц, правительственных учреждений, зон военного контроля, жилых районов, офисных зданий, зон, где запрещено свистеть, или других мест, где воспроизведение звука неуместно. В то же время при использовании этой функции контролируйте ее громкость в разумных пределах в соответствии с окружающей обстановкой и реальной ситуацией, чтобы не вызвать шумового загрязнения и не повлиять на окружающих.
- При использовании этой функции для внешнего воспроизведения собственного источника звука или внешнего усиления следует убедиться, что воспроизводимый или передаваемый контент соответствует законам и нормам, национальной политике, общественному порядку и морали и не нарушает законные права и интересы третьих лиц.
- Эта функция не должна использоваться в коммерческих целях.

Описание!

- Если вы передаете автомобиль другому лицу, перед включением этой функции сообщите и убедитесь, что лицо, которое будет пользоваться автомобилем, понимает и соблюдает приведенные выше инструкции. Обратите внимание, что вы несете полную ответственность за любые жалобы, штрафы, убытки или любые другие обязательства, возникающие в результате несоблюдения вами или любым другим фактическим пользователем Автомобиля вышеуказанных требований. Пожалуйста, убедитесь, что вы и другие фактические

пользователи Автомобиля полностью
соблюдаете вышеуказанные требования,

прежде чем включать эту функцию.

Настройки звука

Настройки звука в автомобиле можно отрегулировать в соответствии с личными предпочтениями и аудиосредой для лучшего восприятия.

функция звука

Доступ к экрану "Функции звука" можно получить через центральный дисплей - Звук - Функции звука.



01 Нажмите на кнопку, чтобы выбрать позицию оптимизации звукового поля (все, основной динамик, передний, задний).

02 Нажмите на кнопку, чтобы выбрать эффект усиления звука (Стандартный, Джаз-бар, Театр, Кино).

03 Нажмите кнопку, чтобы включить/выключить восстановление звука.

04 Нажмите кнопку, чтобы войти в интерфейс эквалайзера FM для настройки звука в автомобиле.

Системные звуки

Экран "Звуки системы" можно открыть через

центральный дисплей по адресу - Звуки - Звуки системы.



01 Нажмите кнопку, чтобы включить/выключить звук сенсорного экрана.

02 Нажмите кнопку, чтобы включить/выключить звуковой сигнал подавления навигации.

Центральный дисплей

03 Нажмите кнопку для включения/выключения открытия двери, чтобы снизить тон мультимедиа.

04 Нажмите кнопку, чтобы включить/выключить звук реверсивного опускания носителя.

05 Нажмите кнопку, чтобы включить/выключить синхронизацию громкости навигации по языку.

06 Нажмите кнопку, чтобы включить/выключить компенсацию громкости скорости.

07 Нажмите кнопку, чтобы выбрать уровень компенсации громкости скорости (низкий, средний, высокий).

08 Передвиньте регулятор громкости, чтобы настроить громкость в автомобиле.

Настройки звука

Настройки звука в автомобиле можно отрегулировать в соответствии с личными предпочтениями и аудиосредой для лучшего восприятия.

функция звука

Доступ к экрану "Функции звука" можно получить через центральный дисплей - Звук - Функции звука.



01 Нажмите кнопку, чтобы выбрать позицию оптимизации звукового поля (все, основной динамик, передний, задний).

02 Нажмите кнопку, чтобы выбрать эффект усиления звука (Стандартный, Джаз-бар, Театр, Кино).

03 Нажмите кнопку, чтобы включить/выключить восстановление звука.

04 Нажмите кнопку, чтобы войти в интерфейс эквалайзера FM для настройки звука в автомобиле.

05 Нажмите на кнопку, чтобы выбрать режим воспроизведения звука в подголовниках (Whole Vehicle Sharing, Immersive Driving, Zoned Private).

Режим воспроизведения звука в подголовниках:

- Общий звук по всему автомобилю: подголовники работают вместе со всем автомобилем, излучая объемный мультимедийный звук.
- Иммерсивное вождение: звуки навигации в подголовнике главного водителя, звуки мультимедиа по всему автомобилю, сочетающие в себе безопасность вождения и захватывающие музыкальные впечатления.
- Раздельные зоны конфиденциальности: звук навигации в основном



подголовнике водителя, звук мультимедиа можно выбрать в

указанном подголовнике.



Системные звуки

Экран "Звуки системы" можно открыть через центральный дисплей по адресу - Звуки - Звуки системы.



- 01** Нажмите кнопку, чтобы включить/выключить звук сенсорного экрана.
- 02** Нажмите кнопку, чтобы включить/выключить звуковой сигнал подавления навигации.

Центральный дисплей

03 Нажмите кнопку для включения/выключения открытия двери, чтобы снизить тон мультимедиа.

04 Нажмите кнопку, чтобы включить/выключить звук реверсивного опускания носителя.

05 Нажмите кнопку, чтобы включить/выключить синхронизацию громкости навигации по языку.

06 Нажмите кнопку, чтобы включить/выключить компенсацию громкости скорости.

07 Нажмите кнопку, чтобы выбрать уровень компенсации громкости скорости (низкий, средний, высокий).

08 Передвиньте регулятор громкости, чтобы настроить громкость в автомобиле.



ситуационная модель





режим отдыха

При включении режима lounge система устанавливает сиденья в положение lounge и автоматически регулирует освещение салона, внешнее освещение и кондиционер.

Использование режима отдыха

- 1 Войти в режим отдыха можно следующими способами:
 - На экране выпадающего меню центрального дисплея нажмите на карточку Rest Mode, чтобы перейти к экрану Rest Mode.
 - Перейдите на экран спящего режима через центральный дисплей - Спящий режим.
- 2 Настройте функцию отдыха на экране "Режим отдыха".



- 01 Выберите фоновый звук и фон для гостиной.
- 02 Сдвиньте вверх и вниз, чтобы установить время отдыха.
- 03 Нажмите кнопку, чтобы погасить центральный дисплей и дисплей комбинированного прибора.

01t Нажмите кнопку, чтобы включить/выключить функцию отключения звука.

05 Нажмите кнопку, чтобы перейти на экран настроек режима ожидания, где можно настроить громкость будильника и отключить звук при входе в приложения.

06 Нажмите кнопку, чтобы перейти к всплывающему окну Выбор положения сидя.

- 3 Выберите место сидения во всплывающем окне Выбор места сидения.



- 01 Нажмите кнопку, чтобы выбрать/отменить функцию главного водительского салона.
- 02 Нажмите кнопку, чтобы выбрать/отменить функцию зала ожидания для пассажиров.
- 03 Нажмите кнопку, чтобы включить функцию лаунчера.
- 01t Нажмите на кнопку, чтобы закрыть всплывающее окно выбора позиции лаунчера.



4 Если функция гостинной включена, центральный дисплей

переходит в режим гостинной.



ситуационная модель



01 Нажмите кнопку, чтобы включить/выключить функцию отключения звука.

02 Нажмите кнопку, чтобы погасить центральный дисплей и дисплей комбинированного прибора.

03 Нажмите кнопку, чтобы перейти на экран настроек режима ожидания, где можно настроить громкость будильника и отключить звук при входе в приложения.

04 Нажмите на кнопку, чтобы завершить режим отдыха.

Режим отдыха автоматически выходит из него при наступлении следующих условий:

- Когда батарея питания слишком разряжена.
- Переключитесь на передачу, отличную от P.
- Нажмите на педаль тормоза.
- Когда автомобиль выключен.

Внимание!

- Не выключайте кондиционер при включенном режиме "Комната отдыха", чтобы не снизить концентрацию кислорода в салоне, вызванную длительным отдыхом в автомобиле.
- При использовании режима отдыха убедитесь, что вы припарковали автомобиль в безопасном месте.
- Не оставляйте детей одних в машине.

Описание!

- При включении режима отдыха одновременно включается функция Park & Ride; при выходе из режима отдыха функция Park & Ride возвращается к длительности Park & Ride, установленной перед включением режима отдыха.
- После окончания обратного отсчета в режиме отдыха вы можете завершить отдых или отдохнуть еще 5 минут на экране отдыха.
- После выключения центрального дисплея и комбинированных приборов повторное нажатие на центральный дисплей автоматически завершает функцию выключения.
- После включения режима сидения нажмите на строку состояния, чтобы во всплывающем окне выбрать интерфейс "Завершить сидение" или "Вернуться в режим сидения".

Режим спасения

Если автомобиль необходимо отбуксировать, обязательно активируйте режим спасения перед началом буксировки.

Чтобы активировать режим спасения, должны быть выполнены все следующие условия:

- Питание автомобиля находится в режиме включения.

- 
- Убедитесь, что в автомобиле находится действующий ключ.

Используйте режим спасения, выполнив следующие действия:



ситуационная модель

1 Доступ к экрану обслуживания можно получить через центральный дисплей - Безопасность и обслуживание - Обслуживание.

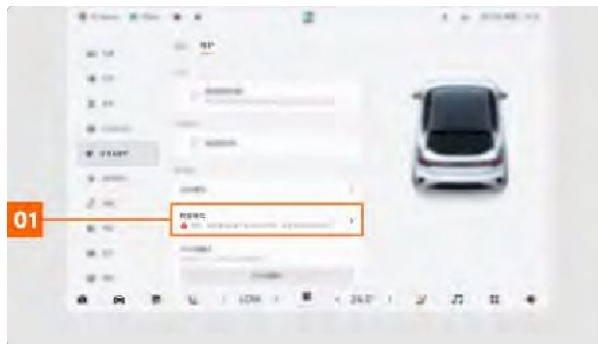

01 Нажмите кнопку , чтобы войти во всплывающее окно режима спасения.

Всплывающее окно Rescue Mode также появится на центральном дисплее, если его включить следующим образом.

- Нажмите и удерживайте выключатель аварийной световой сигнализации в течение 7 секунд.
- Произошел сбой в системе электропитания.
- Произошло столкновение или разрядился аккумулятор.

2 Активируйте режим спасения во всплывающем окне режима спасения, переключив передачу автомобиля в положение P и нажав на педаль тормоза.



01 Нажмите кнопку, чтобы активировать режим спасения.

3 После успешной активации режима спасения вы можете выйти из режима спасения во всплывающем окне Rescue Mode.



ситуационная модель



01 Нажмите кнопку, чтобы

выйти из режима спасения. Вы

также можете выйти из режима

трейлера, нажав кнопку :

- Переключите передачу в положение P, чтобы заблокировать автомобиль, не выходя из него.
- Переключите передачу на D или R, чтобы начать новую поездку.

⚠️ Внимание!

- При включении режима спасения автомобиль отключает электронный стояночный тормоз (EPB), поэтому будьте осторожны, чтобы избежать риска заноса.

ⓘ Внимание!

- ZEEKR Pole Krypton рекомендует буксировать

автомобиль на прицепе с бортовой платформой. При буксировке все четыре колеса должны быть оторваны от земли, см. раздел Буксировка автомобиля на стр. 460.

Режим мойки автомобиля

Вы можете включить режим мойки автомобиля, когда вам нужно помыть машину, и система отключит/настроит некоторые функции автомобиля, чтобы обеспечить безопасность автомобиля во время мойки.

Использование режима мойки автомобиля

После того как ваш автомобиль припаркован в отсеке автомойки, вы можете выполнить следующие действия, чтобы включить режим мойки:

- 1 Чтобы открыть всплывающее окно режима автомойки, выполните следующие действия.

- На центральном дисплее - Безопасность и обслуживание - Экран технического обслуживания, нажмите на кнопку Режим автомойки, чтобы открыть всплывающий экран Режим автомойки.
- Медленно сдвиньте экран вниз от верхнего края центрального дисплея, чтобы открыть экран выпадающего меню, и нажмите кнопку Режим автомойки, чтобы открыть всплывающий экран Режим автомойки.
- На главном экране модели автомобиля с центральным дисплеем нажмите на карточку Car Wash Mode, чтобы войти во всплывающее окно Car Wash Mode.

- 2 Во всплывающем окне Режим мойки автомобиля включите функцию Режим мойки автомобиля.

364



01 Нажмите кнопку Ввод режима автомойки, чтобы включить режим автомойки.

02 Нажмите кнопку Отмена, чтобы закрыть всплывающее окно Режим автомойки.

3 Когда включен режим мойки автомобиля, система автоматически отключает/регулирует некоторые функции автомобиля, а текущий статус режима мойки можно просмотреть через интерфейс режима мойки на центральном дисплее.



01 Отображается желтый круглый восклицательный знак, указывающий на то, что функция не была отключена или настройка не была выполнена.

02 Отображается зеленая круговая галочка, указывающая на успешное отключение или настройку функции.

Внимание!

- Различные автоматические автомойки предъявляют разные требования к передаче, стояночному тормозу и зеркалам. При использовании автоматической автомойки выполняйте функции передачи, стояночного тормоза и зеркал вручную в строгом соответствии с требованиями автоматической автомойки, иначе это может привести к повреждению автомобиля.
- Если активирован режим мойки автомобиля, не мойте автомобиль, когда на центральном дисплее отображается, что текущая мойка рискованна, иначе это может привести к повреждению автомобиля.

Выход из режима автомойки

Когда вы закончите мыть автомобиль, вы можете выйти из режима мойки, нажав кнопку

- Используйте UWB Smart Key или ZEEKR App Bluetooth Key, чтобы отпереть автомобиль, когда человек находится вне автомобиля.
- Если в автомобиле находится человек, режим мойки автоматически выключается, когда скорость автомобиля превышает 15 км/ч.
- Выйдите из режима мойки на центральном экране мойки, когда в машине находится человек.





01Нажмите кнопку , чтобы выйти из режима мойки

автомобиля.



ситуационная модель

Описание!

- Автомобиль находится в состоянии отключения питания, и режим мойки автоматически выходит из него.

Режим очистки экрана

Если вам необходимо очистить центральный дисплей, вы можете воспользоваться режимом очистки экрана, выполнив следующие действия:

- 1 Включите режим мойки в автомобиле, как описано выше.
- 2 На экране Car Wash Mode включите режим очистки экрана.



01 Нажмите кнопку, чтобы включить режим очистки экрана.

- 3 Очистив центральный дисплей мягким полотенцем, выйдите из режима очистки экрана.



01 Нажмите и удерживайте кнопку, чтобы выйти из режима очистки экрана.

Вы также можете включить режим очистки экрана, медленно проведя пальцем вниз по экрану прямо от верхнего края центрального дисплея, чтобы перейти к экрану выпадающего меню.



ситуационная модель



01 Нажмите кнопку , чтобы включить режим очистки экрана.

Режим дозора

Режим Sentry - это функция, которая отслеживает аварийные ситуации вокруг автомобиля. Вы можете получить дистанционное предупреждение, когда автомобилю может угрожать опасность.

Внимание!

- Черты лица и номерные знаки людей, находящихся вне автомобиля, являются персональной информацией и строго охраняются законом, поэтому при использовании изображений и фотографий из CarLog соблюдайте действующие законы и правила.

- Включение/выключение режима часового осуществляется с помощью портала быстрого доступа Sentry Mode в строке состояния центрального дисплея.
- Включение/отключение режима "Страж" через приложение ZEEKR.

Включение/выключение режима Sentinel с помощью центрального дисплея

Доступ к экрану безопасности можно получить через центральный дисплей - Безопасность и обслуживание - Безопасность.

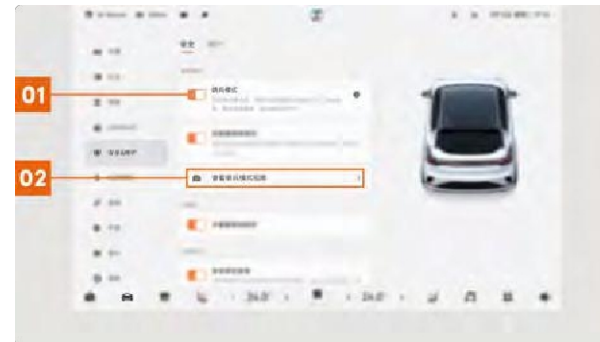



01 Нажмите кнопку, чтобы включить/выключить режим часового.

02 Нажмите кнопку, чтобы просмотреть

видео, снятое во время сеанса работы в режиме Sentinel Mode. Вы также можете

просмотреть видео следующими способами:

- Щелкните значок в строке состояния центрального дисплея, чтобы просмотреть видео через всплывающий интерфейс.
- Нажмите на "Галерея" в нижней части центрального экрана, чтобы



перейти в галерею для просмотра видео.

Включить режим "Страж" можно следующими способами:

- Режим охраны включается/выключается с помощью интерфейса безопасности на центральном дисплее.

ситуационная модель

Включение/выключение режима Sentinel Mode с помощью портала быстрого доступа Sentinel Mode в строке состояния центрального дисплея

Вы можете вызвать всплывающее окно быстрого входа в режим охраны с помощью значка в строке состояния на центральном дисплее.



01 Нажмите кнопку, чтобы включить/выключить режим часового.

02 Нажмите на кнопку, чтобы просмотреть видео, снятое во время сеанса работы в режиме Sentinel Mode.

Включение/отключение режима "Страж" через приложение ZEEKR

1 На экране ZEEKR App Love Car нажмите на значок, чтобы открыть всплывающее окно Sentinel Mode.



2 Во всплывающем окне Sentinel Mode нажмите кнопку on, чтобы включить Sentinel Mode.



Благоприятные условия

Режим Sentry Mode можно использовать только в том случае, если автомобиль соответствует обоим следующим условиям:

- Мощность автомобиля превышает 20 процентов.

- Передача находится в положении P.

Установочный USB-накопитель

Рекомендуется вставить USB-накопитель, чтобы повысить производительность системы и сохранить записанные видеоролики, не занимая при этом память системы автомобиля.



01 Порт для установки USB-накопителя.

Внимание!

- Если автомобиль обнаружит ненормальное приближение или ненормальную вибрацию, он запишет видео, сопровождаемое звуковыми и световыми сигналами.
- После включения разрешения на уведомление о сообщениях в приложении ZEEKR App владелец будет получать соответствующее сообщение при отслеживании аномальной вибрации автомобиля.
- Режим охраны автоматически отключается, когда автомобиль разблокирован и находится в движении или когда условия использования режима охраны не выполняются.

Описание!

- Поддерживаемый формат USB-накопителя: FAT 32.
- Для лучшего восприятия автомобиля рекомендуется использовать USB-накопитель емкостью 512 М - 256 G.

Режим домашнего питомца

Режим Pet можно включить, если вы путешествуете с домашним животным и вам необходимо оставлять его в автомобиле и выходить из него. При включении режима Pet Mode система автоматически отключает центральный дисплей, чтобы предотвратить повреждение автомобиля, вызванное случайным прикосновением питомца к переключателю.

Включить режим домашнего животного

Вы можете включить режим домашних животных, выполнив следующие действия.

1 Включите режим домашнего животного:

- Медленно проведите пальцем по экрану вниз от верхнего края центрального дисплея, чтобы открыть экран выпадающего меню, и коснитесь карточки Pet Mode, чтобы включить Pet Mode.
- Включите режим Pet Mode, нажав на карточку Pet Mode на главном экране модели автомобиля с центральным дисплеем.

2 Когда водитель покидает автомобиль и закрывает главную водительскую дверь, автоматически включается режим домашнего животного, кондиционер включается и автоматически переключается в режим AUTO, в то время как центральный дисплей находится в зависшем состоянии, и щелчок не может выполнить какую-либо операцию.

Выход из режима домашних животных



Если режим Pet Mode активен, вы можете выйти из него, выполнив следующие действия:

1 Откройте главную дверь машины и войдите в нее.



2 Выйдите из режима домашних животных на экране режима домашних животных.

ситуационная модель



01 Нажмите кнопку, чтобы выйти из режима домашнего животного.

Описание!

Режим Pet Mode автоматически отключается, когда уровень заряда батареи падает ниже 20%.

Внимание!

- Режим Pet Mode является лишь вспомогательной функцией и не может справиться со всеми ситуациями. Категорически запрещается помещать детей в автомобиль при использовании режима Pet Mode, так как это может привести к травмам.

Режим энергосбережения

При включении режима Super Power Saving Mode система автоматически отключает ряд функций комфорта и оптимизации энергопотребления (например, Heads Up Display, подогрев руля, уменьшение мощности и т. д.) на всем

автомобиле, чтобы снизить потребление энергии и тем самым максимально увеличить запас хода.

Экран вождения можно открыть с помощью центрального дисплея - Вождение.

01 Нажмите кнопку , чтобы включить/выключить режим энергосбережения.

Описание!

- Режим Super Power Saver можно включить/выключить только на передаче **P**.
- При включении режима Super Power Saver снижается энергоэффективность, а некоторые функции настройки движения не выбираются.
- При включении режима энергосбережения функции кондиционирования воздуха и беспроводной зарядки мобильного телефона отключаются (их можно включить вручную).

370

- При включении режима Super Saver не доступны такие функции, как комфорт при парковке, дисплей, обогрев рулевого колеса, окружающее освещение и регулировка громкости мультимедиа.
- Режим энергосбережения автоматически выйдет из него после

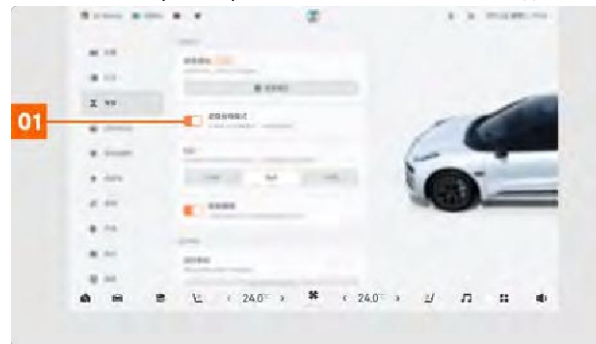

блокировки автомобиля или зарядки.

Мастерская сцен (вычислительная техника)

В вашем автомобиле предустановлен ряд карт сцен, вы можете добавить нужные вам карты сцен в раздел "Мои сцены" в соответствии с вашими личными привычками и предпочтениями и другими факторами. При соблюдении заданных условий сцены или при ручном нажатии кнопки запуска автомобиль автоматически выполнит заданные действия сцены, что делает использование автомобиля более простым и удобным.

Добавление сцен с помощью рекомендаций сцен

- 1 Доступ к интерфейсу рекомендуемых сцен можно получить через центральный дисплей - Application List-Scene Workshop-Recommended Scenes.
- 2 Создайте сцену на экране "Рекомендуемые сцены".

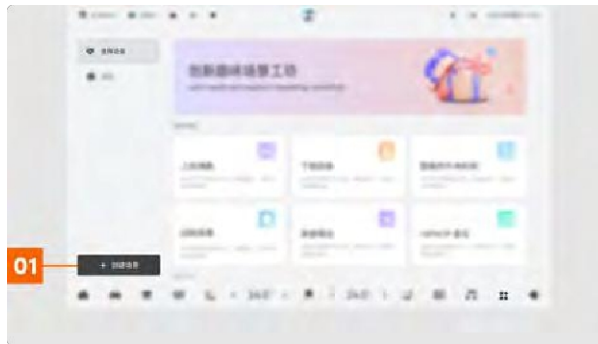

01Нажмите кнопку, чтобы создать сцену.

- 3 Отредактируйте название сцены и выберите релиз запуска сцены.

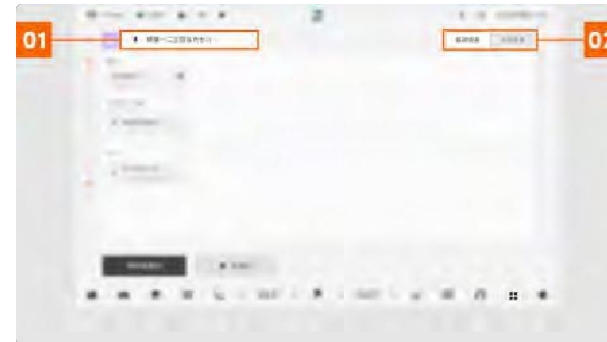

01Редактируемое название сцены.

02Нажмите кнопку, чтобы выбрать Автосцена/Ручная сцена.

- 4 Добавляйте условия и выполняйте действия.



ситуационная модель

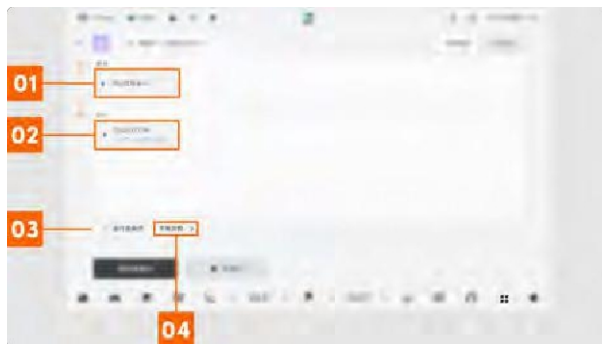

- 01 Добавьте условие срабатывания.
- 02 Добавьте функцию запуска.
- 03 Нажмите кнопку, чтобы включить/выключить предварительный запрос.
- 04 Нажмите кнопку, чтобы установить количество прогонов.

5 Сохраните сцену.

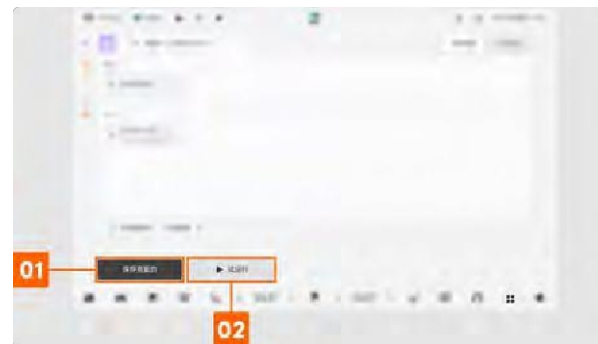

- 01 Нажмите кнопку, чтобы сохранить сцену в папке "Мои".
- 02 Нажмите кнопку и попробуйте запустить сцену.

Описание!

- При выборе метода ручного управления вы не можете добавлять условия, а только действия по выполнению.
- Добавив экран сцены, вы можете задать ее запуск до одного раза, до одного раза в день, до одного раза при включении питания или неограниченное количество раз.

Запуск сценариев с помощью центрального дисплея

☰ Доступ к экрану Му можно получить через центральный дисплей -Application List-Scene Workshop-Му.

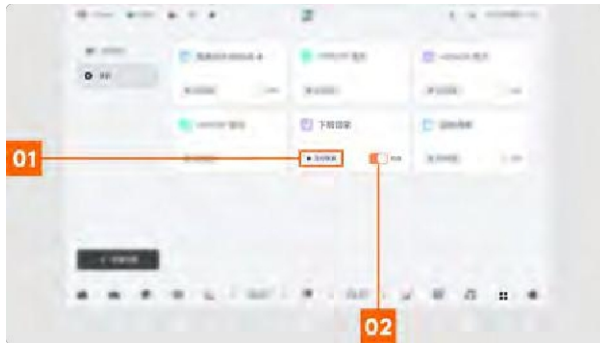

- 01** Нажмите на кнопку, чтобы запустить сцену.
- 02** Нажмите на кнопку, чтобы включить/выключить сцену автозапуска.

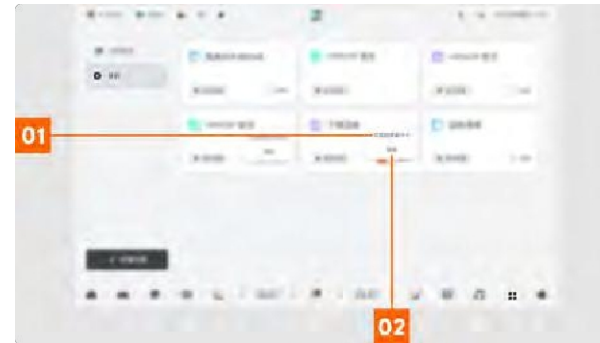

- 01** Нажмите кнопку, чтобы добавить сцену на карту рабочего стола.
- 02** Нажмите на кнопку, чтобы удалить сцену.

Удаление карточек сцен

☰ Доступ к экрану Му можно получить через центральный дисплей -Application List-Scene Workshop-Му.



ситуационная модель

374





Приложение ZEEKR





рекомендуем обратиться к ZEEKR Extreme Kryptonite.

Приложение ZEEKR



Приложение ZEEKR позволяет удаленно проверять состояние автомобиля и управлять некоторыми его функциями.

Вы можете скачать приложение ZEEKR из магазинов приложений основных смарт-устройств или с официального сайта Extreme Krypton и подключиться к своему автомобилю через него.

Описание!

- Перед использованием приложения ZEEKR необходимо зарегистрироваться и войти в систему под своим идентификатором ZEEKR.
- Вы можете удаленно проверить состояние автомобиля через приложение ZEEKR App, см. раздел Проверка состояния автомобиля удаленно (стр. 19).
- Приложение ZEEKR регулярно обновляется, поэтому доступные функции, описанные в данном руководстве, могут быть не самыми последними. Для получения дополнительной информации об этом приложении мы

Приложение ZEEKR Главная



01 Если на текущем счете имеется несколько транспортных средств, которые можно переключить, нажмите здесь, чтобы выбрать транспортное средство для переключения.

02 Нажмите кнопку, чтобы войти в экран настроек автомобиля в

приложении ZEEKR.

03 Сообщения-напоминания о состоянии автомобиля, если имеется несколько сообщений-напоминаний, нажмите, чтобы развернуть все сообщения-напоминания.

04 модель автомобиля, перетаскивание для поворота, отображение информации о состоянии, например, дверей, окон и т.д.

05 Быстрое управление автомобилем, нажмите на значок, чтобы включить соответствующую функцию.

06 Функциональная карта, нажмите для входа в соответствующий функциональный интерфейс.

07 Статус обновления, показывающий, когда данные об автомобиле были обновлены.

08 Диапазон, отображает информацию об оставшемся заряде батареи и доступном радиусе действия.

Приложение ZEEKR

Функция управления автомобилем с помощью

приложения ZEEKR App

- Блокировка автомобиля: Вы можете просматривать информацию о состоянии всех дверей, а также разблокировать/заблокировать автомобиль через приложение ZEEKR.
- Поиск автомобиля: через приложение ZEEKR App вы можете проверить местоположение автомобиля или включить мигающую сирену или мигающий свет, чтобы помочь вам определить местоположение автомобиля, когда вы находитесь рядом с ним и в определенном диапазоне.
- Багажник: Багажник можно разблокировать/открыть с помощью приложения ZEEKR.
- ПЕРЕДНИЙ ЛЮК: Приложение ZEEKR позволяет просматривать состояние блокировки переднего люка.
- Окна: вы можете просматривать информацию о состоянии всех окон, а также открывать/закрывать окна через приложение ZEEKR.
- Кондиционер: Вы можете включать/выключать кондиционер, устанавливать температуру и время работы кондиционера через приложение ZEEKR.
- Вентиляция кабины: приложение ZEEKR позволяет включить функцию вентиляции кабины, чтобы сохранить воздух в салоне автомобиля свежим.
- Подогрев/вентиляция сидений: подогрев/вентиляция сидений может быть включена через приложение ZEEKR для повышения комфорта поездки.
- Размораживание: дистанционное размораживание можно включить через приложение ZEEKR, чтобы заранее удалить лед или туман с лобового стекла, боковых стекол и наружных зеркал.
- Рулевое колесо с подогревом: перед поездкой в холодную погоду вы можете включить функцию подогрева рулевого колеса через приложение ZEEKR, чтобы заранее согреть рулевое колесо.
- Крышка зарядного порта: перед зарядкой аккумулятора крышку зарядного порта можно открыть через приложение ZEEKR.

- Управление энергией: вы можете установить время зарядки, лимит зарядки, просмотреть статус зарядки, информацию о зарядке.
- **OTA:** Приложение ZEEKR позволяет удаленно обновлять автомобиль при появлении новой версии автомобильной системы. Вы можете выбрать немедленное обновление автомобиля или забронировать время для обновления по требованию, при этом вы будете находиться в автомобиле в полной безопасности.

Описание!

- Дополнительные функции управления автомобилем можно найти в приложении ZEEKR.

Создание Bluetooth-ключа для приложения

ZEEKR

ZEEKR App Bluetooth Key - это виртуализированный цифровой ключ, разработанный на основе технологии Bluetooth. После подключения ZEEKR App Bluetooth Key к автомобилю, автомобиль может управляться с помощью ZEEKR App Bluetooth Key в пределах эффективного рабочего расстояния.

Чтобы впервые воспользоваться Bluetooth-ключом ZEEKR App, необходимо создать Bluetooth-ключ ZEEKR

378

App в приложении ZEEKR App.

Создание Bluetooth-ключа для приложения ZEEKR

- 1 ☰ Откройте интерфейс ZEEKR App Love Car, нажмите на иконку, чтобы войти в интерфейс настроек автомобиля.
- 2 Нажмите Управление ключами на экране Настройки автомобиля, чтобы перейти на экран Управление ключами.
- 3 + Нажмите на значок, чтобы создать Bluetooth-ключ для приложения ZEEKR.



Приложение ZEEKR

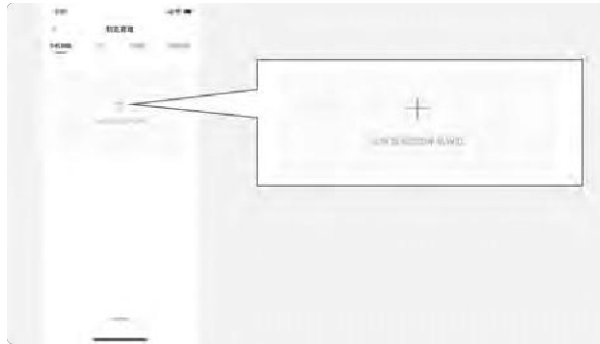

ZEEKR App Bluetooth Key Ручное подключение к автомобилю

Если ключ ZEEKR App Bluetooth не подключается к автомобилю автоматически в пределах эффективного рабочего расстояния, вы можете подключиться к автомобилю вручную следующими способами:

- Подключите автомобиль вручную, нажав на значок Bluetooth на экране ZEEKR App Love Car.



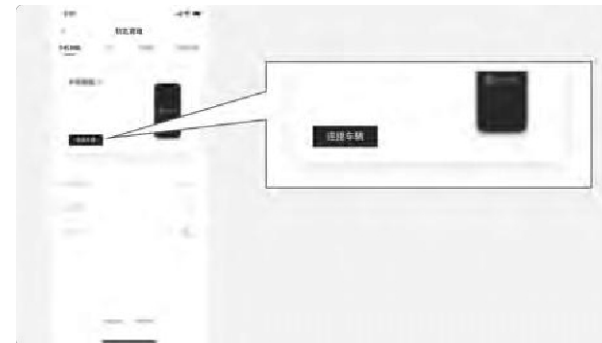

- Подключите автомобиль вручную, перейдя на экран управления ключами ZEEKR App и нажав кнопку Connect Vehicle (Подключить автомобиль).



Описание!

- Ключ ZEEKR App Bluetooth должен быть успешно подключен к автомобилю, прежде чем приложение ZEEKR App сможет быть реализовано
Функция управления автомобилем с помощью ключа Bluetooth.
- Эффективный радиус действия Bluetooth-ключа ZEEKR App составляет около 30 м. ZEEKR App предназначен для использования в широком спектре приложений.
- При создании Bluetooth-ключа ZEEKR App необходимо убедиться, что ваш телефон подключен к Интернету; при использовании ZEEKR App Телефон не обязательно должен быть подключен к Интернету при использовании Bluetooth, но не забудьте включить функцию Bluetooth на телефоне.
- Если для интерфейса Bluetooth-ключа ZEEKR App, служб определения местоположения, разрешений на информацию о местоположении и разрешений на запуск приложения установлено значение "Вкл.", Bluetooth-ключ



ZEEKR App автоматически подключится к автомобилю, когда окажется рядом с ним, или откроет приложение ZEEKR App для ручного подключения к автомобилю, если оно не подключится автоматически.

Приложение ZEEKR

Совместное использование транспортных средств

Владельцы могут поделиться автомобилем с другими близкими или друзьями через приложение ZEEKR.

Добавить совместное использование автомобилей

- 1 Владелец открывает интерфейс ZEEKR App Love Car и нажимает на иконку, чтобы войти в интерфейс настроек автомобиля.
- 2 Нажмите Vehicle Sharing на экране Vehicle Settings, чтобы перейти на экран Sharing.



- 3 Нажмите кнопку Добавить общий доступ на экране общего доступа, чтобы перейти на экран выбора транспортного средства.



- 4 На экране Выбор автомобиля выберите автомобиль для совместного использования.



- 01 Выберите автомобиль для совместного использования.
- 02 Нажмите кнопку Далее, чтобы перейти на экран добавления учетной записи.



380



- 5 Введите контактную информацию лица, которому предоставляется общий доступ, на экране "Добавить учетную запись".



01 Нажмите значок , чтобы найти контакт; можно также ввести номер мобильного телефона контакта напрямую.

02 Нажмите кнопку Next (Далее), чтобы перейти на экран Setup Car Sharing (Настройка совместного использования автомобилей).

- 6 После того как вы настроите права доступа к общей учетной записи в интерфейсе Setup Car Sharing, нажмите кнопку Confirm Sharing, чтобы завершить совместное использование автомобиля.



01 Выберите Предоставить разрешение общей учетной записи.

02 Нажмите кнопку , чтобы завершить совместное использование автомобиля.

Если номер мобильного телефона человека, с которым вы делитесь, уже зарегистрирован в приложении ZEEKR App, он получит сообщение ZEEKR App push, примет приглашение к совместному использованию и создаст ключ мобильного телефона для пользования вашим автомобилем. Пожалуйста, напомните человеку, с которым вы делитесь, своевременно загрузить и войти в приложение ZEEKR.

Описание!

- После предоставления прав общей учетной записи, общая учетная запись с соответствующими правами может передать ZEEKR App/Car для использования соответствующих функций.

1 Тот, кому передается сообщение, открывает приложение ZEEKR и нажимает на значок сообщения, чтобы перейти на экран сеанса.

Приложение ZEEKR

- 2 Нажмите Car Alert на экране сообщений, чтобы перейти на экран Car Alert.



- 3 Нажмите Car Share на экране Car Alert, чтобы перейти к экрану приема заявок.



- 4 На экране "Принятие" выберите автомобиль, который должен получить долю.



- 5 Нажмите кнопку Принять на экране совместного использования полученного автомобиля, чтобы подтвердить совместное использование автомобиля.



Конец совместного использования автомобилей

- 1 Владелец открывает интерфейс ZEEKR App Love Car и нажимает на иконку, чтобы войти в интерфейс настроек автомобиля.



382



- 2 Нажмите Vehicle Sharing на экране Vehicle Settings, чтобы перейти на экран Sharing.



- 3 На экране совместного использования нажмите на автомобиль учетной записи, для которой вы хотите прекратить совместное использование, чтобы перейти на экран настройки совместного использования автомобилей.



- 4 На экране "Настройка совместного использования автомобилей" завершите совместное использование.



Прекращение использования транспортного средства

- 1 Человек, с которым делится информацией, открывает интерфейс ZEEKR App Love Car и нажимает на иконку, чтобы войти в интерфейс настроек автомобиля.
- 2 Нажмите Vehicle Sharing на экране Vehicle Settings, чтобы перейти на экран Sharing.



Приложение ZEEKR

- 3 Нажмите Ассепт (Принять) на экране Sharing (Совместное использование), чтобы перейти на экран Acceptance (Принятие). На экране Acceptance (Принятие) выберите автомобиль, использование которого необходимо прекратить.



- 4 Нажмите кнопку Завершить использование автомобиля на экране совместного использования полученных автомобилей, чтобы завершить использование автомобиля.

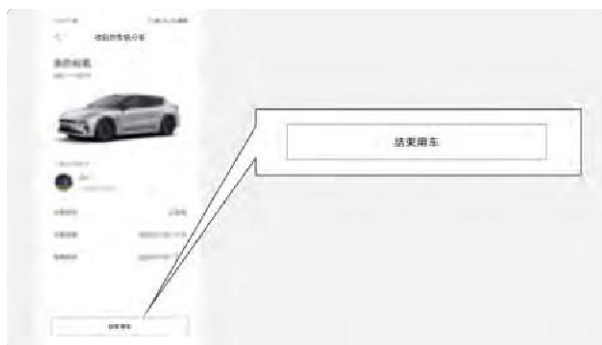

384

Описание!

- ❑ Если после переустановки приложения ZEEKR, смены мобильного телефона или принятия приглашения у пользователя не получилось создать мобильный ключ, он может заранее запросить создание мобильного ключа через приложение ZEEKR.
- ❑ После завершения совместного использования транспортного средства человек, которому передается транспортное средство, получает часть прав владельца и может просматривать информацию о транспортном средстве, управлять им и т. д. через приложение ZEEKR.
- ❑ Владелец не может отменить совместное использование, пока автомобиль находится в эксплуатации.



Высоковольтные системы





Информация о знаках высокого напряжения

серийный номер	Название знаков безопасности	Узоры для знаков безопасности	Интерпретация знаков безопасности
1	Предупреждающий знак с высоким напряжением		Не прикасайтесь к частям под высоким напряжением, это опасно!
2	Предупреждающие знаки для высоковольтных компонентов		Не прикасайтесь к частям под высоким напряжением, это опасно!
3	Высоковольтные жгуты		Не прикасайтесь к частям под высоким напряжением, это опасно!

Внимание!

- Детали, находящиеся под высоким напряжением, имеют маркировку. Не прикасайтесь к таким деталям, не разбирайте и не заменяйте их.
- Во время эксплуатации автомобиля высоковольтная система может подвергаться воздействию высокого напряжения и высокой температуры. Во избежание повреждения высоким напряжением и высокой температурой строго соблюдайте инструкции по маркировке.
- Следует строго избегать физического контакта себя или спасателей с компонентами под высоким напряжением. Спасатели должны принять все необходимые меры предосторожности (включая ношение изолированной одежды, изолированной обуви, изолированных перчаток и т. д.).



Информация о чрезвычайной помощи

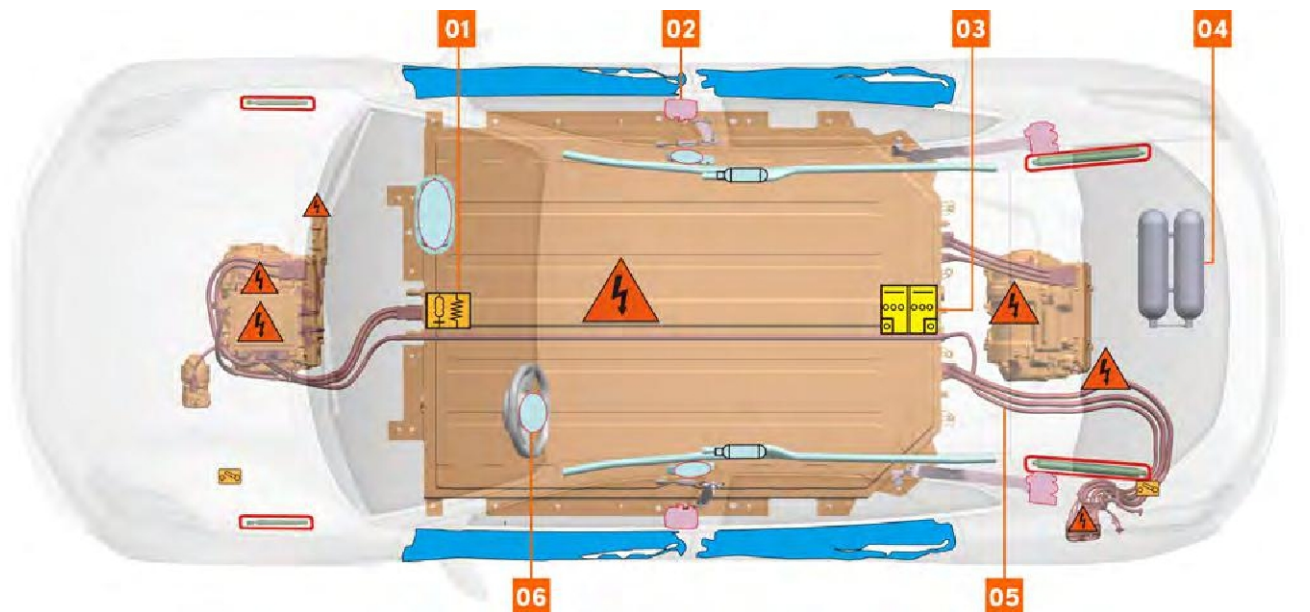

					
<p>Блок управления подушками безопасности</p>	<p>Преднатяжители ремней безопасности</p>	<p>аккумулятор 12 В</p>	<p>储气罐 (при наличии)</p>	<p>Жгуты высоковольтных компонентов</p>	<p>подушка безопасности (авто.)</p>

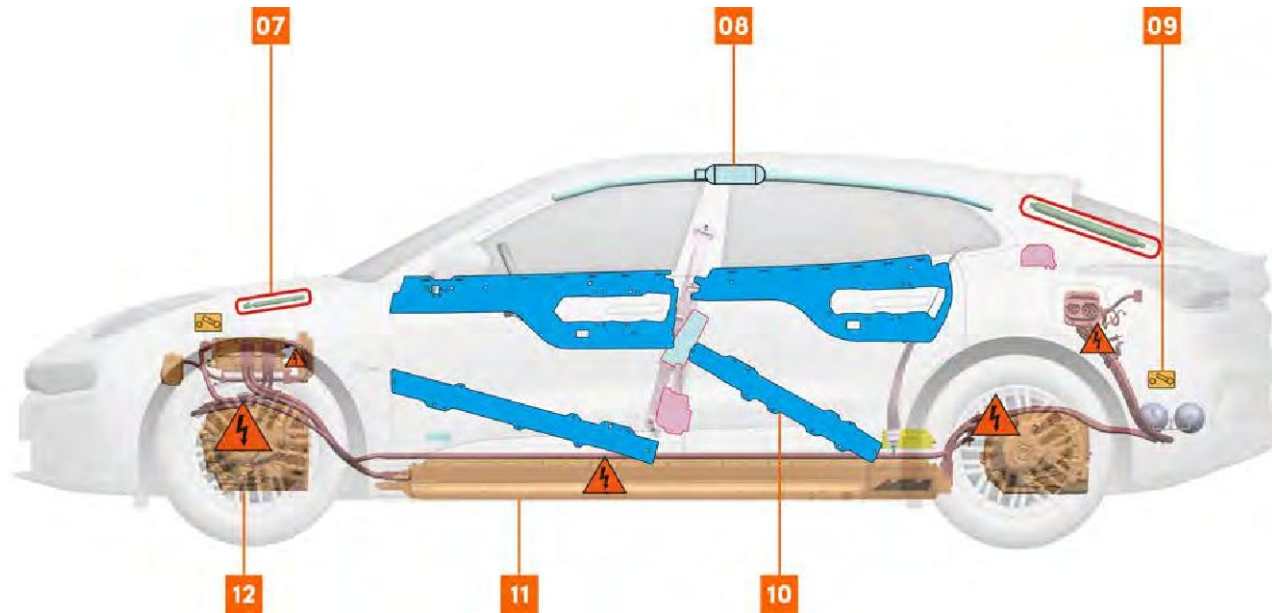

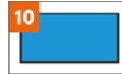
					
<p>пневматическая распорка</p>	<p>газовый генератор</p>	<p>Аварийные кусачки</p>	<p>структурное усиление</p>	<p>Силовые аккумуляторные блоки</p>	<p>Высоковольтные компоненты</p>

Информация о чрезвычайной помощи

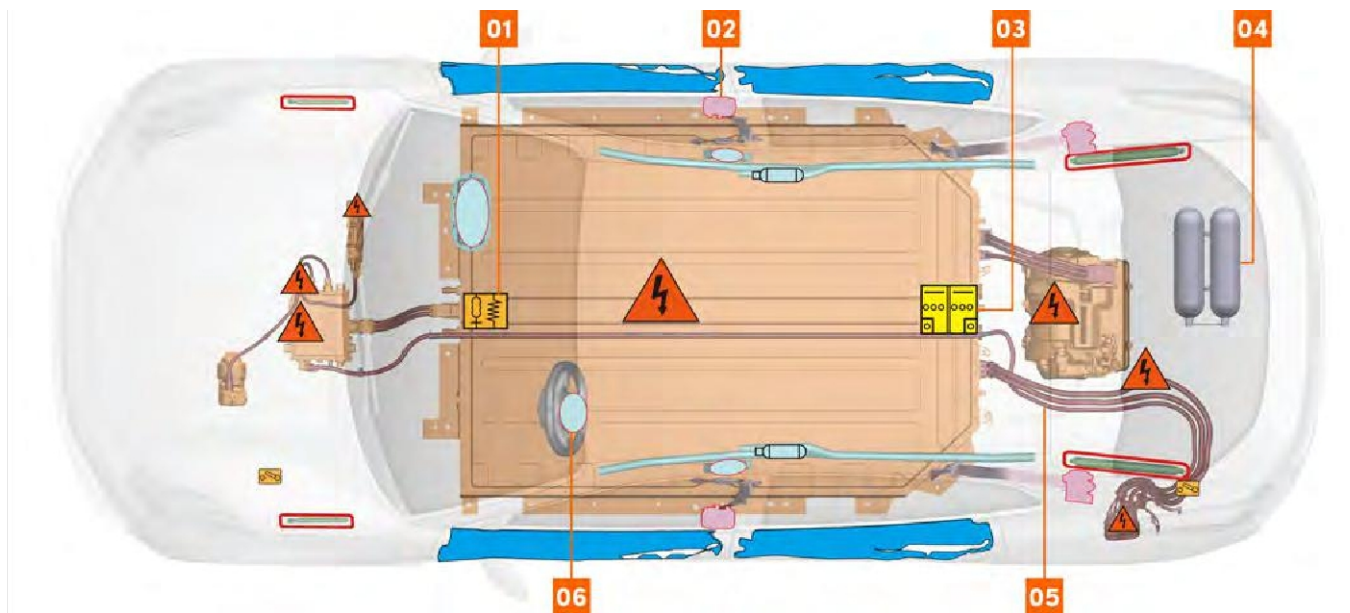

					
<p>Блок управления подушками безопасности</p>	<p>Преднатяжители ремней безопасности</p>	<p>аккумулятор 12 В</p>	<p>储气罐 (при наличии)</p>	<p>Жгуты высоковольтных компонентов</p>	<p>подушка безопасности (авто.)</p>

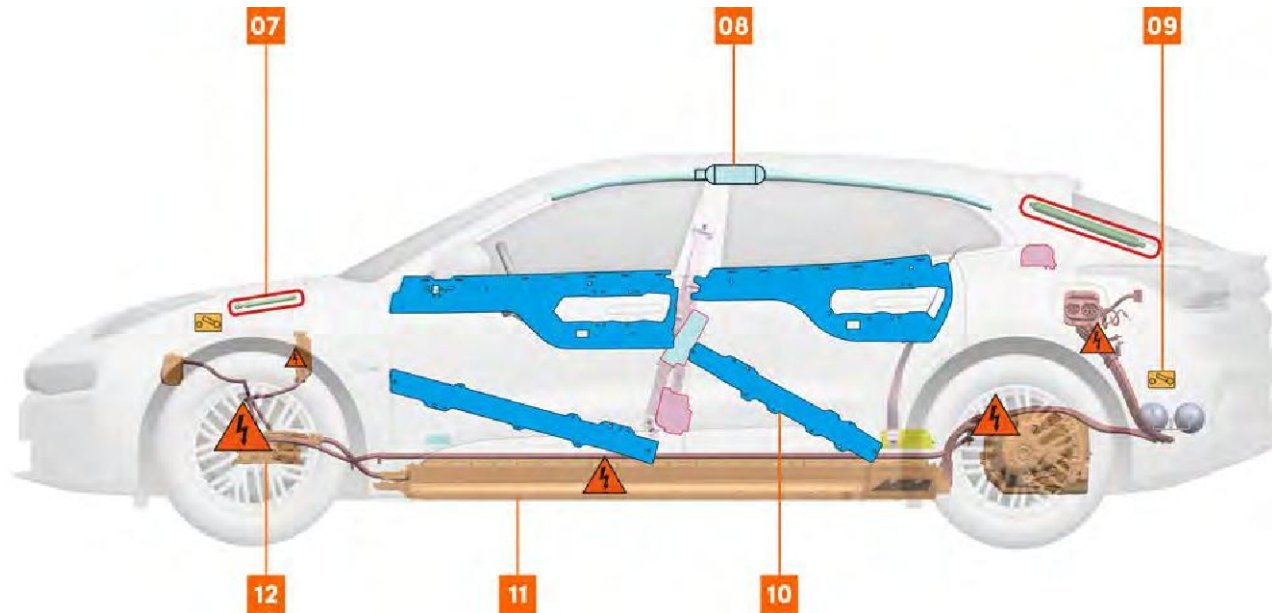

					
<p>пневматическая распорка</p>	<p>газовый генератор</p>	<p>Аварийные кусачки</p>	<p>структурное усиление</p>	<p>Силовые аккумуляторные блоки</p>	<p>Высоковольтные компоненты</p>

Предупреждение о безопасности при зарядке

Внимание!

- Пожалуйста, внимательно проверяйте зарядный кабель перед зарядкой и не используйте зарядные кабели с поврежденными оболочками, корпусами или другими потенциальными источниками утечки.
- Перед зарядкой убедитесь, что в зарядных портах автомобиля, блока питания и устройства подключения зарядки нет воды или посторонних предметов, а металлические клеммы не заржавели и не подверглись коррозии.
- Пожалуйста, заряжайте в относительно безопасном месте, избегайте дождя и наводнений и держите вдали от источников возгорания.
- Не разбирайте и не модифицируйте зарядное оборудование и соответствующие порты в частном порядке.
- Пожалуйста, выбирайте сухое и проветриваемое место для зарядки и не используйте зарядное оборудование в местах, где используются или хранятся бензин, краска, легковоспламеняющиеся и взрывоопасные материалы.
- Категорически запрещается использовать зарядный кабель в темном и сыром месте.
- Не позволяйте детям выполнять операции по зарядке.
- Не прикасайтесь к порту для зарядки.
- Не выполняйте зарядку в плохих погодных условиях без навеса.
- В случае резкого изменения погоды в процессе зарядки (ветер, дождь, снег, гроза) следует своевременно проверить, надежно ли закреплен штекер зарядки и сухой ли он; запрещается прикасаться к кабелю зарядки и кузову во время грозы и молнии.
- Во время зарядки, если вблизи зарядного порта есть влага, пожалуйста, сначала отключите источник питания, чтобы обеспечить безопасность, затем отсоедините штекер блока питания (не прикасайтесь к металлической части штекера зарядки руками или другими частями тела, чтобы избежать несчастных случаев), затем вытащите

зарядный пистолет, при необходимости используйте изолированные перчатки и как можно скорее обратитесь в сервисный центр Extreme Krypton для проверки и подтверждения.

- Если вы заметили запах, исходящий от автомобиля во время зарядки, немедленно прекратите зарядку.
- Не сжимайте зарядный кабель во время зарядки.
- После завершения зарядки не отсоединяйте разъем для зарядки, если у вас мокрые руки или если вы стоите в воде на земле.
- Перед началом движения убедитесь, что зарядный разъем отсоединен от зарядного порта автомобиля.

Внимание!

- Подключая зарядный пистолет, убедитесь, что блокирующее устройство может быть возвращено в исходное положение. Не подключайте зарядный пистолет к гнезду зарядки автомобиля, если блокирующее устройство зарядного пистолета работает ненормально.
- Вставлять/вынимать зарядный пистолет следует с равномерной скоростью, не наклоняйте и не трясите зарядный пистолет.

Описание!

 Заблокируйте автомобиль при длительной зарядке.

Быстрая зарядка Пост зарядки

процедура

- 1 Припаркуйте автомобиль.
- 2 Переключите передачу автомобиля в положение P.
- 3 Откройте крышку зарядного порта следующим образом:
 - Разблокируйте автомобиль, нажмите на крышку зарядного порта, и крышка зарядного порта поднимется вверх.

Высоковольтные системы



- Перейдите к экрану зарядки автомобиля через центральный дисплей - Зарядка и разрядка - Зарядка автомобиля.



01 Нажмите кнопку, чтобы открыть/закрыть крышку порта для зарядки.

- Крышка зарядного порта открывается через главный интерфейс модели автомобиля на центральном дисплее.



01 Нажмите значок, чтобы открыть/закрыть крышку зарядного порта.

- Управление Door Express Control включается/выключается на центральном дисплее в разделе - Door Window - Door Screen. Когда система Door Express Control включена, а коробка передач находится в положении, отличном от P, и открыта любая дверь, или когда она переводится в положение P с другой передачи, на центральном дисплее появляется всплывающее окно Door Express, и вы можете открыть крышку зарядного порта через всплывающее окно Door Express.



Высоковольтные системы

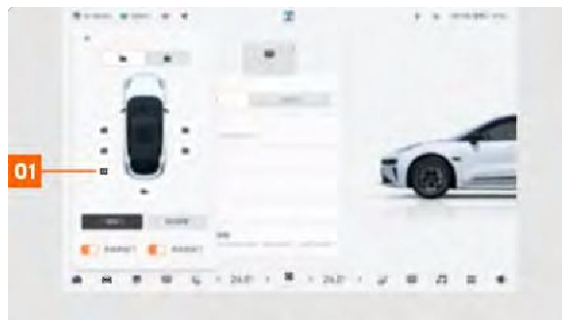

01 Нажмите кнопку, чтобы открыть/закрыть крышку порта для зарядки.

- Через интерфейс ZEEKR App Love Car нажмите на иконку, чтобы открыть/закрыть крышку зарядного порта.



- При зарядке на экстремальной криптонитовой зарядной станции крышка зарядного порта открывается автоматически, когда пистолет находится рядом с крышкой зарядного порта.



- 4 Подключите зарядный пистолет постоянного тока к посту быстрой зарядки и убедитесь в правильности подключения зарядного пистолета с помощью комбинированного счетчика или центрального дисплея.
- 5 Следуйте инструкциям на зарядной стойке, чтобы начать зарядку.
- 6 Установите предел зарядки следующим образом:
 - Перейдите к экрану зарядки автомобиля через центральный дисплей - Зарядка и разрядка - Зарядка автомобиля.



Высоковольтные системы

аккумулятора.



01 Перетащите ползунок Charge Limit влево или вправо, чтобы установить объем заряжаемого аккумулятора.

- В интерфейсе ZEEKR App Love Car нажмите на Energy Management - Charge Limit, чтобы вызвать всплывающее окно Charge Limit.



01 Перетащите ползунок Charge Limit влево или вправо, чтобы установить объем заряжаемого

7 Чтобы остановить зарядку на середине пути, можно перейти к экрану зарядки автомобиля через центральный дисплей - Зарядка и разрядка - Зарядка автомобиля.

01 Нажмите кнопку, чтобы остановить зарядку.

8 По окончании зарядки разблокируйте автомобиль и нажмите кнопку на зарядном пистолете, чтобы

разблокировать и отсоединить зарядный пистолет постоянного тока.

9 Нажмите кнопку закрытия крышки зарядного порта, чтобы закрыть крышку зарядного порта.



Высоковольтные системы



396

10 Верните пистолет для зарядки постоянным током в исходное положение на стойке быстрой зарядки.

⚠Внимание!

- Пожалуйста, используйте пост быстрой зарядки, соответствующий национальным стандартам.
- Не подключайте одновременно пистолеты с быстрой и медленной зарядкой.
- Зарядка или прекращение зарядки должны осуществляться в строгом соответствии с правилами эксплуатации поста быстрой зарядки. Запрещается произвольно подключать и отключать зарядное устройство постоянного тока в процессе зарядки.
- Дополнительные предупреждения о безопасности при зарядке см. в разделе Предупреждения о безопасности при зарядке, стр. 392.

ⓘВнимание!

- Не вмешивайтесь в процесс открытия или закрытия крышки зарядного порта, чтобы не повредить ее.

Описание!

- Остановить зарядку можно также с главного экрана.
- Крышка зарядного порта автоматически закроется примерно через 5 секунд после отключения зарядного пистолета от сети.
- Крышка зарядного порта автоматически закрывается при переключении на передачу **D** или **R**.
- Если крышка зарядного порта открыта без каких-либо действий, она автоматически закроется примерно через 2 минуты.
- Если крышка зарядного порта перестает открываться или закрываться из-за попадания постороннего предмета, необходимо снова нажать кнопку закрытия, чтобы крышка зарядного порта продолжила открываться или закрываться.
- При использовании зарядного устройства для зарядки, пожалуйста, строго следуйте инструкциям зарядного устройства, если после нескольких попыток зарядка не удастся, рекомендуется заменить зарядное устройство и повторить попытку; если вышеуказанными способами зарядка все еще не удастся, обратитесь в сервисный центр Kryptonite за помощью.



Световая индикация порта зарядки

Гнездо зарядного порта оснащено светодиодным индикатором для отображения состояния зарядки.



Светодиодные индикаторы отображают



разные цвета в зависимости от

состояния зарядки. Мигающий

зеленый - идет зарядка.



Красный цвет горит постоянно - неисправность зарядки.



Зеленый всегда горит - зарядка завершена.



Оранжевый цвет горит постоянно - идет регулировка температуры батареи.

Описание!

- Вы всегда можете проверить правильность зарядки автомобиля по индикатору гнезда зарядного порта и дисплею комбинированного прибора.
- Если индикатор гнезда зарядного порта горит красным цветом, пожалуйста, вытащите зарядный пистолет и заблокируйте автомобиль, дождитесь, пока автомобиль уснет, прежде чем приступать к зарядке. Если индикатор по-прежнему горит красным, обратитесь за помощью в сервисный центр Kugtron.

время зарядки

Время зарядки может варьироваться в зависимости от таких факторов, как пределы зарядки, внешняя температура, время использования аккумулятора или ток зарядки. Состояние зарядки можно проверить на центральном дисплее и в приложении ZEEKR.

Описание!

- Зарядка прекратится, когда заряд батареи достигнет установленного предела.
- Если температура слишком высока или слишком низка, часть зарядного тока используется для понижения или повышения температуры элемента питания и кабины (иногда). Это может увеличить время зарядки.
- При низких температурах мощность зарядки силовой батареи может снизиться или она не зарядится. В этом случае при зарядке через порт быстрой зарядки автомобиль сначала нагреет батарею питания до подходящей температуры (светодиодный индикатор порта зарядки горит оранжевым цветом), а затем зарядит.
- Информация о зарядке (ток, напряжение, мощность зарядки), отображаемая в приложении ZEEKR, - это информация об электрической энергии, поступающей от терминала питания, чтобы вы могли понять расчет стоимости зарядки. Информация о зарядке, отображаемая на центральном дисплее, - это фактический расход электроэнергии, поступающей в аккумуляторную батарею, чтобы вы могли понять, как увеличивается запас хода.

Медленная зарядка Зарядка свай

Использование медленных зарядных станций

- 1 Припаркуйте автомобиль.

- 
- 2 Переключите передачу автомобиля в положение Р.
 - 3 Откройте крышку зарядного порта следующим образом:

- 
- Разблокируйте автомобиль, нажмите на крышку зарядного порта, и крышка зарядного порта поднимется вверх.



Высоковольтные системы



-  Перейдите к экрану зарядки автомобиля через центральный дисплей - Зарядка и разрядка - Зарядка автомобиля.



01 Нажмите кнопку, чтобы открыть/закрыть крышку порта для зарядки.

- Крышка зарядного порта открывается через главный интерфейс модели автомобиля на центральном дисплее.



01 Нажмите значок, чтобы открыть/закрыть крышку зарядного порта.

- **Управление Door Express Control** включается/выключается на центральном дисплее в разделе - Door Window - Door Screen. Когда система Door Express Control включена, а коробка передач находится в положении, отличном от P, и открыта любая дверь, или когда она переводится в положение P с другой передачи, на центральном дисплее появляется всплывающее окно Door Express, и вы можете открыть крышку зарядного порта через всплывающее окно Door Express.



Высоковольтные системы

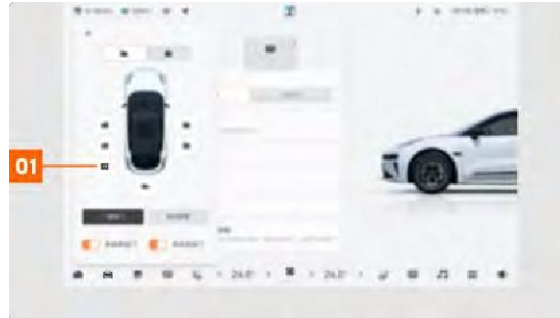

01 Нажмите кнопку, чтобы открыть/закрыть крышку порта для зарядки.

- Через интерфейс ZEEKR App Love Car нажмите на иконку, чтобы открыть/закрыть крышку зарядного порта.



- При зарядке на экстремальной криптонитовой зарядной станции крышка зарядного порта открывается автоматически, когда пистолет находится рядом с крышкой зарядного порта.



- 4 Подключите зарядный пистолет переменного тока к медленному зарядному устройству и убедитесь в правильности подключения зарядного пистолета с помощью комбинированного счетчика или центрального дисплея.
- 5 Следуйте инструкциям на зарядной стойке, чтобы начать зарядку.
- 6 Установите предел зарядки следующим образом:
 - Перейдите к экрану зарядки автомобиля через центральный дисплей - Зарядка и разрядка - Зарядка автомобиля.



Высоковольтные системы



01 Перетащите ползунок Charge Limit влево или вправо, чтобы установить объем заряжаемого аккумулятора.

- В интерфейсе ZEEKR App Love Car нажмите на Energy Management - Charge Limit, чтобы вызвать всплывающее окно Charge Limit.



01 Перетащите ползунок Charge Limit влево или вправо, чтобы установить объем заряжаемого

аккумулятора.

7 Чтобы остановить зарядку на середине пути, можно перейти к экрану зарядки автомобиля через центральный дисплей - Зарядка и разрядка - Зарядка автомобиля.

01 Нажмите кнопку, чтобы остановить зарядку.

8 По окончании зарядки разблокируйте автомобиль и нажмите кнопку на зарядном

пистолете, чтобы разблокировать и отсоединить зарядный пистолет переменного тока.

9 Нажмите кнопку закрытия крышки зарядного порта, чтобы закрыть крышку зарядного порта.





10 Верните зарядный пистолет переменного тока в исходное положение в зарядной стойке для медленной зарядки.

Внимание!

- Во время зарядки автомобилем можно также управлять с основного интерфейса.
- Используйте зарядное устройство с медленной зарядкой, соответствующее национальным стандартам.
- Не подключайте одновременно пистолеты с быстрой и медленной зарядкой.
- Зарядка или прекращение зарядки должны осуществляться в строгом соответствии с правилами эксплуатации зарядного поста с медленной зарядкой. Во время зарядки запрещается произвольно подключать и отключать зарядное устройство от сети переменного тока.
- Дополнительные предупреждения о безопасности при зарядке см. в разделе Предупреждения о безопасности при зарядке, стр. 392.

Описание!

- Остановить зарядку можно также с главного экрана.
- Крышка зарядного порта автоматически закроется примерно через 5 секунд после отключения зарядного пистолета от сети.
- Крышка зарядного порта автоматически закрывается при переключении на передачу **D** или **R**.
- Если крышка зарядного порта открыта без каких-либо действий, она автоматически закроется примерно через 2 минуты.
- Если крышка зарядного порта перестает открываться или закрываться из-за попадания постороннего предмета, необходимо снова нажать кнопку закрытия, чтобы крышка зарядного порта продолжила открываться или закрываться.
- При использовании зарядного устройства для зарядки, пожалуйста, строго следуйте инструкциям зарядного устройства, если после нескольких попыток зарядка не удастся, рекомендуется заменить зарядное устройство и повторить попытку; если вышеуказанными способами зарядка все еще не удастся, пожалуйста, обратитесь в сервисный центр Kryptonite.
- Использование настенного зарядного устройства переменного тока подробно описано в инструкции, прилагаемой к зарядному устройству.
- Автомобиль перестает заряжаться из-за неправильного использования кнопки остановки зарядки. Чтобы возобновить зарядку автомобиля, необходимо нажать кнопку начала зарядки или снова вставить зарядный пистолет.

Световая индикация порта зарядки

Гнездо зарядного порта оснащено светодиодным индикатором для отображения состояния зарядки.



401



Высоковольтные системы



402

Светодиодные индикаторы отображают



разные цвета в зависимости от
состояния зарядки. Синий цвет
горит постоянно - зарядка
произведена.



Мигает зеленым - идет зарядка.



Красный цвет горит постоянно - неисправность
зарядки.

Мигает синим - внешний разряд.



Зеленый всегда горит - зарядка завершена.



Оранжевый цвет горит постоянно - идет регулировка температуры батареи.



Зеленый-зеленый-красный мигающий - сбой электронного замка во время зарядки.



Оранжевый - Оранжевый - Красный мигающий -
Неисправность электронного замка во время
регулирования температуры батареи.



Описание!

- Вы всегда можете проверить правильность зарядки автомобиля с помощью индикатора гнезда зарядного порта и дисплея комбинированного прибора.
- Если индикатор гнезда зарядного порта горит красным цветом и сигнализирует, пожалуйста, вытащите зарядный пистолет и заблокируйте автомобиль, дождитесь, пока автомобиль уснет, прежде чем приступить к зарядке. Если индикатор по-прежнему горит красным, обратитесь в сервисный центр Krypton.

время зарядки

Время зарядки может варьироваться в зависимости от таких факторов, как пределы зарядки, внешняя температура, время использования аккумулятора или ток зарядки. Состояние зарядки можно проверить на центральном дисплее и в приложении ZEEKR.

Описание!

- Зарядка прекратится, когда заряд батареи достигнет установленного предела.
- Если температура слишком высока или слишком низка, часть зарядного тока используется для понижения или повышения температуры элемента питания и кабины (иногда), что может увеличить время зарядки.
- В условиях низкой температуры зарядка аккумулятора может снизиться или вообще не произойти. В этом случае вы можете использовать зарядное устройство для подключения к гнезду для зарядки автомобиля, и система автоматически нагреет батарею питания до подходящей температуры (светодиодный индикатор порта зарядки горит оранжевым цветом) перед зарядкой.
- Информация о зарядке (ток, напряжение, мощность зарядки), отображаемая в приложении ZEEKR, - это информация об электрической энергии, поступающей от терминала питания, чтобы вы могли понять расчет

стоимости зарядки. Информация о зарядке, отображаемая на центральном дисплее, - это фактический расход электроэнергии, поступающей в аккумуляторную батарею, чтобы вы могли понять, как увеличивается запас хода.

Забронировать поездку

Функция резервирования для поездок поможет вам заранее установить состояние сидений, кондиционера и температуру рулевого колеса для поддержания хорошего впечатления от вождения. Резервирование для поездок позволяет поддерживать температуру аккумулятора и снизить потери во время поездки, что помогает разумно использовать электроэнергию.

Вы можете забронировать поездку следующими способами:

- Забронируйте поездку через центральный дисплей.
- Забронируйте поездку через приложение ZEEKR.

Настройка бронирования поездок с помощью центрального дисплея

- 1  Экран зарядки автомобиля можно открыть через центральный дисплей по адресу - Зарядка и разрядка - Зарядка автомобиля.

Высоковольтные системы



01 Нажмите кнопку , чтобы включить/отменить функцию бронирования поездок.

02 Нажмите кнопку , чтобы войти в экран настроек бронирования поездок.

2 Настройте забронированную поездку на экране Настройка забронированной поездки.



01 Нажмите кнопку, чтобы включить/выключить комфорт в салоне.

02 Нажмите на кнопку, чтобы включить/выключить измерение температуры батареи.

03 Нажмите кнопку , чтобы войти в экран настройки времени поездки для бронирования.

04 Нажмите кнопку , чтобы отменить настройку параметров для данной поездки по бронированию и закрыть экран настройки.

05 Нажмите кнопку, чтобы сохранить настройки путешествия при бронировании.

3 На экране настройки времени поездки по бронированию установите время поездки по бронированию.





01 Нажмите кнопку , чтобы включить/выключить выбор даты повтора.

02 Нажмите, чтобы выбрать дату повтора.

03 Сдвиньте колесико, чтобы установить время поездки по назначению.

04 Нажмите кнопку , чтобы отменить настройку времени поездки по назначению.

05 Нажмите кнопку, чтобы сохранить настройки времени поездки по расписанию.



бронирование поездок.

Настройка бронирования поездок через приложение ZEEKR

- 1 В интерфейсе ZEEKR App Love Car нажмите Energy Management, чтобы войти в интерфейс управления энергопотреблением.
- 2 На экране "Управление энергией" включите/выключите



01 Нажмите кнопку, чтобы включить бронирование поездок и вызвать всплывающее окно настроек бронирования поездок или выключить бронирование

поездок.

3 Настройте забронированную поездку во всплывающем окне "Забронированная поездка".

405



Высоковольтные системы



01 Нажмите кнопку, чтобы включить/выключить измерение температуры батареи.

02 Нажмите на кнопку, чтобы включить/выключить комфорт в салоне.

03 Нажмите кнопку, чтобы развернуть время поездки и установить его.

04 Нажмите кнопку, чтобы включить/выключить выбор времени повтора.

05 Нажмите, чтобы выбрать время повтора.

Подогрев аккумулятора: использование электрической сети для регулировки температуры аккумулятора перед поездкой позволяет повысить общую мощность и запас хода автомобиля.

Комфорт в салоне: Кондиционер автоматически включается за 15 минут до поездки, а при низкой температуре окружающей среды сиденья и рулевое колесо подогреваются, создавая комфортные условия в салоне.

Описание!

- Включение функции поддержания температуры аккумулятора может привести к дополнительному потреблению энергии и расходам, поэтому рекомендуется включать ее, когда наружная температура ниже 0°C или выше 40°C.

Зарядка по договоренности

Функция записи на зарядку поможет вам рационально использовать электроэнергию. Если в определенное время стоимость электроэнергии низкая, вы можете записаться на зарядку автомобиля в это время.

Назначать встречи для зарядки можно следующими способами:

- Назначьте время зарядки с помощью центрального дисплея.
 - Запишитесь на зарядку через приложение ZEEKR.

Установка времени зарядки с помощью центрального дисплея

- 1 Экрaн зарядки автомобиля можно открыть через центральный дисплей по адресу - Зарядка и разрядка - Зарядка автомобиля.



406



Высоковольтные системы

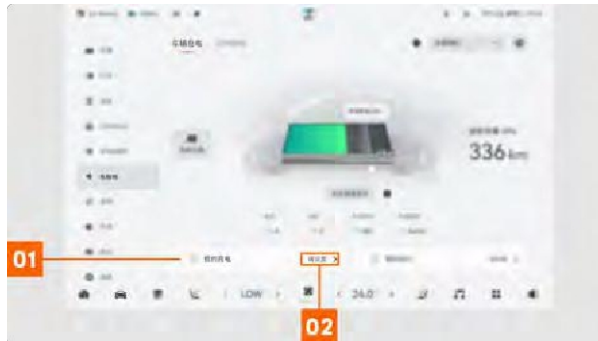

01 Нажмите кнопку, чтобы включить/отменить функцию зарядки по расписанию.

02 Нажмите кнопку, чтобы войти в интерфейс настройки зарядки по расписанию.

2 На экране Настройка тарификации назначений задайте параметры тарификации назначений.



01 Сдвиньте, чтобы выбрать время начала зарядки, чтобы установить время начала зарядки.

02 Нажмите кнопку, чтобы включить/выключить приоритетную зарядку до предела зарядки.

03 Нажмите кнопку Сохранить, чтобы сохранить настройки тарификации встреч.

04 Нажмите кнопку Cancel (Отмена), чтобы отменить настройку параметров зарядки по назначению и закрыть интерфейс настройки.

05 Сдвиньте, чтобы выбрать время окончания зарядки, чтобы установить время окончания зарядки.

Назначение встреч для зарядки через приложение ZEEKR

1 В интерфейсе ZEEKR App Love Car нажмите Energy Management, чтобы войти в интерфейс управления энергопотреблением.

2 На экране "Управление энергией" включите/выключите назначение зарядки.



Высоковольтные системы



01 Нажмите кнопку, чтобы включить зарядку по расписанию и вызвать всплывающее окно настройки зарядки по расписанию или выключить зарядку по расписанию.

3 Настройте встречу для зарядки во всплывающем окне Charging Appointment.



01 Нажмите кнопку, чтобы отменить/сохранить настройку зарядки по расписанию.

02 Сдвиньте, чтобы выбрать время начала зарядки, время окончания зарядки.

03 Нажмите кнопку, чтобы включить/выключить приоритетную зарядку до предела зарядки.

Подключите зарядный пистолет переменного тока к посту медленной зарядки, зарядный пистолет зафиксируется, и автомобиль будет включен на зарядку.

Описание!

- После включения приоритетной зарядки до предела зарядки зарядка продолжается до предела зарядки, если время резервирования было выполнено, но не до предела зарядки.
- Чтобы назначить время зарядки, зарядный пистолет должен быть подключен к сети, а зарядная станция должна быть активна. После успешного назначения на

центральном дисплее и в приложении ZEEKR APP
появится сообщение "Appointment in progress".

408

Терморегуляция аккумулятора

Включение/отключение регулирования температуры батареи

Экран зарядки автомобиля можно открыть через центральный дисплей по адресу - Зарядка и разрядка - Зарядка автомобиля.



01 Нажмите на кнопку, чтобы включить/выключить функцию регулирования температуры батареи.

Автомобиль оснащен функцией терморегуляции аккумулятора. При включении функции терморегуляции аккумулятора автомобиль немедленно регулирует температуру аккумулятора, чтобы увеличить мощность зарядки, и после включения он должен потреблять определенное количество энергии, и чем дольше он включен, тем больше энергии он потребляет.

Описание!

- Рекомендуется включить функцию регулировки температуры аккумулятора перед поездкой на зарядную станцию.

Включение/отключение интеллектуального регулирования температуры батареи

⚙️ Через центральный дисплей можно получить доступ к другим экранам настроек - Зарядка и разрядка - Зарядка автомобиля -

01 Нажмите кнопку, чтобы включить/выключить функцию интеллектуальной регулировки температуры батареи.

При включенной функции Intelligent Regulate Battery Temperature автомобиль будет нагревать батарею для более эффективной зарядки во время движения к зарядной станции, что приведет к потреблению дополнительной энергии.

Высокая/избыточная температура батареи питания

⚠️ При высокой температуре батареи питания загорается значок предупреждающей лампы

неисправности системы питания, раздается звуковой сигнал, а затем всплывающее сообщение, и скорость автомобиля ограничивается.

⚠️ Если температура батареи питания слишком высока, загорается значок предупреждающей лампы неисправности системы питания, раздается звуковой сигнал, а затем появляется всплывающее сообщение, и через некоторое



время автомобиль автоматически выключается.

Высоковольтные системы

⚠️Внимание!

- Если значок Powertrain Failure Warning Light продолжает гореть, это означает, что в автомобиле возникла неисправность и продолжать движение может быть опасно, пожалуйста, немедленно припаркуйте автомобиль в безопасном месте и строго следуйте информации на дисплее комбинированного прибора, а если у вас возникли вопросы, немедленно обратитесь в сервисный центр Krypton.
- Когда батарея питания выходит из режима теплового контроля, на дисплее комбинированного прибора загорается значок предупреждения о неисправности батареи питания и всплывают соответствующие сообщения, пожалуйста, строго следуйте этим сообщениям.

осуществляется через центральный дисплей - Charge/Discharge-External Power Supply.

Температура батареи питания слишком низкая

Если температура силовой батареи слишком низкая, загорается значок предупреждающей лампы неисправности системы питания, сопровождаемый звуковым сигналом и всплывающим сообщением, и через некоторое время автомобиль автоматически отключает питание. Вы можете использовать пост медленной зарядки для подключения к автомобилю, чтобы зарядить силовую батарею для прогрева, пожалуйста, обратитесь к разделу Пост медленной зарядки (стр. 397) После того как силовая батарея прогреется до нормальной рабочей температуры, запустите автомобиль.

Источник питания автомобиля

В дороге автомобиль можно использовать как источник энергии для временного питания освещения, бытовых приборов, таких как маломощные духовые шкафы, микроволновые печи и другие транспортные средства, работающие на новой энергии.

Доступ к экрану внешнего источника питания



- 01** Нажмите на кнопку, чтобы открыть/закрыть крышку порта для зарядки.
- 02** Нажмите на кнопку, чтобы включить/выключить функцию подачи питания на внешние транспортные средства.
- 03** Нажмите кнопку, чтобы включить/выключить функцию подачи питания на внешние устройства.

🗨️ Когда автомобиль включен, вы можете открыть экран внешнего источника питания через центральный дисплей - Зарядка и разрядка - Внешний источник питания.



01 Перетащите ползунок предела разряда влево или вправо, чтобы установить предел разряда.

Внимание!

- Категорически запрещается работать с электричеством, поэтому во время работы следует обратить внимание на проверку безопасности и подготовку к защите.
- Категорически запрещается связывать провода в жгут во избежание перегрева.
- Пожалуйста, подавайте питание на бытовые приборы в относительно безопасном месте, избегайте дождя и наводнений, держитесь подальше от источников возгорания, легковоспламеняющихся и взрывоопасных веществ.
- Если автомобиль подключен к зарядному пистолету для зарядки силовой батареи, внешний источник питания не допускается.

Внимание!

- Сумма мощностей всех электроприборов не должна превышать номинальную мощность 3,3 кВт.
- Запрещается принудительно вытаскивать разрядный пистолет без нажатия кнопки разрядного пистолета.
- Разрядные пистолеты должны быть надлежащим образом защищены, когда они не используются.
- Если обнаружится, что разгрузочный пистолет влажный, немедленно прекратите его использование и регулярно удаляйте пыль и другой мусор.
- При ежедневном использовании разрядного пистолета необходимо следить за тем, чтобы не допустить внешних повреждений.

Описание!

- Для питания автомобиля необходимо использовать специальный разрядный пистолет, разрядный пистолет - это высококачественная деталь, для приобретения которой вы можете обратиться в сервисный центр Krypton.
- Если тип разрядного пистолета - V2L gun, нажмите кнопку питания внешнего оборудования на интерфейсе внешнего питания, чтобы включить разряд; если тип разрядного пистолета - V2V gun, нажмите кнопку питания внешнего транспортного средства, чтобы включить разряд.
- После включения внешнего источника питания автомобиля, пожалуйста, подключите разрядный пистолет к питаемому автомобилю в течение 5 минут, иначе функция внешнего источника питания будет автоматически отключена.
- При внешнем питании автомобиля подача питания на бытовые приборы прекратится, когда энергия будет израсходована до предела разряда.
- Функция разрядки отключается, когда автомобиль опускается ниже 20 % диапазона.





Высоковольтные системы

412





Уход и обслуживание





Хранение автомобилей

Автомобиль следует хранить в прохладном, проветриваемом, чистом и сухом помещении. Если автомобиль долгое время находится в закрытом и влажном помещении, это ускорит процесс ржавления и старения деталей автомобиля. Пожалуйста, своевременно проводите регулярное техническое обслуживание автомобиля в соответствии с рекомендациями и требованиями Инструкции по техническому обслуживанию.

Уход и обслуживание аккумуляторных батарей

Силовая батарея является важной частью электромобиля, поэтому при ее использовании обратите внимание на следующие вопросы и ограничения:

- Никогда не паркуйте автомобиль в местах, где есть горячий источник тепла.
- Автомобили нужно держать сухими и избегать длительной стоянки во влажных условиях, например, на залитых водой парковках.

Если автомобиль хранится в неподвижном состоянии более

3 месяцев подряд, необходимо выполнить следующие

рекомендации по техническому обслуживанию:

- Выполняйте техническое обслуживание зарядки каждые три месяца, используя медленную зарядку, чтобы зарядить аккумуляторную батарею автомобиля на 50-70% перед стоянкой.

Внимание!

- Непрофессионалы, не трогайте, не перемещайте, не разбирайте, не разбирайте и не модифицируйте батарею питания и соответствующие высоковольтные кабели, а также другие детали с предупреждающими знаками высокого напряжения.
- При возгорании автомобиля или аккумуляторной батареи быстро покиньте автомобиль на безопасное расстояние, используйте специальный огнетушитель для

электрических пожаров, использование воды для тушения пожара или неправильного огнетушителя может привести к поражению электрическим током или повреждению имущества.

Описание!

- Срок службы аккумуляторных батарей ограничен. Срок службы элемента питания зависит от стиля вождения и условий движения.

Уход и обслуживание аккумуляторных батарей

Силовая батарея является важной частью электромобиля, поэтому при ее использовании обратите внимание на следующие вопросы и ограничения:

- Никогда не паркуйте автомобиль в местах, где есть горячий источник тепла.
- Автомобили нужно держать сухими и избегать длительной стоянки во влажных условиях, например, на залитых водой парковках.

Если автомобиль хранится в неподвижном состоянии более 3 месяцев подряд, необходимо выполнить следующие рекомендации по техническому обслуживанию:

- Перед парковкой рекомендуется поддерживать мощность на уровне от 50 до 70 %.
- Заряжайте/разряжайте батарею каждые три месяца, полностью заряжая, а затем разряжая до 50 процентов.

~70% повторной парковки.

Внимание!

- Непрофессионалы, не трогайте, не перемещайте, не разбирайте, не разбирайте и не модифицируйте батарею питания и соответствующие высоковольтные кабели, а также другие детали с предупреждающими знаками высокого напряжения.
- При возгорании автомобиля или аккумуляторной батареи быстро покиньте автомобиль на безопасное расстояние, используйте специальный огнетушитель для электрических пожаров, использование воды для тушения пожара или неправильного огнетушителя может привести к поражению электрическим током или повреждению имущества.

Описание!

- Срок службы силовых аккумуляторов ограничен. Срок службы силовой батареи зависит от стиля вождения, условий движения и т.д.

Уход и обслуживание

Уход и обслуживание низковольтных батарей



На срок службы и функционирование низковольтных аккумуляторов влияет множество факторов, таких как разрядка, стиль вождения, условия эксплуатации и погодные условия.

При ежедневном использовании необходимо соблюдать следующие меры предосторожности:

- Убедитесь, что кабели низковольтной батареи правильно подсоединены и надежно закреплены.
- Если низковольтную батарею полностью разрядить несколько раз, срок ее службы может сократиться. Поддержание низковольтной батареи в полностью заряженном состоянии поможет продлить срок ее службы.

Если автомобиль постоянно хранится в статичном положении, обратите внимание на следующие рекомендации по техническому обслуживанию:

- Парковка окружающей среды, следует попытаться выбрать температуру окружающей среды $-10^{\circ}\text{C} \sim 35^{\circ}\text{C}$ (рекомендуемая температура хранения: $0^{\circ}\text{C} \sim 25^{\circ}\text{C}$) чистый, вентилируемый крытый. Долгосрочное

хранение (более 3 месяцев) должно быть помещено в среду с температурой $22^{\circ}\text{C} \sim 28^{\circ}\text{C}$ и относительной влажностью $45\% \sim 85\%$.

- Во время стоянки следите за тем, чтобы уровень заряда аккумулятора составлял не менее 35 %. При длительной стоянке (более 3 месяцев), во избежание чрезмерного разряда регулярно заряжайте аккумулятор. Зарядка более чем на 80%. В этом случае обратитесь за помощью в сервисный центр Kryptonite.

- Следует избегать контакта низковольтной батареи с агрессивными химическими веществами или газами, чтобы предотвратить коррозию низковольтной батареи или ее соединений, что повлияет на внешний вид и срок службы низковольтной батареи. Кроме того, ее следует хранить вдали от огня и источников тепла, а также влагонепроницаемой и влагозащищенной.

Внимание!

- Низковольтные батареи являются опасным грузом, непрофессиональная эксплуатация и неправильное использование могут привести к возгоранию, взрыву и другим серьезным последствиям.
- Все работы с низковольтными батареями требуют специальных знаний. В случае сомнений обращайтесь в сервисный центр Pole Krypton.

416

Предупреждения о безопасности при обращении с низковольтными батареями



При работе рядом с низковольтными батареями или при обращении с ними надевайте соответствующие средства защиты глаз, чтобы предотвратить попадание брызг кислоты в глаза.



Перед обращением с низковольтными батареями ознакомьтесь с руководством пользователя.



Во избежание травм не подпускайте детей к низковольтной батарее.



Низковольтные батареи содержат кислоту, щелочь, соли и оксиды опасных химических веществ.



Низковольтные батареи содержат электролит, и при повреждении корпуса батареи существует риск утечки.



Открытое пламя или другие источники возгорания не допускаются вблизи низковольтных батарей из-за возможного выделения из них взрывоопасных газов.



Обратите внимание на правильное использование низковольтных батарей и избегайте неправильной эксплуатации, например, контакта с источниками воспламенения, короткого замыкания, столкновений и т.д., которые могут привести к взрыву.



Батарейки LV относятся к опасным отходам и подлежат профессиональной переработке.



Низковольтные батареи изготавливаются из возобновляемых материалов и могут быть переработаны, что благоприятно сказывается на окружающей среде.

Внимание!

- Запрещается стучать, щипать, наступать на низковольтную батарею, а также помещать низковольтную батарею в среду микроволн, высокого давления и т.д. или погружать ее в морскую воду и воду.
- Запрещается хранить в местах с сильным статическим электричеством или сильным магнитным полем, иначе можно легко разрушить защитное устройство аккумулятора и навлечь на себя небезопасную скрытую опасность.
- Низковольтные батареи выделяют взрывоопасные и легковоспламеняющиеся газы, поэтому вблизи них запрещено курить, пользоваться открытым огнем или искрить от электричества.
- Всегда надевайте подходящую защиту для глаз и снимайте все украшения при обращении с низковольтными батареями или работе с ними.
- Категорически запрещается прикасаться к положительным и отрицательным клеммам аккумулятора обеими руками одновременно или прикасаться к положительным и отрицательным клеммам проводником в любое время.
- Не трогайте, не перемещайте, не разбирайте, не разбирайте, не разбирайте и не изменяйте низковольтную батарею и соответствующие кабели.

Внимание!

- Не отсоединяйте низковольтную батарею автомобиля при включенном автомобиле.

Замена батареи интеллектуального ключа UWB

На комбинированном индикаторе появляется сообщение "Remote Key Battery Power Too Low", указывающее на то, что заряд батареи смарт-ключа UWB исчерпан, и смарт-ключ UWB может работать неправильно, например, не сможет заблокировать/разблокировать автомобиль, завести его и т. д. Пожалуйста, замените батарейку на батарейку того же



типа (CR2450), при необходимости вы можете обратиться в сервисный центр Krypton.



1 Снимите крышку ключа, повернув ключ стороной с логотипом вверх и в направлении стрелки, чтобы разблокировать фиксатор крышки ключа.

Уход и обслуживание



- 2 Сняв крышку клавиш, извлеките старую батарею и вставьте новую так, чтобы крайний "+" был направлен вверх.



- 3 При установке UWB Smart Key совместите стрелки на крышке и корпусе ключа, и крышка ключа повернется в противоположном направлении.

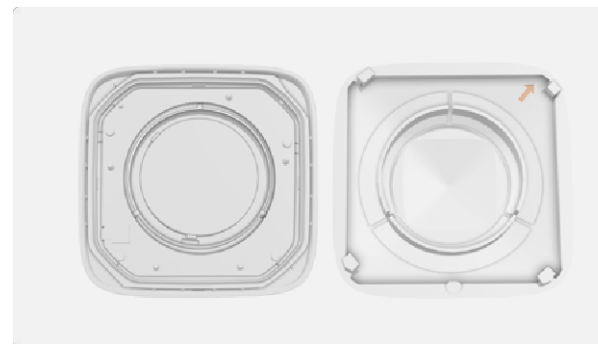

- 4 Чтобы проверить и подтвердить правильность работы UWB Smart Key, воспользуйтесь кнопками на нем.

Внимание!

- Сменные батарейки имеют небольшие размеры и могут привести к удушью, если их случайно проглотит ребенок. Храните батарейки в безопасном месте, недоступном для детей.
- Утилизируйте использованные батареи в соответствии с местными законами и правилами. Неправильная утилизация использованных батарей может нанести вред окружающей среде и угрожать здоровью людей.

Внимание!

- При установке крышки ключа будьте осторожны, чтобы не повредить деформацию.
- При замене батарейки ключа, пожалуйста, позаботьтесь о том, чтобы правильно разместить ее, чтобы избежать потери батарейки или других мелких деталей.
- Всегда работайте сухими руками, иначе влага может вызвать ржавчину на аккумуляторе.
- Не трогайте и не перемещайте другие детали внутри UWB Smart Key.



418



Описание!

- Если после замены батарейки UWB smart key ваш дистанционный ключ по-прежнему не работает должным образом, незамедлительно обратитесь в сервисный центр Pole Krypton для проверки и лечения.

Замена предохранителей

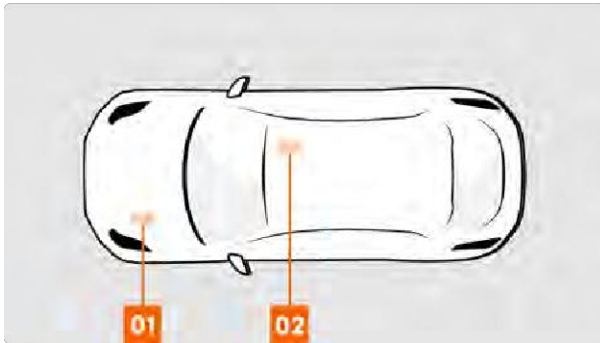

01 Блок предохранителей в салоне

02 Блок предохранителей на правой передней панели приборов

Внимание!

- Предохранители используются для защиты электрических компонентов и цепей автомобиля от короткого замыкания или перегрузок. Если предохранитель перегорает, защищенные им детали и системы не будут работать должным образом. Следует защищать блок предохранителей от загрязнения и влаги, которые могут повредить электрические компоненты или систему.

Блок предохранителей в салоне

Блок предохранителей кабины установлен на левой стороне передней кабины. Предохранители можно увидеть, сняв крышку низковольтной батареи и ослабив выступы на крышке блока предохранителей.

Блок предохранителей на правой передней панели приборов

Блок предохранителей в кабине расположен в правой передней части вспомогательной приборной панели, что позволяет выполнять операции с предохранителями со стороны пассажира.

Описание!

- Все операции с предохранителями должны выполняться профессионалами в сервисном центре Extreme Krypton.

Считывание VIN-кода с помощью диагностического прибора

- 1 Подключите разъем бортовой диагностики (OBD-II).





Уход и обслуживание

- 2 Подключитесь к системе диагностики автомобиля.
- 3 Автомобиль включен.
- 4 Диагностическая система автоматически считывает VIN-номер.

необходимо дать автомобилю обесточиться.

Открытие/закрытие переднего люка

Откройте передний люк.

Прежде чем открывать передний люк, убедитесь, что место, куда открывается люк, не загромождено.

- 1 Дважды последовательно потяните за ручку открытия переднего люка, расположенную в нижней левой части приборной панели со стороны водителя.



- 2 Поднимите передний люк.

⚠Внимание!

- Перед выполнением любых операций в передней кабине

Закройте передний люк.

- 1 Медленно опускайте передний люк до тех пор, пока он не коснется защелки.
- 2  Закройте передний люк, прижав обе руки в положение, показанное на рисунке переднего люка, и надавив вниз до фиксации.
- 3 Осторожно поднимите передний край крышки люка и убедитесь, что она полностью закрыта.

Внимание!

- Перед тем как закрыть передний люк, убедитесь, что в зоне закрытия переднего люка нет никаких препятствий и что в передней кабине не остались перчатки, тряпки или какие-либо другие предметы.
- Перед началом движения убедитесь, что передний люк полностью закрыт и заперт.

Внимание!

- Не закрывайте передний люк одной рукой или с силой.
- Не нажимайте на передний край переднего люка и не допускайте его



свободного падения.

Описание!

- При закрывании переднего люка сопротивление воздуха не позволит ему закрыться сразу, и вам придется надавить на переднюю часть люка, пока он не будет полностью закрыт и защелкнут.

Проверьте тормозную жидкость

- 1 Откройте передний люк.
- 2 С помощью подходящего инструмента снимите уловитель и вымойте крышку кастрюли.
Снимите центральную крышку передней части кабины и левую боковую крышку в порядке, обратном снятию.



- 3 Проверьте уровень тормозной жидкости.



Время от времени проверяйте уровень тормозной жидкости, чтобы убедиться, что он находится между отметками **MIN** (минимум) и **MAX** (максимум).

Интервалы замены тормозной жидкости см. в программе технического обслуживания.

Внимание!

- Не управляйте автомобилем, если уровень тормозной жидкости в бачке ниже минимального уровня. Если уровень тормозной жидкости значительно снизился, возможно, тормозная система неисправна, обратитесь в сервисный центр Pole Krypton для проверки.
- Тормозная жидкость вредна. Держите контейнер с тормозной жидкостью герметично закрытым и избегайте прямого контакта. При случайном попадании тормозной жидкости немедленно обратитесь за медицинской помощью.
- Если тормозная жидкость попала на кожу или в глаза, немедленно промойте их большим количеством воды. В случае дискомфорта немедленно обратитесь за медицинской помощью.



Уход и обслуживание

Внимание!

- Рекомендуется заменить тормозную жидкость в сервисном центре Extreme Krypton.
- Используйте тормозную жидкость ZEEKR Extreme Krypton Genuine "DOT4".
- Всегда используйте неиспользованную тормозную жидкость с истекшим сроком годности.

Проверьте охлаждающую жидкость

Расширительный бачок охлаждающей жидкости двигателя

- 1 Откройте передний люк.
- 2 С помощью подходящего инструмента снимите накладку передней центральной обшивки кабины.



- 3 Проверьте уровень охлаждающей жидкости.

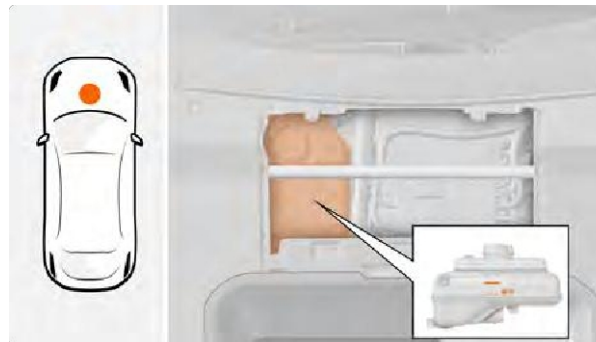

Охлаждающая жидкость поддерживает силовой агрегат автомобиля в надлежащем температурном диапазоне, время от времени проверяйте уровни охлаждающей жидкости в двигателе и силовом агрегате, чтобы убедиться, что они находятся между отметками **MIN** (минимум) и **MAX** (максимум).

Интервалы замены охлаждающей жидкости указаны в программе технического обслуживания.

Внимание!

- Если уровень охлаждающей жидкости в расширительном бачке низкий, на дисплее прибора появится предупреждающее сообщение. Возможно, в системе охлаждения имеется утечка, как можно скорее обратитесь в сервисный центр Extreme Krypton для проверки.
- Не открывайте крышку расширительного бачка охлаждающей жидкости, пока двигатель полностью не остынет.



422



Внимание!

- Проверка уровня охлаждающей жидкости силовой батареи требует наличия соответствующих инструментов, для проверки обратитесь в сервисный центр Pole Krypton.
- Рекомендуется посетить сервисный центр Extreme Krypton для долива/замены охлаждающей жидкости.
- Перед наступлением зимы рекомендуется проверить систему охлаждения, чтобы убедиться, что антифриза достаточно для работы в зимних погодных условиях. Это особенно важно, если вы планируете ездить в более холодные регионы.
- Не используйте охлаждающую жидкость, отличную от указанной для ZEEKR Pole Krypton. Невыполнение этого требования может привести к повреждению силового элемента и/или системы охлаждения.

Добавление моющей жидкости

- 1 Откройте передний люк.
- 2 Откройте крышку заливной горловины для моющего средства.

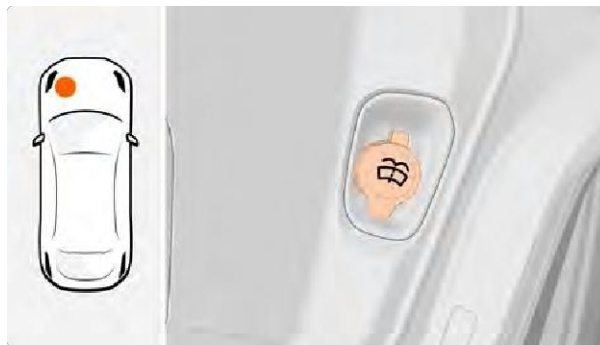

- 3 Залейте моющий раствор в отверстие для заливки моющего раствора.

Внимание!

- Если температура ниже нуля, используйте моющий раствор, содержащий антифриз, чтобы избежать замерзания моющего насоса, кувшина и моющих линий.
- Не используйте полумоечную машину, если в моечной кастрюле нет мощного средства. В противном случае полумоечная машина и линия мойки будут повреждены.

Описание!

 Если на приборной панели появляется напоминание "низкий уровень жидкости стеклоомывателя", это означает, что жидкости недостаточно. В это время снова долейте жидкость в бачок омывателя, и напоминание исчезнет, когда общее количество превысит **"1000 мл"**.

Замена щеток стеклоочистителя

 Перед заменой щеток стеклоочистителя переключите передачу в положение Р, убедитесь, что стеклоочистители выключены, и откройте экран технического обслуживания через центральный дисплей - Safety & Maintenance - Maintenance.

Уход и обслуживание



01 Нажмите на кнопку, чтобы включить/выключить сервисное положение стеклоочистителя.



1 Установите щетки стеклоочистителя в рабочее положение.

2 Нажмите на фиксатор щетки стеклоочистителя. Вытяните щетку стеклоочистителя.

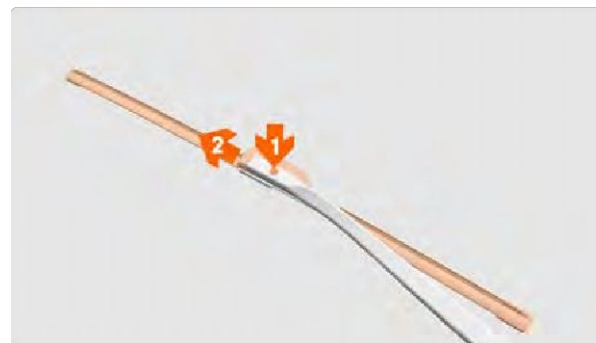

3 Отсоедините щетку стеклоочистителя от трубки омывающей жидкости в направлении, указанном стрелкой.

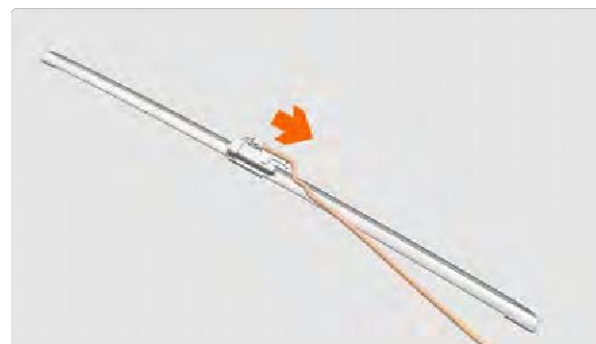



4 Замените щетки стеклоочистителя на новые в порядке,

обратном снятию.



424



Внимание!

- Прежде чем выбрать место ремонта, убедитесь, что щетки стеклоочистителя не замерзли и приклеены к лобовому стеклу.
- Если рычаг стеклоочистителя был откинут от ветрового стекла из сервисного положения, его необходимо откинуть обратно на ветровое стекло, чтобы стеклоочиститель вернулся в исходное положение, иначе возможно повреждение краски капота и щеток стеклоочистителя.
- Перед снятием щеток стеклоочистителя проложите мягкое полотенце между щетками и ветровым стеклом, чтобы избежать случайных царапин на ветровом стекле при снятии щеток стеклоочистителя.
- Убедитесь, что установленные щетки стеклоочистителя подходят для вашей модели, иначе их использование может привести к повреждению автомобиля.

Описание!

- Щетки стеклоочистителя возвращаются в исходное положение при активации функции стеклоочистителя/омывателя или автоматического стеклоочистителя.
- При установке щеток стеклоочистителя убедитесь, что трубка омывателя, рычаг стеклоочистителя и щетки стеклоочистителя соединены на месте.

Таблички с указанием давления в шинах



Пожалуйста, проверяйте давление в шинах часто, особенно перед поездкой на дальние расстояния. Рекомендуемое давление в шинах можно узнать из раздела технических данных на табличке давления в шинах (расположена на В-образной стойке со стороны водителя).

Внимание!

- Недокачка или перекачка может негативно сказаться на сроке службы шины, а также на устойчивости, безопасности, управляемости и долговечности автомобиля, что может привести к потере контроля над автомобилем.

- Чтобы соответствовать строгим требованиям к устойчивости, безопасности, управляемости и долговечности автомобиля, пожалуйста, устанавливайте колеса/шины, рекомендованные ZEEKR Kryptonite. Повреждения, вызванные установкой неподходящих колес/шин, не покрываются гарантией на ваш автомобиль. ZEEKR не несет никакой ответственности за травмы или смерть, повреждения автомобиля или другие материальные потери в результате такой установки.

Уход и обслуживание

Внимание!

- После накачивания шины обязательно установите пылезащитный колпачок вентиля, чтобы предотвратить повреждение вентиля от пыли, мусора и т.д. Пожалуйста, используйте только пластиковые колпачки, так как металлические колпачки трудно снять после того, как они заржавеют.

Обслуживание шин

Шины оказывают большое влияние на ходовые качества автомобиля. Тип, размер, давление, скоростной режим и правильное обслуживание шин - все это важные факторы, определяющие ходовые качества автомобиля.

Правильное давление в шинах и хорошие манеры вождения продлят срок службы ваших шин.

- Пожалуйста, регулярно проверяйте шины на наличие повреждений (порезов, трещин и т.д.) и время от времени на предмет ненормального износа.
- Следите за тем, чтобы шины не подвергались воздействию смазки, масла и топлива.
- После замены новых шин рекомендуется некоторое время не ездить на высоких скоростях.
- Пожалуйста, будьте осторожны, не делайте резких поворотов и не ускоряйтесь резко.
- По возможности храните демонтированное колесо или шину в прохладном, сухом и темном месте. Никогда не помещайте их в непосредственной близости от растворителей, бензина, масла и т.д.

Внимание!

- Все шины, независимо от того, выглядят они поврежденными или нет, подвержены износу, если они пролежали на заводе более определенного

Динамическая балансировка колес

Проверьте динамический баланс ваших колес после установки на них новых или отремонтированных шин. Многие факторы могут повлиять на дисбаланс колес во время движения и вызвать его. Дисбаланс колес может привести к чрезмерному износу рулевого управления, подвески и шин, что, в свою очередь, может создать угрозу безопасности.

в р е м е н и , даже если они использовались редко или никогда, поэтому перед использованием обязательно проверьте их в сервисном центре Kryptonite.

Внимание!

- Проверка балансировки колес требует специальных навыков и использования специального оборудования. Рекомендуется доставить автомобиль в сервисный центр Extreme Krypton для проверки.

перестановка шин

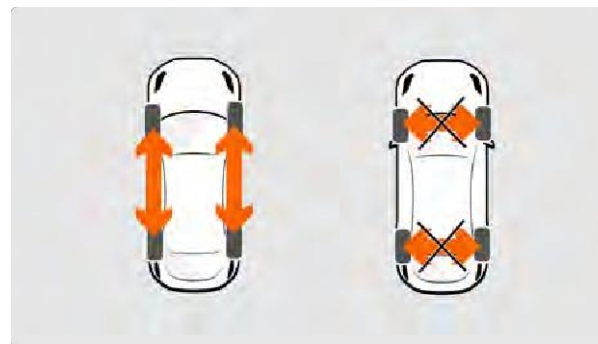

Замена шин может производиться только спереди назад, а не слева направо.

метки износа протектора

След износа протектора - это узкая линия возвышения, проходящая через продольные канавки рисунка протектора шины. На одной стороне шины имеется значок метки износа протектора. Если высота протектора совпадает со значком износа протектора, как можно скорее замените шину на новую.

Индикатор износа протектора показывает состояние глубины протектора.



Если вы не знаете толщины протектора, обратитесь за помощью в сервисный центр Extreme Krypton.

Внимание!

- Когда протектор шины становится неглубоким, сцепление шины с дорогой ухудшается, что влияет на управляемость автомобиля и, следовательно, на безопасность движения.

Внимание!

- Не смешивайте шины разных производителей, моделей и с разным рисунком протектора. Также не смешивайте шины со значительно отличающимся уровнем износа внешних шин.
- Не смешивайте шины разной конструкции (радиальные, шины со смещенным поясом или шины со смещенным кордом).
- Не смешивайте летние, всепогодные и снежные шины.
- Не используйте шины, которые использовались на других автомобилях. Не используйте шины, с которыми вы не знакомы.

Очистка транспортных средств

Регулярное техническое обслуживание способствует сохранению стоимости вашего автомобиля. При мойке автомобиля обратите внимание на следующие моменты:

- Автомобили необходимо регулярно мыть, так как грязь, пыль, насекомые и пятна смолы, прилипшие к лакокрасочному покрытию, могут его повредить.
- Как можно скорее удалите с лакокрасочного покрытия такие загрязнения, как птичий помет, сок деревьев, металлические частицы или мелких насекомых.
- Смойте грязь влажной губкой и большим количеством воды. Тщательно очистите автомобиль специальным средством для чистки автомобилей.
- Смойте грязь с нижней части автомобиля.
- Не мойте автомобили с горячими поверхностями или под прямыми солнечными лучами. Перед мытьем подождите, пока наружная поверхность остынет.

Внимание!

- Не мойте автомобиль при включенном питании.



■ Не промывайте внутреннюю поверхность передней кабины водой.



Уход и обслуживание

Внимание!

- Закройте все окна перед мытьем наружной части автомобиля.
- Не используйте для очистки поверхностей автомобиля, таких как лампы, линзы, эмблемы и т.д., сильнощелочное мыло, кислотосодержащие чистящие средства, сильные химические чистящие средства, органические растворители бензин, пятновыводители, моющие средства, спирт, так как это может повредить поверхности автомобиля и повлиять на его внешний вид.
- В районах, где дороги зимой посыпают солью, необходимо регулярно очищать днище автомобиля, чтобы предотвратить накопление соли, которое может привести к ускоренной коррозии днища и подвески.
- После мытья автомобиля протрите поверхности, иначе остатки чистящего средства вызовут коррозию.

автоматическая очистка

Автоматические автомойки - это удобно, но тщательно вымыть автомобиль довольно сложно. Для достижения наилучших результатов рекомендуется мыть автомобиль вручную.

Внимание!

- Поскольку в течение первого месяца краска еще не успела достаточно затвердеть, не мойте автомобиль на автоматической мойке в этот период.
- Не забудьте сложить наружные зеркала.
- Убедитесь, что ключи от автомобиля не находятся под эффективным контролем.
- Эксплуатируйте автомобиль в соответствии с инструкциями на оборудовании для автоматической мойки.

промывка под высоким давлением

При использовании струи воды высокого давления для мойки автомобиля всегда следуйте инструкции по эксплуатации аппарата. Особенно это касается рабочего давления и расстояния между струями воды. Не подносите форсунку слишком близко к мягким материалам, таким как резиновые шланги или уплотнения.

Внимание!

- Если вы собираетесь управлять автомобилем сразу после мойки, несколько раз нажмите на педаль тормоза, чтобы удалить водяной пар из фрикционных накладок. В противном случае влага может повлиять на эффективность торможения.
- Перед мойкой автомобиля проверьте и убедитесь, что наружные отверстия и крышки закрыты должным образом.
- При мойке автомобиля запрещается направлять водяной пистолет на нижний разъем автомобиля для ополаскивания.
- Избегайте очистки датчика с помощью мойки высокого давления или пароочистителя, так как это может повредить датчик. При очистке автомобиля поверхность датчика следует промывать в течение короткого периода времени небольшой струей воды с расстояния не менее 10 см.
- Всегда очищайте автомобиль в строгом соответствии с инструкцией по эксплуатации мойки высокого давления, обращая особое внимание на рабочее давление и расстояние распыления. При использовании мойки под давлением держите форсунку на расстоянии не менее 30 см от поверхности кузова автомобиля. Держите форсунку в движении и не распыляйте воду в одном направлении, так как в результате попадания воды под высоким давлением на детали автомобиля могут возникнуть

- повреждения.
- ⚠ Не используйте форсунку для прямой или косвенной промывки передней кабины. Вода под высоким давлением может повредить электрические компоненты в передней кабине или вывести из строя некоторые детали.

Щётка стеклоочистителя

Сначала установите щетки стеклоочистителя в рабочее положение, затем очистите их чистой тряпкой и очистителем, рекомендованным ZEEKR Extreme Kryptonite.

Внимание!

- При очистке лобового стекла от пыли, когда оно сухое, пожалуйста, распылите воду на стекло, а затем используйте стеклоочистители, иначе вы можете поцарапать лобовое стекло и повредить щетки стеклоочистителя.
- Затвердевшую грязь на ветровом стекле следует очищать вручную; использование стеклоочистителя может поцарапать ветровое стекло и повредить щетки стеклоочистителя.
- Поднимая щетку стеклоочистителя для мойки автомобиля и ежедневной уборки, держите рычаг стеклоочистителя и аккуратно возвращайте его на место, иначе можно поцарапать ветровое стекло и повредить щетку стеклоочистителя.

умывальники

Пожалуйста, очищайте обода мягкой щеткой и ополаскивайте их водой из пистолета. Используйте только очиститель обода, рекомендованный ZEEKR.

автомобильные фары

После мойки автомобиля на поверхности ламп в холодной зоне может появиться туман из-за разницы температур. Это нормальное физическое явление, и через некоторое время туман рассеется.

Уход за лакокрасочным покрытием

воск (для автомобиля, пола и т.д.)

Регулярное нанесение воска защищает лакокрасочное покрытие и помогает сохранить внешний вид нового автомобиля. Воск можно наносить на автомобиль, когда вода уже не образует капель на чистой лакокрасочной поверхности, а сразу стекает с нее.

Несмотря на то, что при мойке автомобиля часто используются воскодержающие растворители, ZEEKER все же рекомендует хотя бы раз в год наносить на автомобиль воск для защиты лакокрасочного покрытия.

Описание!

- Восковая обработка не восстанавливает блеск краски.

полировка

Полировка необходима только тогда, когда краска потеряла свой блеск.

Сначала отполируйте полиролью, а затем нанесите водный или твердый воск. Внимательно следуйте инструкциям на

Внимание!

- Не полируйте и не наносите воск на автомобиль под прямыми солнечными лучами.
- Следует избегать восковой обработки и полировки пластмасс и резины.
- Не следует использовать полироли, содержащие абразивы.

Антикоррозийная обработка кузова

Автомобили имеют эффективную защиту от коррозии. Однако для минимизации риска коррозии требуется регулярный осмотр и техническое обслуживание.

- Пожалуйста, регулярно мойте и чистите свой автомобиль.
- Всегда проверяйте наличие мелких повреждений лакокрасочного покрытия автомобиля и устраняйте их как можно скорее.
- Проверьте нижнюю часть автомобиля на предмет скопления грязи, солей или гнили. Если они есть, как можно скорее смойте их водой.

Если вам требуется дополнительная защита от коррозии, которая может потребоваться в некоторых регионах, обратитесь в сервисный центр Extreme Krypton.

Уход за интерьером

Используйте только чистящие средства и средства для ухода за автомобилем, рекомендованные ZEEKR Extreme Kryptonite. Регулярно пылесосьте.



упаковке.



Уход и обслуживание

Внимание!

- Цветная одежда из некоторых материалов (например, темные джинсы, дубленки или имитация замши) может испачкать обивочную ткань. В этом случае как можно скорее очистите и обработайте ткань в этих местах.
- Никогда не используйте для чистки салона автомобиля сильные растворители, такие как моющее средство, чистый бензин или уайт-спирит, так как это может повредить ткань обивки, а также другие материалы салона.
- Не распыляйте чистящее средство непосредственно на детали с электрическими кнопками и элементами управления.
- Острые предметы могут повредить отделку ткани.

Отделка из кожи

Кожаная отделка - это натуральный продукт, который со временем меняется и приобретает блеск. Для сохранения свойств и цвета кожи требуется регулярная чистка и уход, иначе грязь и жир постепенно разрушат защитный слой на поверхности.

Пожалуйста, используйте средства по уходу за кожей.

Наиболее подходящие средства по уходу можно приобрести в сервисном центре Extreme Krypton.

Описание!

- Кожаные покрытия используются при минимальном контакте с органическими растворителями, такими как: бензин, масляные пятновыводители, моющие средства, солнцезащитные кремы и т.д.
- Для очистки салона рекомендуется использовать следующие типы чистящих средств: обезжириватель на водной основе, обезжириватель на основе

нефтехимических растворителей, обезжириватель на основе натуральных растворителей и многоцелевой очиститель.

- Не используйте чистящие средства с высоким содержанием спирта, например, пенные чистящие средства; нельзя использовать стиральный порошок, а рулевое колесо следует чистить не чистящими средствами на пластиковой основе, а кондиционером для кожи.

Чистка алькантары

Алькантара - особый материал, требующий регулярного ухода и особой аккуратности при уходе за ним.

Для регулярного ухода используйте щетку с мягкой щетиной, сухую ткань или пылесос, чтобы удалить пыль с поверхности материала Alcantara.

- Если автомобиль стоит на солнце в течение длительного времени, его следует защищать от прямых солнечных лучей, чтобы материал алькантара не выцвел.
- Удалите пятно немедленно, в течение 30 минут после его образования. Чтобы предотвратить дальнейшее разрастание пятна, протирайте его от края пятна к центру.
- Не разбирайте и не чистите устройство в частном порядке, иначе оно может быть повреждено и станет непригодным для использования.
- Не трите сильно, иначе грязь разрастется и проникнет вглубь

материала.

- Не используйте при чистке щетки, жесткие губки и другие инструменты.
- Не наливайте чистящие средства непосредственно на поверхности из материала Alcantara.
- Во избежание застывания некоторых пятен не следует использовать горячую воду.
- Растворители, воски для пола, средства для чистки обуви, пятновыводители, кондиционеры для кожи и другие

ⓘ Внимание!

подобные средства не допускаются для обработки.

- Не контактируйте с органическими растворителями, чтобы избежать их проникновения в эпидермис и гравированные отверстия.
- Избегайте контакта с острыми материалами или твердыми предметами в области выгравированных отверстий, не используйте острые предметы или жесткие щетки для очистки выгравированной области.
- Не используйте впитывающую влагу ткань для печати или бумагу с рисунком, чтобы не оставлять следов печати на поверхности материала.
- Не гладьте при высоких температурах.

напольный коврик

Внимание!

- Разложите коврики, ковровые покрытия и другие предметы так, чтобы они не мешали движению педалей.
-

Никогда не кладите дополнительные напольные коврики поверх имеющихся ковриков или других предметов. Используйте только одобренные напольные коврики, разработанные специально для данной модели и должным образом закрепленные.

Мониторы/экраны

Пыль, пятна и жир на ваших пальцах могут повлиять на работу и четкость центрального дисплея. Пожалуйста, часто протирайте экран салфеткой из микрофибры.

Внимание!

- Держите дисплей вдали от жидкостей и паров, которые могут повлиять на его работу или повредить электрические детали.
 - Не нажимайте сильно и не используйте абразивные материалы во время чистки, так как это может привести к повреждению.
-

Инструкции по обслуживанию

Время обслуживания

Интервалы технического обслуживания определяются временем и пробегом. Как правило, пробег автомобиля определяет периодичность проведения технического обслуживания. Однако время также является определяющим фактором. Например, если ваш автомобиль ежегодно совершает лишь небольшой пробег, он все равно должен

проходить регулярное техническое обслуживание. В этом случае определяющим фактором является время. Однако если автомобиль имеет большой пробег, то именно пробег определяет время проведения технического обслуживания.

Невыполнение или ненадлежащее выполнение технического обслуживания аннулирует гарантийные обязательства и может привести к повреждению автомобиля или поломке, требующей дорогостоящего ремонта. По истечении интервала технического обслуживания на дисплее приборной панели появится сообщение о необходимости проведения технического обслуживания автомобиля. Как можно скорее после появления сообщения обратитесь в сервисный центр Krypton для записи на обслуживание.

Если интервал регулярного технического обслуживания прошел, а автомобиль не был обслужен, на дисплее приборной панели снова появится сообщение о необходимости как можно скорее пройти техническое обслуживание автомобиля.

Интеллектуальные напоминания об обслуживании

Интеллектуальная система анализа вождения ZEEKR объединяет условия вождения автомобиля и индивидуальные привычки водителя, чтобы выдать вам наиболее подходящее напоминание о пробеге для технического обслуживания. Поэтому, чтобы поддерживать автомобиль в хорошем состоянии, ZEEKR рекомендует следовать напоминаниям системы интеллектуального технического обслуживания.

Места ремонта/обслуживания

Регулярное техническое обслуживание вашего автомобиля в сервисном центре ZEEKR очень важно для поддержания его состояния, и ZEEKR предлагает полную программу технического обслуживания для вашего автомобиля.

Независимо от того, истек срок гарантии или нет, компания ZEEKR рекомендует возвращать автомобиль в сервисный центр ZEEKR для проведения технического обслуживания. Обращение в сервисный центр ZEEKR гарантирует, что все ваши потребности в техническом обслуживании будут удовлетворены. Техники сервисного центра ZEEKR профессионально обучены обслуживанию и ремонту автомобилей.

ZEEKR настоятельно рекомендует использовать оригинальные запчасти ZEEKR для обслуживания вашего автомобиля. Оригинальные детали проходят проверку ZEEKR для обеспечения надежности и безопасности.

Элементы технического обслуживания

В следующей таблице перечислены пункты планового технического обслуживания, необходимые для вашего автомобиля. Кроме того, специалист сервисной службы может порекомендовать дополнительные необходимые элементы технического обслуживания по результатам осмотра автомобиля.

Уход и обслуживание

Описание!

- При повседневном использовании ZEEKR рекомендует заменять ZEEKR Kryptonite каждые 20 000 километров или 12 месяцев.
(в зависимости от того, что наступит раньше) в сервисный центр Extreme Krypton для проведения технического обслуживания и проверки.

Автомобильные системы	Элементы технического обслуживания	интервал технического обслуживания
тормоза	制动液 ^(a)	Каждые 24 месяца
охлаждение	Фильтр кондиционера ^(a)	Каждые 12 месяцев
система охлаждения	охлаждающая жидкость	Каждые 48 месяцев
трансмиссия	Смазка для редуктора	На 40 000 километров пробега

(a): Если условия вождения тяжелые, рекомендуемые интервалы технического обслуживания в два раза меньше, чем при обычных условиях вождения. Например, если автомобиль эксплуатируется в горных или влажных районах, тормозную жидкость следует менять раз в год.

Особо тяжелые условия вождения

Такие факторы включают, но не ограничиваются ими:

- Часто путешествовали на небольшие расстояния.
- Вождение в пыльных или песчаных районах.
- Частое торможение во время движения.
- Ездите по соленым дорогам.

- Вождение в горах.
- Часто передвигаются на низких скоростях.
- Вождение в экстремально холодных или жарких условиях.

Гарантийное покрытие

Гарантия распространяется на ремонт или замену деталей, вызванных дефектами материала или производственными дефектами после отгрузки с завода. Ремонт деталей, на которые распространяется гарантия, осуществляется бесплатно. Ремонт или регулировка, на которые распространяется гарантия, выполняются в сервисном центре Extreme Krypton, и это обслуживание, включая все детали и трудозатраты, использованные при ремонте или регулировке, является бесплатным.

Когда вы привозите свой автомобиль в сервисный центр Kryptonite, пожалуйста, выделите разумное и достаточное время для выполнения сервисным центром Kryptonite необходимых ремонтных работ и проверок. Сервисный центр Pole Krypton завершит ремонт и вернет вам автомобиль в кратчайшие сроки.

432

Для получения дополнительной информации о гарантийном обслуживании обращайтесь в сервисный центр Extreme Krypton.

Гарантия на электрические и электронные системы

Гарантийный срок на силовую батарею, систему электропривода, высоковольтную и низковольтную системы зарядки в сборе трехэлектрической системы составляет 96 месяцев или 200 000 км пробега (в зависимости от того, что наступит раньше) с момента поставки автомобиля.

Полная гарантия на автомобиль

Гарантия делится на несколько периодов, включая гарантию на весь автомобиль, гарантию на детали и аксессуары, а также гарантию на расходные материалы.

(далее ZEEKR) уполномочивает только сервисный центр ZEEKR предоставлять оригинальное гарантийное обслуживание. Все гарантийные услуги должны выполняться в сервисном центре ZEEKR. Если вы воспользуетесь гарантийным обслуживанием третьей стороны, не уполномоченной ZEEKR, ZEEKR не несет ответственности за последствия или убытки, вызванные этим.

Гарантийный срок (нерабочее использование)

Полная гарантия на автомобиль начинается с даты поставки автомобиля и длится 48 месяцев или 100 000 километров пробега (в зависимости от того, что наступит раньше).

Гарантийный срок (эксплуатация)

Полная гарантия на автомобиль начинается с даты поставки автомобиля и длится 12 месяцев или 100 000 километров пробега (в зависимости от того, что наступит раньше).

Гарантия на детали и аксессуары

В дополнение к полной гарантии на автомобиль (включая детали, приобретенные в качестве оригинального оборудования при покупке автомобиля) предоставляется отдельная гарантия на детали и аксессуары ZEEKR Extreme Krypton, оригинальные оригинальные детали и аксессуары с оригинальной отделкой (за исключением быстроизнашивающихся деталей), приобретенные клиентом в сервисном центре Extreme Krypton.

ZEEKR рекомендует использовать оригинальные запчасти и оригинальные аксессуары ZEEKR для технического обслуживания вашего автомобиля. Оригинальные детали обеспечивают безопасность и высокое качество вашего автомобиля.

Гарантия на детали и аксессуары

Гарантийный срок на оригинальные запчасти ZEEKR Genuine и оригинальные аксессуары Precision (за исключением изношенных деталей), проданные в сервисном центре Krypton или замененные клиентом за свой счет, составляет 24 месяца или 20 000 км пробега с даты выставления счета на покупку (в зависимости от того, что наступит раньше).

Гарантия на расходные детали

Гарантийный срок на расходные детали начинается с даты

спортивное мероприятие	запчасти	Гарантийный срок (в зависимости от того, что наступит раньше)
1	Фильтр кондиционера	6 месяцев или 10 000 километров
2	Тормозные накладки	6 месяцев или 10 000 километров
3	шины	6 месяцев или 10 000 километров
4	Аккумулятор (12 В)	12 месяцев или 20 000 километров пробега
5	Батарейка для дистанционного ключа	12 месяцев или 20 000 километров пробега
6	Третий лишний или нежелательный третий участник, портящий свидание пары (сленг)	6 месяцев или 10 000 километров
7	щётка стеклоочистителя	6 месяцев или 10 000 километров
8	Предохранители и обычные реле (за исключением встроенного блока управления)	12 месяцев или 20 000 километров пробега

ке период:

Негарантийное покрытие

текущее обслуживание

Услуги по текущему техническому обслуживанию, такие как чистка и полировка, микрорегулировка, смазка, замена масла, замена фильтра кондиционера, замена антифриза, регулировка углов установки колес и перестановка шин, а также другие виды текущего технического обслуживания, если вышеперечисленные услуги не выполняются в рамках гарантийного обслуживания.

Факторы, не зависящие от производителя

К таким факторам относятся, в частности, следующие:

Уход и обслуживание

- Аварии и инциденты, в результате которых повреждаются автомобили ZEEKR Extreme Krypton, такие как аварии, пожары, кражи и беспорядки.
- Неправильное использование автомобиля ZEEKR Extreme Kryptonite, например, наезд на бордюры или другие опасные объекты, перегрузка автомобиля, гонки на автомобиле или несоблюдение правил эксплуатации, использования, технического обслуживания и ремонта автомобиля в соответствии с требованиями данного руководства.
- Изменение, разборка, модификация, демонтаж автомобилей, подделка данных автомобиля, перепрошивка.
- Повреждения, вызванные установкой/использованием любых деталей, которые не изготовлены из того же материала, что и оригинальные детали ZEEKR Pole Krypton.
- Повреждения, возникшие по вине пользователя, например, пролитые жидкости, повреждения, вызванные ожогами на коврах, сиденьях или обивке, или другие повреждения, не вызванные дефектами материала.
- Повреждения краски или дефекты, вызванные воздействием агрессивной среды или установкой аксессуаров.
- Повреждения, вызванные неправильным монтажом шин (неправильный размер и т.д.).
- Использование транспортных средств для особых условий эксплуатации или целей, таких как соревнования, шоу, испытания, военные операции и т.д.
- Повреждения автомобиля, вызванные неправильным обращением с автомобилем после поломки или несоблюдением правил эксплуатации автомобиля в соответствии с положениями данного руководства.
- Повреждение автомобиля в результате форс-мажорных обстоятельств, таких как землетрясения, наводнения, град, мусор, ураганы, молнии, промышленные дымы, радиоактивные вещества, камеди, кислотные дожди, химические газы или другие химические вещества в атмосфере, коррозионные вещества и т.д.

- Ущерб, вызванный ненадлежащим или преступным поведением владельца, пользователя транспортного средства или любого третьего лица.
- Любые прямые или косвенные неисправности и повреждения, вызванные ремонтом, выполненным третьей стороной, не являющейся сервисным центром Extreme Krypton.

премиум

Если иное не предусмотрено законами и правилами штата, экономический ущерб или дополнительные расходы не покрываются гарантией, включая, но не ограничиваясь следующими примерами:

- Неудобства.
- Проживание, питание или другие путешествия на автомобиле.
- Аренда транспортных средств.

- Транспортировка/хранение автомобилей.
- Убытки, возникающие в результате неработоспособности транспортного средства.
- Стоимость потерянного времени.
- Любые другие расходы или убытки.

аккумуляторная батарея

Гарантия не распространяется на повреждения или неисправности, вызванные следующим:

- Батареи питания подвергаются физическому или техногенному повреждению, что приводит к сокращению срока их службы.
- Запрещается вскрывать корпус батареи питания, а также изменять, разбирать, регулировать, разбирать или демонтировать

434

- батарею питания без ZEEKR Pole Krypton.
- Несоблюдение надлежащей процедуры зарядки, указанной в данном руководстве.
 - Зарядка с помощью несовместимого зарядного устройства.

Описание!

- Со временем емкость батареи питания будет постепенно снижаться при непрерывном использовании, что является нормальной потерей.
-

Предел разряда батареи питания

При нормальной эксплуатации величина снижения емкости аккумуляторной батареи не должна превышать следующих пределов с момента поставки автомобиля:

Уход и обслуживание

Годы или мили (в зависимости от того, что наступит раньше)	Предельное значение снижения емкости батареи питания
2 года или 50 000 километров пробега	8%
4 года или 100 000 километров пробега	16 процентов

Предпродажная проверка

Прежде чем автомобиль покинет завод, он проходит необходимые проверки в соответствии с криптонормами ZEEKR. Кроме того, Центр доставки ZEEKR проверяет каждый автомобиль перед поставкой и сопровождает владельца во время доставки автомобиля.

ZEEKR Extreme Krypton и сервисный центр Extreme Krypton оставляют за собой право вносить изменения в еще не проданные автомобили в любое время и не обязаны вносить такие же или аналогичные изменения в уже проданные автомобили.

Обратитесь к соответствующему содержанию данного руководства, чтобы узнать о номинальной емкости батареи, ежедневном использовании и обслуживании.

Гарантия

Важность правильного обслуживания

Вы всегда несете ответственность за проведение необходимого технического обслуживания автомобиля и его эксплуатацию в соответствии с инструкциями, приведенными в данном руководстве. Правильное обслуживание и эксплуатация автомобиля позволят избежать счетов за ремонт, вызванный неправильным или ненадлежащим обслуживанием. Это поможет увеличить стоимость автомобиля, если вы захотите его продать.

Записи о гарантийном обслуживании

Сохраняйте квитанции о пройденном техническом обслуживании. Квитанции об оплате технического обслуживания важны для определения того, была ли неисправность вызвана производственным или материальным дефектом или отсутствием технического обслуживания.

Изменения в продукте

Гарантийное обслуживание за пределами предприятия

Если вы находитесь далеко от дома или переехали в другой город, вы можете посетить любой ближайший сервисный центр Kryptonite для технического обслуживания, ремонта и гарантии вашего автомобиля. Пожалуйста, возьмите с собой записи о техническом обслуживании, чеки и другие соответствующие документы, и сервисный центр "Полюс Криптон" продолжит предоставлять качественные услуги по ремонту и обслуживанию вашего автомобиля.

отзыв (дефектный продукт)

Для окружающей среды особенно важно, чтобы все части вашего автомобиля были утилизированы надлежащим образом. Если ваш автомобиль отслужил свой срок, сдайте его в квалифицированную или утвержденную организацию по утилизации.

"Трехгарантийное обслуживание": ремонт, обмен, возврат

Этот ваучер на три комплекта распространяется только на бытовые автомобильные товары, продаваемые на материковой части Китайской Народной Республики (только для целей данного руководства, исключая Специальный административный район Гонконг, Специальный административный район Макао и Тайвань).

Срок действия трех гарантий

Гарантия действует в течение 24 месяцев или 50 000 километров пробега с момента поставки автомобиля.

(в зависимости от того, что наступит раньше).

Три пакета - возврат и обмен

1 60 дней или 3 000 км (в зависимости от того, что наступит раньше) с

даты поставки автомобиля:

Уход и обслуживание

- Если возникнут проблемы с качеством основных частей приводного двигателя или батареи питания, вы можете бесплатно заменить приводной двигатель или батарею питания, предъявив ваучер, состоящий из трех комплектов.
- Если в автомобиле из-за проблем с качеством возникли неисправности рулевого управления, тормозной системы, трещины на кузове или возгорание аккумулятора, вы можете заменить автомобиль или вернуть его бесплатно, предъявив счет за покупку и сертификат на три пакета услуг.

2 В течение срока действия трехпакетного пакета у вас есть возможность заменить автомобиль или вернуть его, если возникнет одно из следующих условий:

- Если серьезный отказ системы безопасности устранялся в общей сложности 2 раза, но серьезный отказ системы безопасности не был устранен или произошел новый серьезный отказ системы безопасности.
- Если аккумуляторная батарея и приводной двигатель были заменены 2 раза из-за проблем с качеством, но их все еще нельзя нормально использовать.
- Одни и те же основные детали: аккумуляторная батарея, приводной двигатель, рулевое управление, тормозная система, подвеска, трансмиссия и кузов - не могут нормально использоваться после замены в общей сложности 2 раза из-за проблем с качеством.

3 В течение срока действия трех пакетов, если возникнет одно из следующих условий, вы можете заменить автомобиль или вернуть его вместе с ваучером на три пакета и счетом за покупку:

- Совокупное время ремонта из-за проблем с качеством продукции превышает 30 дней.
- Совокупное количество ремонтов из-за одной и той же проблемы с качеством продукта превышает 4 раза (количество замен батареи питания, приводного двигателя и их основных частей не учитывается).

4 Если в течение 7 дней со дня окончания срока действия трех гарантий вам необходимо заменить аккумуляторную батарею, приводной двигатель или их основные части из-за проблем с качеством, вы можете выбрать замену автомобиля или вернуть его, предъявив сертификат трех гарантий и счет-фактуру на покупку автомобиля.

В случае замены или возврата транспортного средства в связи с вышеуказанными обстоятельствами вы должны выплатить разумную компенсацию за использование транспортного средства, за исключением случаев, когда в сервисном центре Krypton прямо указано, что замена или возврат осуществляются бесплатно.

Разумная компенсация за использование транспортного средства =
[(Покупная цена транспортного средства (в юанях) x пробег)
(единица измерения: километры)]/1 000] x 0,5 процента

Описание!

- Если вы потеряли сертификат на три упаковки вашего автомобиля, вы можете проверить информацию о покупке или подать заявку на получение нового сертификата на три упаковки в сервисном центре Kryptonite, чтобы гарантировать, что вы продолжаете пользоваться своими правами в соответствии с соответствующими условиями и положениями.
- ZEEKR Krypton и сервисный центр Krypton не несут ответственности за три упаковки, если не может быть предоставлен действительный сертификат на три упаковки или отсутствует соответствующая информация о покупке.

Три пакета - гарантия

В течение гарантийного срока эксплуатации автомобиля, если возникнут проблемы с качеством, вы можете попросить ремонтника отремонтировать автомобиль бесплатно, предъявив талон из трех пакетов. Все замененные детали принадлежат ZEEKR Kryptonite.

- 1 В течение гарантийного срока каждое время ремонта (включая время ожидания ремонта), обусловленное

- качеством продукции
Если время поиска запасных частей превышает 5 дней, пользователю предоставляется запасной автомобиль или разумная компенсация за транспортировку, начиная с 6-го дня.

- 2 Сроки ремонта исчисляются с момента, когда сервисный центр Kryptonite подтверждает вам ремонт, и до его завершения.
- (с) Период времени для одного ремонта исчисляется в часах. Время занятости для одного ремонта исчисляется в часах, при этом каждый полный 24-часовой период считается днем, а оставшиеся 24 часа - сутками.
День считается днем, если период времени, не превышающий 24 часов, составляет менее 24 часов.

Описание!

Время, затраченное в следующих ситуациях, не засчитывается в необходимое время технического обслуживания:

- Специальные детали, такие как противоугонные системы, жгуты проводов и аккумуляторные батареи, которые должны быть изготовлены по индивидуальному заказу в соответствии с идентификационным номером автомобиля (VIN), зависят от времени транспортировки (см. таблицу "Специальные детали, изготовленные по индивидуальному заказу в соответствии с VIN").
- Время, проведенное в пути во время спасательных операций.

Исключение ответственности за три пакета

1 Компания ZEEKR и сервисный центр Krypton не несут ответственности в случае возникновения следующих проблем в течение гарантийного срока и срока действия трехкомплектной гарантии:

- На приобретенный автомобиль было направлено письменное уведомление о дефектах, не нарушающих законы, правила или обязательные национальные стандарты;
- Автомобиль используется для сдачи в аренду или в других эксплуатационных целях;
- В руководстве пользователя четко указано, что устройство не подлежит модификации, разборке, регулировке или демонтажу, однако вы сами нанесли ему ущерб в результате модификации, разборки, регулировки или демонтажа;
- В случае возникновения проблем с качеством, любой ущерб, вызванный неправильным обращением с продуктом с вашей стороны или со стороны третьих лиц;
- Ущерб, вызванный несоблюдением правил эксплуатации, технического обслуживания, ремонта и ремонта автомобиля в соответствии с требованиями данного руководства;
- Ущерб, причиненный в результате форс-мажорных обстоятельств.

2 В течение гарантийного срока и срока действия трех упаковок ZEEKR Krypton и сервисный центр Krypton не несут ответственности за три упаковки, если они не могут проверить достоверную информацию о покупке и предоставить действительные счета-фактуры и сертификаты на три упаковки.

Основные узлы, системы и компоненты

сборка или система	Основные части
Двигатель привода	Статор в сборе, ротор в сборе, подшипники

сборка или система	Основные части
	Рулевая колонка, универсальный шарнир рулевого управления
	Рулевые тяги (без шаровых шарниров)
	костяшка
тормозная система	Главный тормозной цилиндр
	колёсный цилиндр
	бустер
	Педали тормоза и ее кронштейн
Подвесные системы	Пружины (витковые пружины, торсионные пружины, стальные пружины, пневматические пружины, гидравлические пружины и т.д.)
	Рычаги управления; Шатуны
система передачи	оболочка моста
	Главный редуктор, дифференциал
	Приводные валы; полувалы
	Главная коробка передач (соединена с двигателем привода перемещения)
кузов автомобиля	скелет тела
	подрамник

перемещения	гильзы
аккумуляторная батарея	электрический сердечник
	Блок силовой батареи
система рулевого управления	Рулевой механизм в сборе

Уход и обслуживание

сборка или система	Основные части
	Продольные балки, поперечные балки
	Корпус передней и задней двери

Специальные детали, изготовленные в соответствии с идентификационным кодом автомобиля

запчасти
Модуль управления противоугонной системой
ключи
Жгут проводов



Обновление OTA





обновление программного обеспечения

Ваш автомобиль может быть обновлен дистанционно и по беспроводной связи для полного обновления прошивки и версии автомобиля, что позволяет обновлять функции для улучшения производительности и расширения функциональности.

Обновление можно выполнить следующими способами:

- Обновление через центральный дисплей.
 - Обновление через приложение ZEEKR.

Обновление через центральный дисплей

- 1 При получении OTA-задания автомобиль самостоятельно загружает установочный пакет данных, а после завершения загрузки пакета данных автоматически появляется интерфейс или сообщение о необходимости обновления.
- 2  Доступ к интерфейсу системы можно получить, нажав на кнопку Upgrade Management (Управление обновлением) на центральном экране - General (Общие) - System (Система).

инструкции

- Если условия предоставления услуг не отмечены, нажмите кнопку Обновление системы, появится всплывающее окно, прочитайте условия предоставления услуг и нажмите кнопку Согласен, чтобы войти в интерфейс управления обновлением автомобиля.
 - Вы также можете включить/выключить функцию ночного автообновления в интерфейсе системы, после включения функции ночного автообновления система будет автоматически обновляться в ночное время.
-

- 3 В интерфейсе управления обновлением автомобиля вы можете выбрать немедленное обновление, забронировать обновление или закрыть интерфейс управления обновлением автомобиля в зависимости от ситуации.
- 4 На экране Обновление назначений передвиньте ползунок, чтобы установить время обновления назначений на транспортное средство, и нажмите кнопки ОК и Отмена, чтобы установить заданное время в качестве времени начала обновления или отменить обновление назначений.
- 5 Если вы уже назначили встречу для обновления, вы можете отменить ее, снова войдя в интерфейс Vehicle Upgrade Management и нажав кнопку Cancel Appointment.

6 Если вы решили обновить автомобиль немедленно, обновление начнется через 120 секунд; если вы хотите отменить обновление или отложить обновление, вы можете отменить обновление в течение 120 секунд, нажав кнопку Cancel Upgrade.

7 Во время процесса удаленного обновления центральный дисплей отключится на время обновления.

Обновление через приложение ZEEKR

- 1 Откройте интерфейс ZEEKR App Love Car, нажмите на иконку, чтобы войти в интерфейс настроек автомобиля.
- 2 Нажмите на версию программного обеспечения автомобиля, чтобы перейти на экран обновления.

3 В интерфейсе обновления вы можете проверить время, необходимое для обновления, и о п и с а н и е соответствующих функций обновления, поставить галочку, чтобы согласиться с условиями и положениями, щелкнуть Назначение установки/Установка сейчас/Автоматическое ночное обновление, войти в интерфейс назначения обновления, чтобы установить время обновления, или войти в интерфейс обновления, чтобы начать обновление.

При активации обновления, если автомобиль находится в спящем режиме, приложение ZEEKR сначала разбудит его, а после пробуждения продолжит процесс обновления. Если включена функция ночного автоматического обновления, система будет обновлена в 02:00 утра, когда появится новая версия системы. Автоматические обновления для вас.



Обновление OTA

Статус автомобиля определяется, когда автомобиль входит в процесс удаленного обновления, либо на центральном дисплее, либо в приложении ZEEKR.

Появится соответствующее сообщение:

- Если условия обновления не выполнены, при выключении питания автомобиля или при следующем запуске появится всплывающее сообщение об отсрочке обновления с указанием причины отсрочки.
- Если обновление прошло успешно, при следующем запуске автомобиля появится всплывающее сообщение, напоминающее об успешном обновлении.
- Если обновление завершится неудачно, всплывающее сообщение напомнит вам о неудаче обновления при выключении питания автомобиля для этого обновления или при следующем запуске автомобиля.
- Если обновление отменено в фоновом режиме, сообщение об отмене обновления появится при выключении питания автомобиля или при следующем запуске автомобиля.

Удаленная модернизация автомобиля осуществляется при одновременном выполнении следующих условий:

- Автомобиль находится на передаче P и обеспечивает безопасную и плавную парковку.
- Все двери, окна, дверь багажника, люк и т.д. закрыты и заперты.
- Выключите профиль.
- Подключение к сети автомобиля в норме.

Внимание!

- Убедитесь, что во время дистанционного обновления в автомобиле нет людей или домашних животных.

Описание!

- Если доступна обновленная версия, приложение ZEEKR App получит предупреждение, и вы сможете проверить сообщение об обновлении или удаленно обновить автомобиль через интерфейс версии программного обеспечения автомобиля.
- Если автомобиль получил обновленную версию, то при запуске или выключении автомобиля на центральном дисплее появится предупреждение об обновлении новой версии.
- Вы можете проверить предполагаемое время, необходимое для обновления автомобиля, на экране "Обновление автомобиля".
- Содержание версии обновления можно проверить, нажав кнопку журнала обновления на экране обновления программного обеспечения на центральном дисплее. Если версия обновления отсутствует, отобразится содержание последней версии обновления.
- Во время процесса дистанционного обновления автомобиля вы можете проверять ход обновления системы автомобиля через приложение ZEEKR.
- Если в процессе дистанционного обновления автомобиля на центральном дисплее появляется сообщение о неудаче или отмене обновления, сначала проверьте, соответствует ли автомобиль условиям дистанционного обновления, а затем выполните операцию дистанционного обновления снова. Если обновление по-прежнему не удастся, обратитесь в сервисный центр Krypton.
- Дистанционное управление и противоугонные системы недоступны при дистанционном обновлении автомобиля.



442





чрезвычайная ситуация



Устранение неисправностей автомобиля

Если автомобиль неисправен, на дисплее обычно отображается значок предупреждения о неисправности/сообщение или и то, и другое. В некоторых случаях, когда автомобиль не является неисправным, внешние факторы могут ограничивать функции системы, например, густой туман/сильный снег могут влиять на функции камеры/радар.

- 1 Проверьте наличие предупреждающих/индикационных сообщений на дисплее приборов и центральном дисплее.
 - Если это так, узнайте, что означают эти значки и что с ними делать, см. раздел Индикаторы и предупреждающие сигналы (стр. 96).
 - Если нет, перейдите к шагу 2.
- 2 Проверьте, нет ли снижения или ограничения работоспособности системы.
 - Если это так, примите соответствующие меры для устранения неисправности (открытый передний люк, не пристегнутый ремень безопасности, слишком высокая или слишком низкая температура силового элемента и т.д.).
 - Если нет, перейдите к шагу 3.
- 3 Примите соответствующие меры в соответствии со следующими неисправностями.
 - Утечка из шины.
 - Аккумулятор автомобиля слишком разряжен.
 - Нет подключения к Интернету.
- 4 Если после повторения вышеописанных действий устранить неисправность не удастся, обратитесь за помощью в сервисный центр Extreme Krypton.

Описание!

- Устранение неисправностей автомобиля требует

специальных навыков; не пытайтесь отремонтировать автомобиль самостоятельно.

спутниковая связь

Когда ваш автомобиль находится на открытой территории, где нет покрытия ни мобильной связи, ни WLAN, вы можете использовать функцию спутниковой связи, чтобы связаться с внешним миром.

Интерфейс спутниковой связи

Вы можете использовать функцию спутниковой связи, выполнив следующие действия:

1  Доступ к экрану спутниковой связи можно получить через центральный дисплей по адресу - Спутниковая связь.

01 Нажмите кнопку , чтобы установить соединение между автомобилем и спутником.

2 После подключения автомобиля к спутнику вы можете выбрать функцию спутникового телефона или обмена сообщениями в интерфейсе спутниковой связи.



чрезвычайная ситуация



01 Нажмите кнопку , чтобы войти в экран спутниковых сообщений.

02 Нажмите кнопку , чтобы перейти на экран спутникового телефона.

03 Нажмите кнопку , чтобы открыть всплывающее окно "Контакты экстренных служб".

Описание!

- Рекомендуется использовать функцию спутниковой связи при движении автомобиля на открытом пространстве без препятствий, иначе автомобиль может не установить успешное соединение со спутником или качество звука при разговоре может быть низким.
- Когда соединение между автомобилем и спутником успешно установлено, в строке состояния на центральном дисплее появится значок , и функция спутниковой связи может использоваться в обычном режиме.
- Функцию спутниковой связи необходимо использовать после того, как оператор установит соответствующие услуги. Если вам необходимо продолжать пользоваться соответствующими дополнительными услугами, обратитесь к оператору для получения информации о соответствующих процедурах и тарифах. Реализация этой функции связана с развертыванием услуг оператора, пожалуйста, обратитесь к фактическому обслуживанию местного оператора.
- Из-за ограниченности ресурсов, к которым одновременно могут обращаться спутники, функция спутниковой связи может быть недоступна. В этом случае рекомендуется попробовать использовать функцию спутниковой связи позже.
- В связи с ограниченностью спутниковых ресурсов рекомендуется отдавать предпочтение использованию мобильных сетей, когда сигнал мобильной сети доступен.
- Функция спутниковой связи поддерживается только на территории материкового Китая.
- Тайм-аут спутникового соединения, может быть связан с расположением вышек блокировки, спутниковой сети нет сигнала или не открыты соответствующие услуги и т.д. Вы можете попытаться справиться и решить проблему, изменив местоположение, связавшись с поставщиком услуг спутникового бизнеса и так далее.
- При использовании функции спутникового телефона рекомендуется, чтобы каждый звонок длился не более 5 минут.

- При использовании функции спутникового телефона возможна задержка вызова, это неизбежное явление, не влияющее на нормальное использование.
- Основываясь на законах и правилах, деловых договоренностях и других факторах, без ущерба

д л я ваших законных прав и интересов, оператор может, в зависимости от обстоятельств, модернизировать, изменять, приостанавливать или прекращать услуги, связанные с функцией спутниковой связи, и уведомит вас по разумным каналам в это время, пожалуйста, поймите.

Всплывающее окно с контактами для экстренной связи





- 01** Нажмите кнопку, чтобы убрать всплывающее окно с контактами экстренной помощи.
- 02** Нажмите кнопку, чтобы удалить этот аварийный контакт.
- 03** Нажмите кнопку, чтобы изменить эту контактную информацию (контактный номер и имя).
- 04** Нажмите кнопку, чтобы отправить сообщение этому экстренному контакту.
- 05** Нажмите кнопку, чтобы набрать этот контактный номер экстренной службы.
- 06** Нажмите кнопку, чтобы добавить новый контакт в экстренной ситуации.

Описание!

- Добавьте до 3 контактов для экстренной связи.

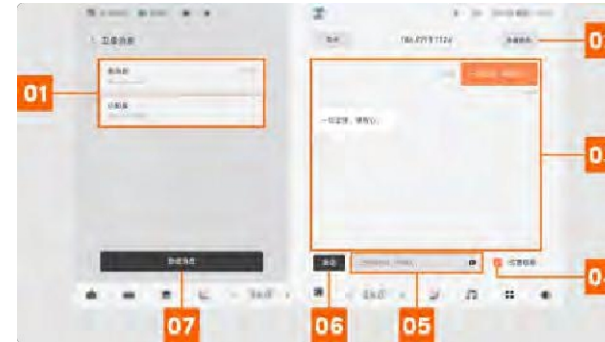
Спутниковый интерфейс обмена сообщениями



- 01** Выберите, чтобы просмотреть диалог спутниковых сообщений.
- 02** Нажмите на кнопку, чтобы проверить баланс спутниковых сообщений.
- 03** Диалоговое окно "Спутниковое сообщение".
- 04** При установке флажка "Информация о местоположении" при отправке спутникового сообщения вместе с ним будет отправляться информация о широте и долготе вашего местоположения.
- 05**  Окно ввода спутниковых сообщений; щелкните значок, чтобы выбрать шаблон сообщения.
- Нажмите кнопку, чтобы отправить отредактированное спутниковое сообщение или выбранный шаблон сообщения.
- Нажмите кнопку, чтобы перейти на экран диалога нового спутникового сообщения.



чрезвычайная ситуация

Описание!

- Проведите по диалогу спутниковых сообщений справа налево, на экране появится значок , нажмите на него, чтобы удалить диалог спутниковых сообщений.
- При длительном нажатии на сообщение в диалоговом окне "Спутниковые сообщения" отобразится значок , нажмите на него, чтобы удалить спутниковое сообщение.
- На экране "Новый диалог спутникового обмена сообщениями", помимо ручного добавления диалога спутникового обмена сообщениями путем ввода номера телефона собеседника, вы можете нажать на значок , чтобы быстро добавить экстренный контакт для диалога спутникового обмена сообщениями.
- Существует ограничение на количество отправляемых спутниковых сообщений. Чтобы избежать дополнительных расходов, пользуйтесь функцией спутниковой связи с осторожностью.

03 Нажмите кнопку , чтобы синхронизировать контакты адресной книги мобильного телефона с автомобилем.

04 Нажмите , чтобы открыть экран поиска и найти контакты.

05 Экран контактов, на котором отображаются имя и номер контакта.

06 Нажмите кнопку , чтобы набрать контактный номер, введенный на клавиатуре.

Описание!

- Функция синхронизации может быть использована только после завершения соединения Bluetooth мобильного телефона с автомобилем и разрешения синхронизации контактов мобильного телефона.

Интерфейс спутникового телефона

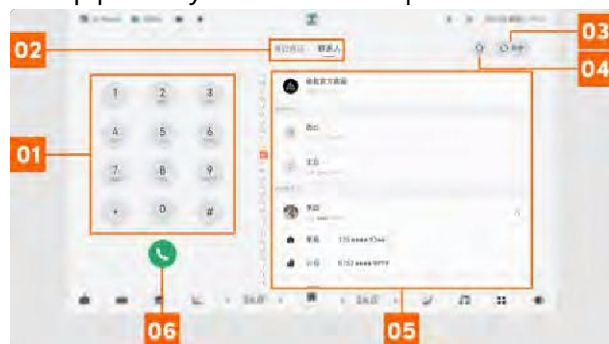

01 Клавиатура набора номера.

02 Выберите, чтобы просмотреть последние вызовы или

контактные номера телефонов.

Информация для пользователей

Вы должны использовать функцию спутниковой связи в соответствии с законом и не должны использовать функцию спутниковой связи для передачи любого контента следующего характера или иным образом участвовать или осуществлять любую деятельность следующего характера:

- вопреки обязательным законам и нормам.
- Угроза национальной безопасности, утечка государственных секретов, подрыв государственной власти или подрыв национального единства.
- (с) нанесение ущерба чести и интересам государства.
- (с) разжигание этнической ненависти и этнической

дискриминации и подрыв национального единства.

- Подрыв государственной религиозной политики и пропаганда культов и феодальных суеверий.
- Распространение слухов, нарушение общественного порядка и подрыв социальной стабильности.
- Распространение непристойностей, порнографии, азартных игр, насилия, убийств, террора или пособничество преступлению.
- Оскорбление или дискредитация других лиц, нарушение их патентных прав, авторских прав, товарных знаков, почетных прав или любых других законных прав и интересов.
- Удаление или изменение функций или хранимых, обрабатываемых или передаваемых данных и приложений оборудования, сетей и систем, а также использование оборудования, сетей и систем для совершения краж или саботажа.

чрезвычайная ситуация

действия, которые наносят ущерб информации других людей или нарушают их законные права и интересы, а также другие действия, которые намеренно создают, копируют или распространяют компьютерные вирусы или иным образом атакуют оборудование, сети и системы, или ставят под угрозу безопасность оборудования, сетей, систем, данных и информации.

- Распространять информацию иного содержания, запрещенную другими законами и правилами, или вести себя иным образом, нарушающим законы и правила, национальную политику или общественный порядок и мораль.

Из-за сложности и изменчивости внешних условий, таких как география и метеорология, функция спутниковой связи может быть не в состоянии п о д к л ю ч и т ь с я , задержка, помехи, глушение, пропуск, прерывание и другие плохой опыт, оператор будет расследовать аномальные факторы, как только это практически возможно и разумно, но не будет нести ответственность за это в пределах, разрешенных законами и правилами. Функция спутниковой связи предназначена только для удобства пользователей и не должна заменять собой меры самопомощи или экстренной помощи, которые вы можете предпринять в любой чрезвычайной ситуации, поэтому, пожалуйста, не слишком полагайтесь на эту функцию.

Существует ограничение на количество голоса, SMS и трафика в пакете, предоставляемом оператором, пожалуйста, обратитесь к фактическим привилегиям, которыми вы пользуетесь в пакете, и часть голоса, SMS и трафика будет зарезервирована на определенную сумму только для раннего предупреждения, экстренного вызова помощи и т.д., которые вы не можете использовать самостоятельно.

В соответствии с действующими законами и правилами, а также требованиями компетентных органов, вам необходимо пройти необходимые процедуры, связанные с функциями спутниковой связи (такие как подписание соответствующих документов, предоставление сертификатов и проверка подлинности вашего настоящего имени и т.д.), после чего Kryptonite свяжется с вами по разумным каналам, и вам потребуется 2-3 дня для

завершения процедур, и вы сможете пользоваться функциями спутниковой связи только после завершения процедур.

спасение

Ручной вызов SOS

Нажмите и удерживайте сенсорную кнопку SOS в течение 2 - 8 секунд и отпустите, чтобы вручную активировать функцию SOS. Обратите внимание на время удержания

Меньше 2 секунд или больше 8 секунд, SOS не будет набран.

При активации функции SOS пассажир может обратиться за экстренной помощью непосредственно в ZEEKR Pole Krypton, и данные о местонахождении автомобиля будут переданы в ZEEKR Pole Krypton, который окажет необходимую помощь (вызовет скорую помощь, полицию и т. д.) в зависимости от ситуации.

Автоматический вызов SOS

При срабатывании любой из подушек безопасности или датчиков аварийного состояния автомобиля автоматически



активируется функция SOS и передает сигнал в ZEEKR Krypton, который в случае необходимости окажет соответствующую помощь.

(Вызовите скорую помощь, полицию и т.д.)

чрезвычайная ситуация

⚠️Внимание!

- Экстренные функции (вызов SOS, дистанционная защита от угона, слежение за автомобилем и т. д.) не могут быть использованы при отсутствии сети или питания автомобиля.

дорожная помощь

Даже если ваш автомобиль достаточно надежен и безопасен, могут произойти аварии и поломки. Служба помощи на дорогах ZEEKR доступна 24 часа в сутки 365 дней в году в материковом Китае. Независимо от того, где находится ваш автомобиль - дома, на парковке, в дороге и т. д., служба ZEEKR Roadside Assistance будет рада оказать вам своевременную помощь.

Вы можете получить помощь, выполнив следующие действия:

- 1 Припаркуйте автомобиль в безопасном месте в соответствии с законами и правилами, установите предупреждающие треугольники в соответствующих местах и включите мигалки аварийной сигнализации.
- 2 Убедитесь, что вы и ваши пассажиры находитесь в безопасном месте.
- 3 Позвоните в ZEEKR Extreme Krypton с помощью мобильного телефона или приложения ZEEKR 4000-036-036.

ⓘВнимание!

- ZEEKR не несет ответственности за любые расходы, понесенные в связи с обращением к третьей стороне для оказания помощи самостоятельно, без разрешения ZEEKR. Чтобы защитить свое право на помощь на дороге, обращайтесь за помощью в ZEEKR.

Объем услуг

📄Описание!

- Если вы являетесь первым неэксплуатирующим владельцем автомобиля и имеете право на права и льготы первого неэксплуатирующего владельца на момент покупки, обратитесь к соответствующему письму с уведомлением об основных правах и льготах владельца Polar Krypton, которое вы специально подписали.
- Владельцам неработающих автомобилей предоставляется неограниченный километраж бесплатной помощи в течение 4 лет/100 000 км (в зависимости от того, что наступит раньше) с момента поставки автомобиля.

Основные услуги

- Механические неисправности, которые являются более простыми и могут быть устранены на месте:
Если в вашем автомобиле возникнут небольшие неисправности, сервисный центр Kryptonite направит к вам профессионального техника, который устранит проблему на месте, насколько это возможно, чтобы ваш автомобиль мог продолжать нормально ездить.
- Проблема с ключом от автомобиля:
Служба помощи на дорогах поможет вам доставить и забрать физические ключи (в том же городе) или принять другие правильные решения.
- Проблемы с шинами:
При возникновении проблем с шинами (спуск / прокол / выпучивание) служба помощи на дорогах определит, предоставлять ли вам услуги буксировки, в зависимости от обстоятельств.
- Корма для автомобиля:
Если вы находитесь за рулем, и ваш автомобиль попал в аварийную ситуацию, но з а р я д к а слишком слаба, "Помощь на дорогах" предоставит услуги буксировки до

ближайшего зарядного пункта или ближайшего сервисного центра Krypton для подзарядки вашего автомобиля.

- Услуги эвакуатора:

450

Если автомобиль сломался из-за механической или электронной неисправности и вы не можете продолжать безопасное движение, служба помощи на дорогах отправит специальный прицеп для транспортировки автомобиля в ближайший сервисный центр Kryptonite для надлежащего решения проблемы.

Устраните проблему. Если автомобиль горячий, не прикасайтесь к нему напрямую. С ним должен работать профессиональный спасатель в соответствующем защитном снаряжении.

Внимание!

- При определенных условиях необходимо соблюдать требования автомагистралей, туннелей, мостов и другие правила, и эвакуатор ZEEKR не сможет добраться до вас. Спасательный центр направит вас в местную дорожную полицию или назначенную правительством службу буксировки, чтобы отбуксировать ваш автомобиль в место, где эвакуаторам ZEEKR будет разрешено добраться до вас (вы будете нести ответственность за стоимость такой буксировки).

Описание!

- Если сервисный центр Extreme Krypton считает, что автомобиль можно своевременно отремонтировать на дороге, этот вариант будет рассмотрен в первую очередь.

Условия и положения, касающиеся интересов

ZEEKR не несет ответственности за любые отказы в предоставлении услуг помощи на дорогах, вызванные форс-мажорными обстоятельствами. Форс-мажорные обстоятельства включают в себя стихийные бедствия, войну, события в области здравоохранения, распоряжения правительственных органов или любого отделения или департамента политической партии или связанного с ней регулирующего органа, или любого суда или правоохранительного органа, действия любого лица, занимающегося подрывной или разрушительной деятельностью, забастовки, эмбарго, задержки из-за любого из вышеперечисленных факторов или любое другое событие, находящееся вне разумного контроля ZEEKR Krypton.

Исключения из правил оказания помощи на дорогах

Внимание!

Цель программы Roadside Assistance ограничена предоставлением помощи в случае поломки вашего автомобиля, поэтому Roadside Assistance не распространяется на следующие проблемы, которые могут возникнуть во время управления вашим автомобилем:

- При определенных условиях необходимо соблюдать требования автомагистралей, туннелей, мостов и другие правила, и эвакуатор ZEEKR не сможет добраться до вас. Спасательный центр направит вас в местную дорожную полицию или назначенную правительством службу буксировки, чтобы отбуксировать ваш автомобиль в место, где эвакуаторам ZEEKR будет разрешено добраться до вас (вы будете нести ответственность за стоимость такой буксировки).
- ZEEKR Extreme Krypton не сможет оказать помощь на дороге, если ваш автомобиль попал в кювет, перевернулся, упал с обрыва, перевернулся, упал в долину, скатился с проезжей части, упал в большой кювет, врезался в шасси крупного транспортного средства и в других сложных ситуациях, требующих использования крупной погрузочной техники.

В случае сложных погодных условий, таких как наводнение, сильный гром и молния, и при отсутствии необходимых внешних ресурсов некоторые операции могут оказаться невозможными и придется ждать улучшения погоды. В таких случаях необходимо убедиться, что вы и ваши пассажиры доставлены в безопасное место, и тогда ZEEKR, скорее всего, не сможет оказать спасательные услуги до улучшения погодных условий.

ZEEKR Pole Krypton оставляет за собой право самостоятельно изменять пункты, цены, сроки и условия плана помощи на дорогах, и ZEEKR Pole Krypton будет своевременно публиковать изменения на своем официальном сайте и в APP.

чрезвычайная ситуация

Описание!

Сервисный центр Extreme Krypton предоставит вам консультационные услуги, но не помощь на месте в следующих ситуациях. Пример:

- Неисправность центрального дисплея, например, черный экран, зависший экран;
- Неисправности, которые можно устранить с помощью дистанционного обновления автомобиля (OTA);
- Отказы, которые после дистанционного анализа были признаны не влияющими на безопасность;
- Размораживание/демистирование кондиционера не работает;
- Динамики не работают;
- Наружные зеркала заднего вида повреждены, но не мешают обзору водителя;
- Внутреннее зеркало повреждено, но не мешает обзору водителя;
- Батарея питания разряжена, но ее заряда достаточно, чтобы довезти автомобиль до ближайшего сервисного центра Extreme Krypton;
- Окна не открываются;
- Окна не закрываются, но погода ясная, и автомобиль не представляет угрозы для безопасности;
- Функция регулировки сиденья неисправна, но автомобилем можно безопасно управлять;
- Пассажирский ремень безопасности не сработал, но пассажиров в машине не было;
- Отказ переднего стеклоочистителя в ясную погоду;
- Слишком низкий уровень жидкости омывателя.

Описание!

На следующие ситуации спасение не распространяется:

- Автомобили участвуют в гонках, ралли, испытаниях на скорость и прочность, а также ездят по неофициальным дорогам;
- Радиация, вызванная войнами, бунтами, мятежами, политическими демонстрациями, грабежами, забастовками, военными или антитеррористическими операциями, катастрофами, вызванными землетрясениями, климатическими аномалиями и атмосферными явлениями, явлением ядерного деления, а также радиация, вызванная искусственным манипулированием ускорением атомных частиц;
- Неисправности, вызванные преднамеренным повреждением, вандализмом или участием в уголовном преступлении;
- Поломки автомобилей прямо или косвенно вызваны вмешательством правоохранительных органов;
- Ущерб, причиненный в результате эксплуатации автомобиля в нарушение инструкций по эксплуатации данного автомобиля;
- Любые сопутствующие расходы или материальный ущерб, возникшие в результате поломки автомобиля;
- Автомобиль не содержался в состоянии, пригодном для движения по дорогам, или не обслуживался в соответствии с рекомендациями производителя автомобиля;
- Транспортные средства используются для небытовых целей, например, для такси или проката;
- Автомобили используются в целях тест-драйва и пробной поездки;
- Любая проблема, не влияющая на безопасность эксплуатации автомобиля;
- Другие неисправности, не связанные с качеством самого автомобиля;
- Когда водитель находится в любой из следующих ситуаций:

- В состоянии опьянения;
- Под воздействием наркотиков, ядов, безрецептурных наркотических средств;
- Отсутствие водительского удостоверения или документа, соответствующего категории транспортного средства, либо **лишение** водительского

удостоверения или другого документа за совершение правонарушения.

- (b) если в результате правонарушения, совершенного владельцем транспортного средства или водителем, доверенным владельцем, совершено правонарушение в отношении переполненности, веса перевозимых предметов или животных или способа их перевозки или расположения, и это является основной причиной аварии или ущерба;

- Если транспортное средство не имеет надлежащих документов или сертификатов (включая техосмотр и обязательное страхование) или не соответствует установленным законом требованиям для эксплуатации транспортного средства получателя на дорогах общего пользования;
- Если ущерб нанесен транспортным средством, перевозящим углеводородное топливо, легковоспламеняющиеся, взрывоопасные или токсичные минералы или другие материалы;

Аварийное отпирание и запирание дверей

В экстренной ситуации вы можете разблокировать двери:

- Механический ключ отпирает двери.
- Перемычка для разблокировки дверей.

Механический ключ для отпирания дверей

Если вы не можете отпереть двери должным образом, вы можете открыть их механическим ключом.

- 1 Нажмите на переднюю часть внешней ручки двери главного привода так, чтобы ее задний конец был зажат.
Держась за задний конец основной наружной ручки двери водителя, потяните всю наружную ручку двери наружу.

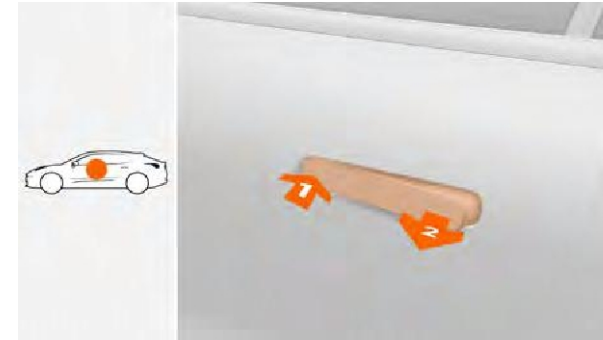

- 2 Вставьте механический ключ.
- 3 Поверните механический ключ, чтобы отпереть двери.



- 3 Открыв главную водительскую дверь, разблокируйте дверь со стороны пассажира, потянув за аварийный съемник двери со стороны пассажира изнутри автомобиля.

чрезвычайная ситуация

Перемычка, отпирающая двери

Вы также можете разблокировать двери с помощью перемычки, если они не могут быть разблокированы должным образом.

- 1 Откройте переднюю буксировочную крышку.



- 2 **02** Подключите красный кабель-перемычку к положительному полюсу аккумулятора спасательного автомобиля.
- 3 **04** Подключите другой конец красного кабеля перемычки к положительному полюсу жгута проводов перемычки.
- 4 **01** Подключите черный кабель-перемычку к отрицательному полюсу аккумулятора спасательного автомобиля.
- 5 **03** Подключите другой конец черного кабеля перемычки к отрицательному полюсу жгута проводов перемычки.

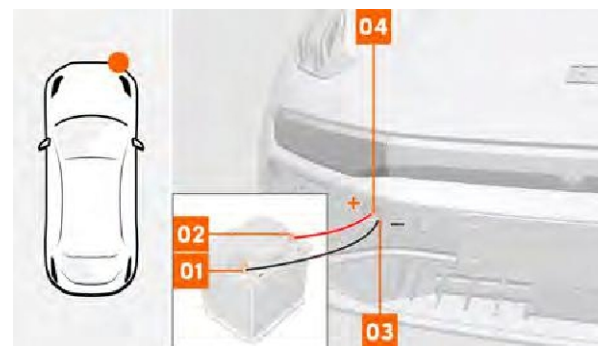

! Внимание!

- Убедитесь, что кабель перемычки и клеммы жгута перемычки плотно соединены.
- Будьте осторожны при подключении кабелей-перемычек, чтобы избежать короткого замыкания между ними.
- После использования сразу же обмотайте положительную клемму изоляционной лентой.

i Описание!

- Положительная клемма жгута перемычек - красная, а отрицательная клемма жгута перемычек - черная.

- 6 Разблокируйте двери с помощью UWB Smart Key, ZEEKR App Bluetooth Key и т.д.



454



Внимание!

- Не используйте низковольтную батарею с напряжением более 15 В.
- При подключении кабеля перемычки обращайтесь с ним осторожно, чтобы избежать короткого замыкания с другими деталями автомобиля.
- Низковольтные батареи и сопутствующие аксессуары содержат свинец, который является токсичным веществом. При прикосновении к низковольтным батареям тщательно мойте руки и соблюдайте меры предосторожности.
- Избегайте контакта с жидкостью для батарей низкого напряжения. Если жидкость для низковольтных батарей случайно попала в глаза или на кожу, волокнистые ткани или окрашенные поверхности, немедленно промойте водой. При попадании брызг в глаза немедленно обратитесь за медицинской помощью после промывания.

Аварийное открытие дверей внутри автомобиля

Если автомобиль не удастся отпереть должным образом из-за низкого напряжения аккумулятора или отказа электрического выключателя, вы можете открыть двери, потянув за аварийный съемник.

Внимание!

- Вытаскивание аварийного съемника запрещено во время движения автомобиля.

левая боковая дверь

Потяните аварийный съемник в направлении стрелки.

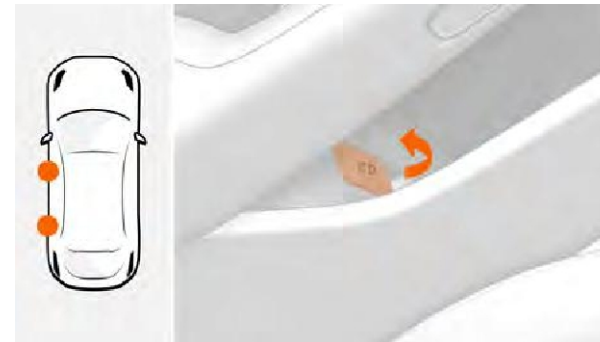

Правая боковая дверь

Потяните аварийный съемник в направлении стрелки.



чрезвычайная ситуация

Аварийная блокировка дверей

Если вы не можете запереть двери должным образом, вы можете запереть их механическим ключом.

- 1 Заприте дверь со стороны пассажира, вставив механический ключ в гнездо, повернув его до упора в направлении, указанном стрелкой, и закрыв дверь.



- 2 Поверните механический ключ под углом, чтобы запереть главную дверь со стороны водителя.



Описание!

- Автомобиль оснащен отдельным механическим ключом. Пожалуйста, возьмите механический ключ из автомобиля и храните его в безопасном месте для экстренного отпирания и запираения дверей.
- При отпирании/запирании, пожалуйста, потяните внешнюю ручку двери наружу до конца и удерживайте ее для лучшего отпирания.
- При отпирании автомобиля механическим ключом срабатывает противоугонная система.
- После механической разблокировки дверей необходимо один раз открыть и закрыть двери с помощью электропривода, чтобы привести их в нормальное состояние.

Аварийное открытие задней двери

В экстренной ситуации вы можете использовать механические средства, чтобы открыть заднюю дверь изнутри автомобиля в экстренной ситуации.

- 1 Сложите спинки задних сидений, чтобы получить доступ к багажнику.



2 Снимите защитную крышку, нажав на фиксатор защитной крышки.

456



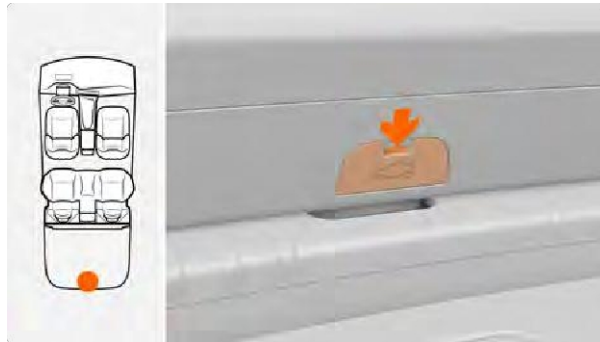

3 Сдвиньте рычаг вверх, чтобы отпереть заднюю дверь.

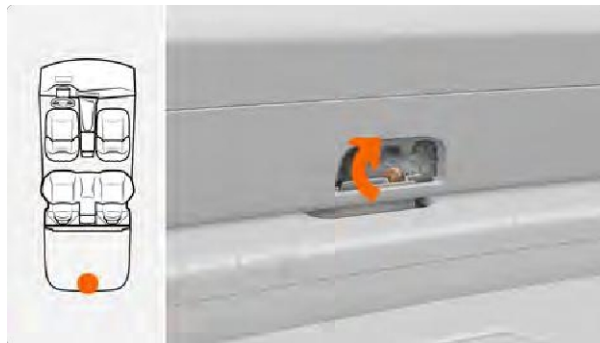

4 Нажмите наружу, чтобы открыть заднюю дверь.

Зарядный пистолет с аварийной разблокировкой

В случае возникновения чрезвычайной ситуации (например, отключение питания автомобиля, механическая неисправность электронного замка), которая не позволяет извлечь зарядный пистолет из зарядного порта во время медленной зарядки, вы можете вручную разблокировать зарядный пистолет с помощью кабеля аварийной разблокировки. Кабель аварийной разблокировки находится в левой боковой обшивке багажника, и его можно у в и д е т ь , открыв крышку.

1 Откройте дверь багажника и снимите пол багажника.

Внимание!

- Если напряжение аккумуляторной батареи слишком мало для открытия задней двери, вы можете открыть заднюю дверь вручную, сложив задние сиденья и войдя в багажник, см. раздел Аварийное открытие задней двери.

(стр. 456).

2 Откройте крышку аварийной разблокировки.



3 Потяните за шнур



аварийной

разблокировки.



457



чрезвычайная ситуация

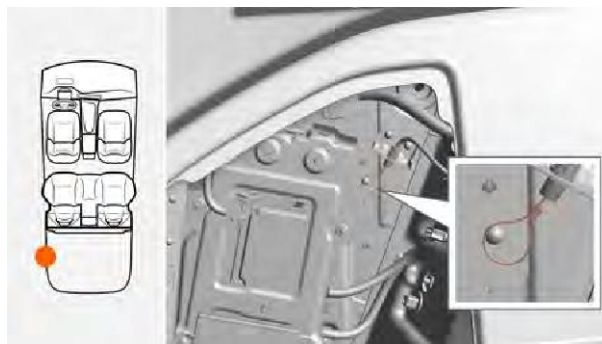

- 4 Вытащите зарядный пистолет.
- 5 Установите крышку на место и закройте заднюю дверь.

Описание!

- Если вы не можете разблокировать зарядное устройство после применения вышеуказанных способов, обратитесь в сервисный центр Extreme Krypton.

Разряженная батарея

Если автомобиль не может завестись из-за потери энергии в силовой батарее, вы можете зарядить силовую батарею с помощью зарядного пистолета, а затем завести автомобиль после того, как силовая батарея удовлетворит потребности автомобиля. Если автомобиль не может быть заряжен из-за потери энергии в низковольтной батарее, можно разблокировать крышку зарядного порта, чтобы зарядить автомобиль с помощью перекрестного соединения.

Внимание!

- Не прикасайтесь к частям высокого давления в передней кабине.
- Не используйте низковольтные батареи с напряжением более 12 В.
- Соблюдайте осторожность при подключении кабелей перемычки, чтобы избежать короткого замыкания с другими деталями в передней кабине.

Чтобы запустить автомобиль с помощью перемычки, выполните следующие действия.

- 1 Отпирание двери со стороны водителя с помощью механического ключа или перемычки, см. раздел Аварийное отпирание и запираение дверей (стр. 453).
- 2 Откройте передний люк.
- 3 С помощью подходящего инструмента снимите накладку передней центральной обшивки кабины.



- 4 Откройте крышку положительного полюса низковольтной батареи.



458



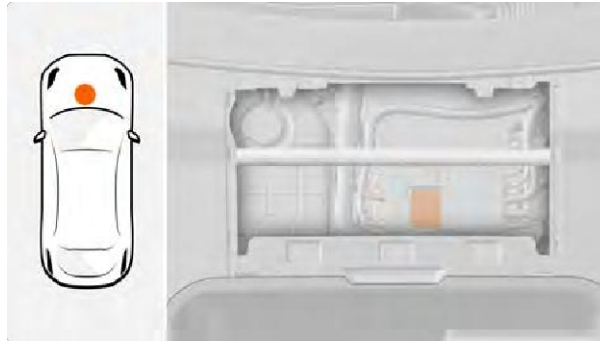

- 5 **02** Подключите красный кабель-перемычку к положительному полюсу аккумулятора спасательного автомобиля.
- 6 **04** Подключите другой конец красного кабеля-перемычки к положительному полюсу низковольтной батареи.
- 7 **01** Подключите черный кабель-перемычку к отрицательному полюсу аккумулятора спасательного автомобиля.
- 8 **03** Подключите другой конец черного кабеля-перемычки к отрицательному полюсу низковольтной батареи.

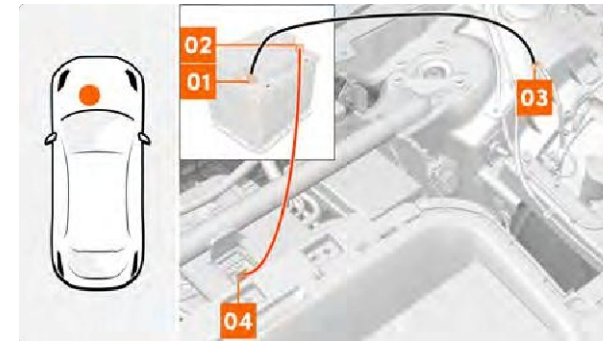

! Внимание!

- Убедитесь, что кабель-перемычка и клеммы зарядки плотно соединены, чтобы предотвратить попытки запуска. Временами появляются искры.

9 Сначала заведите эвакуатор, затем заведите автомобиль, нажав на педаль тормоза.

- 03**10 После запуска автомобиля сначала отсоедините отрицательную клемму и черный кабель перемычки. **04** Затем снимите положительную клемму и красный кабель перемычки.

! Внимание!

- Низковольтные батареи и сопутствующие аксессуары содержат свинец, который является токсичным веществом. Вымойте руки и соблюдайте меры предосторожности при контакте с низковольтными батареями.
- Избегайте контакта с жидкостью для батарей низкого напряжения. Если жидкость для низковольтных батарей случайно попала в глаза или на кожу, волокнистые ткани или окрашенные поверхности, немедленно промойте водой. При попадании брызг в глаза немедленно обратитесь за медицинской помощью после промывания.



чрезвычайная ситуация

буксировочный автомобиль

автомобиль - неправильный путь.

Тяговый метод

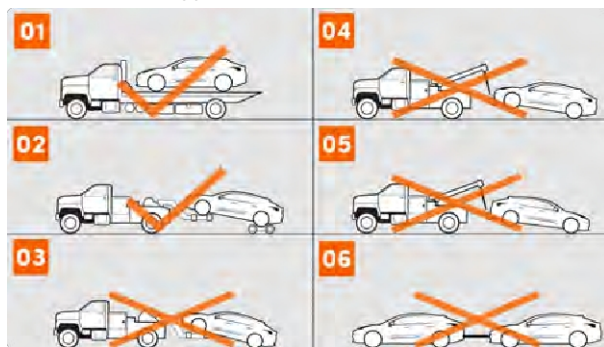

01 Установите автомобиль на бортовой прицеп - рекомендуемый метод.

02 Автомобиль с поднятыми передними колесами и задними колесами, установленными на небольшой прицеп (оторванный от земли) - рекомендуемый метод.

03 Тяга за счет качения заднего колеса - неправильный путь.

04 Поднимайте переднюю часть кузова/шасси, а не колеса - это неправильный путь.

05 Поднимать заднюю часть кузова/шасси, а не колеса - неправильно.

06 Непрофессиональная буксировка спасательного

Внимание!

- Если вам необходимо отбуксировать автомобиль, обратитесь к профессиональным спасателям, так как самостоятельная буксировка автомобиля без соответствующего опыта может привести к его повреждению.
- Запретить нахождение любого человека или предмета за прицепом во время буксировки автомобиля к прицепу.
- Во время буксировки в автомобиле не должны находиться люди или домашние животные.

Внимание!

460

- ▲ Убедитесь, что колеса не могут быть повернуты во время транспортировки.

Использование тяговых колец

- 1 Откройте передний люк и извлеките буксировочное кольцо из комплекта, поставляемого с передним вещевым ящиком.
- 2 Закройте передний люк.
- 3 Откройте крышку тяги, нажав на нее в указанном положении.

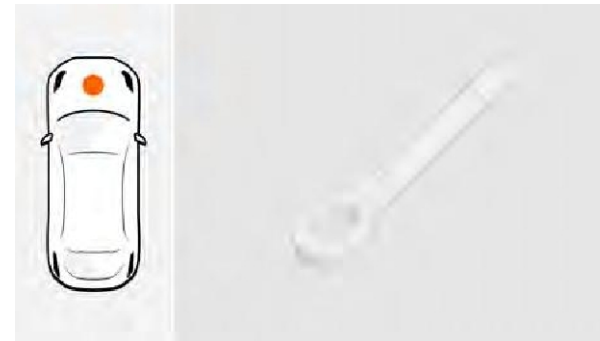

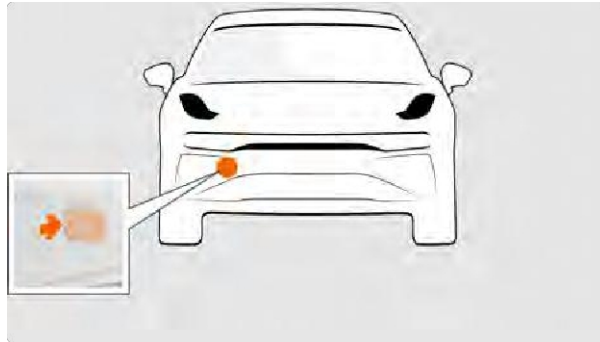

- 4 Вкрутите и затяните тяговое кольцо.
- 5 После использования верните буксировочное кольцо и крышку в исходное состояние.

Внимание!

- Убедитесь, что тяговое кольцо плотно и надежно ввинчено в монтажное отверстие.
- Для установки на буксировочное кольцо рекомендуется использовать одобренный буксировочный брус или буксировочный трос.
- Буксировочные кольца не должны использоваться для освобождения застрявших автомобилей.
- Буксировочное кольцо предназначено только для оказания помощи на дорогах и не должно использоваться для других целей.
- Запрещается использовать тяговые цепи/ремни на буксировочном кольце. Буксировочная цепь/буксировочный ремень могут порваться! трещины, что может привести к травмам персонала.
- Буксировочный круг должен использоваться в сочетании с соответствующим оборудованием, отвечающим требованиям правил дорожного движения (например. Жесткий буксировочный брус или буксировочный трос) для буксировки автомобиля на короткие расстояния по ровной поверхности до ближайшего пункта ремонта.

Точка подъема транспортного средства

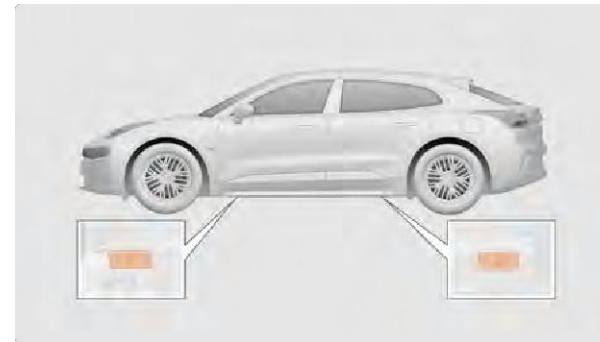

При подъеме автомобиля домкраты или другие подъемные устройства должны быть установлены напротив точки подъема автомобиля.

Внимание!

- Не поднимайте автомобиль в зоне силовых элементов на нижней стороне автомобиля.
- Не поднимайте автомобиль на специальных поверхностях, таких как склоны, обледенелые или скользкие дороги.
- При подъеме автомобиля не просовывайте под него никакие части тела.

- Запрещается буксировать транспортное средство с помощью

буксировочного кольца по проезжей части, которая не является шоссе, или там, где есть препятствия.

- При буксировке с помощью буксировочного кольца буксирующий автомобиль и буксируемый автомобиль должны находиться на одной осевой линии, насколько это возможно. Несоблюдение этих указаний может привести к повреждению автомобиля.
-

Защитные жилеты и предупреждающие треугольники

В случае аварийной ситуации или поломки, в результате которой ваш автомобиль застрял в пробке, вы должны установить предупреждающие треугольники в соответствующих местах, чтобы предупредить других участников дорожного движения, и надеть защитный жилет для обеспечения личной безопасности.

чрезвычайная ситуация

Вы должны соблюдать местные требования, касающиеся использования защитных жилетов и предупреждающих треугольников.

защитный жилет

Защитные жилеты помещаются в бардачок. Ношение защитного жилета повышает видимость и помогает снизить риск вторичных аварий.

Если вы совершаете экстренную остановку в пробке, наденьте защитный жилет, прежде чем выходить из машины.

Треугольный предупреждающий знак

- 1 Предупреждающий треугольник расположен на задней стороне крышки багажника.
- 2 Поверните кнопку, чтобы снять и развернуть предупреждающий треугольник.



3 Установка стенда.

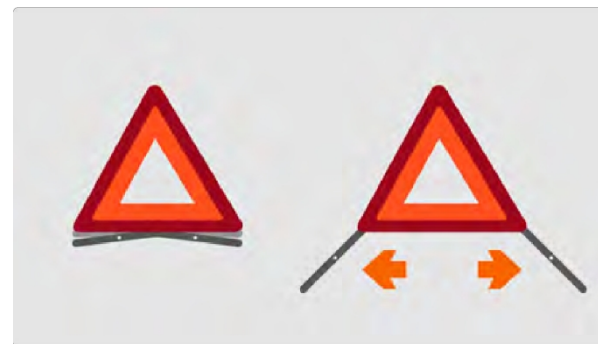

4 Установите предупреждающий треугольник в соответствующем месте позади вашего автомобиля в том же направлении дороги.

Внимание!

- На обычных дорогах предупреждающие треугольники должны располагаться на расстоянии от 50 до 100 м позади транспортного средства.
- На автомагистралях предупреждающие треугольники должны располагаться на расстоянии 150 м за автомобилем, а в условиях плохой видимости, например, во время дождя или тумана, это расстояние следует увеличить до 200 м.

Набор для ремонта шин

Вы можете использовать комплект заплаток для временного заклеивания проколов, вызванных гвоздями или подобными острыми предметами на поверхности шины, а также для повторного накачивания шины.



462



Описание!

- Комплект заплаток подходит только для заделки шин с проколами в протекторе. Невозможно заклеить шину с помощью комплекта заплаток, если на ней имеются большие трещины, сколы или другие подобные повреждения.

Откройте передний люк и положите комплект для ремонта шин в прилагаемый набор инструментов в переднем вещевом ящике. В комплект входят:

- Канистра с жидкостью для ремонта шин
- Электрический надувной насос
- тяговое кольцо
- Инструмент для снятия колпака

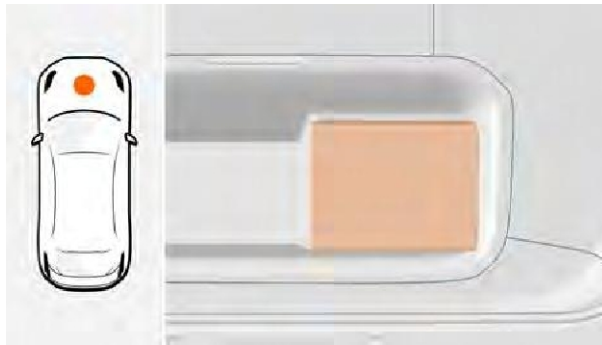

Подготовка к ремонту шин

Внимание!

- Убедитесь, что автомобиль припаркован в безопасном месте, вдали от движения. Переключите передачу в положение Р.
- При ремонте шин на дороге установите необходимый предупреждающий треугольник и включите аварийные сигнальные огни.

чрезвычайная ситуация

Использование набора для ремонта шин

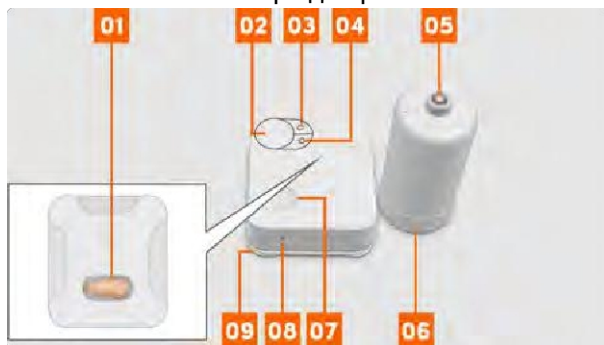

- 01 Разъем шнура питания электрического надувного насоса
- 02 Манометр для измерения давления в шинах
- 03 Клапан выпуска воздуха
- Выключатель электрического насоса 04
- 05 Порт подключения канистры с жидкостью для пластырей для шин
- 06 Соединительный шланг для жидкости для ремонта шин
- 07 Порт для подключения электрического надувного насоса
- 08 Выключатель для бутылки с жидкостью для ремонта шин
- 09 Электрический надувной шланг насоса

- 1 Снимите наклейку с указанием максимально допустимой скорости (приклеена к боковой стороне канистры для наполнения шин) и прикрепите ее к рулевому колесу.
- 2 Убедитесь, что выключатель электрического надувного насоса выключен, затем отсоедините разъем шнура питания электрического надувного насоса.
- 3 Нажмите на переключатель баллона для наполнения шин и вкрутите штуцер баллона для наполнения шин в штуцер электрического насоса.
- 4 Ослабьте пылезащитный колпачок вентиля и подсоедините соединительный шланг заливной горловины шины к вентилю шины.
- 5 Подключите разъем кабеля питания электрического насоса к бортовой сети 12 В и заведите автомобиль.
- 6 Нажмите кнопку включения электрического насоса для накачивания.
- 7 Накачайте шины до рекомендуемого давления, см. табличку давления в шинах (стр. 425).
- 8 Выключите электрический надувной насос и отсоедините разъем кабеля питания электрического надувного насоса от источника питания 12 В автомобиля.
- 9 Снимите канистру для наполнения шин, нажав на переключатель канистры для наполнения шин.
- 10 Отсоедините шланг заливной горловины от вентиля шины.
- 11 Установите на место пылезащитную крышку клапана.

Внимание!

- Жидкость для ремонта шин - опасное вещество, поэтому следует избегать контакта с ним детей и домашних животных.
- Избегайте попадания жидкости для ремонта шин в глаза.
- Не проглатывайте раствор для ремонта шин. В случае проглатывания немедленно обратитесь за медицинской помощью.
- В случае случайного контакта с жидкостью для ремонта



шин немедленно промойте место контакта водой с мылом и, при необходимости, немедленно обратитесь за медицинской помощью.

- Никогда не стойте рядом с шиной при



включенном электрическом насосе для накачки. При появлении трещин или неровностей немедленно выключите электрический насос и как можно скорее обратитесь в сервисный центр Extreme Krypton для проведения технического обслуживания.

Внимание!

После ремонта шины с помощью комплекта заплаток:

- После 3 км равномерного движения со скоростью не более 80 км/ч выйдите из автомобиля и проверьте шины на наличие утечки воздуха. Если утечка воздуха в шинах сохраняется, обратитесь в сервисный центр Krypton.
- Скорость движения транспортных средств не должна превышать 80 км/ч.
- Не допускается эксплуатация автомобиля на расстояние более 200 км.
- Ведите машину осторожно, избегайте резких маневров и аварийных остановок.
- Как можно скорее отправляйтесь в сервисный центр Extreme Krypton, чтобы отремонтировать или заменить шину, а жидкость, оставшуюся на шине, колесе и датчике давления в шине, необходимо очистить и дать ей высохнуть.
- Если во время движения вы почувствуете ненормальную вибрацию или шум, снизьте скорость и остановитесь в безопасном месте.

Внимание!

- Не используйте комплект заплаток для самовосстанавливающихся шин.
- Электрический насос для накачивания не должен работать более 10 минут, иначе он может быть поврежден из-за перегрева.
- После накачивания шины обязательно установите пылезащитный колпачок вентиля, чтобы предотвратить повреждение вентиля шины песком и пылью.

Описание!

- При включении электронасоса давление повышается до 6 бар, но примерно через 30 секунд начинает падать.
- Заплата подходит только для заделки проколов в протекторе шины, но не в ее стенке.
- При использовании набора пластырей убедитесь, что срок годности пластыря истек (точная дата указана на этикетке на банке с пластырем).
- После завершения ремонта шины с помощью комплекта для ремонта шин канистру с жидкостью для ремонта шин нельзя использовать повторно, обратитесь в сервисный центр Extreme Krypton для приобретения замены.
- При накачивании шин, если давление в них слишком высокое, выпустите немного воздуха с помощью стравливающего клапана. Если давление ниже 1,8 бар, значит, шина проколота слишком сильно, чтобы продолжать поездку, и вам рекомендуется обратиться в сервисный центр Pole Krypton.

Экстренная подкачка шин

- 1 Убедитесь, что выключатель электрического надувного насоса выключен, и отсоедините разъем шнура питания электрического надувного насоса и шланг электрического надувного насоса.
- 2 Ослабьте пылезащитный колпачок вентиля и подсоедините шланг электрического насоса для накачки к вентилю шины.
- 3 Подключите разъем кабеля питания электрического насоса к бортовой сети 12 В и заведите автомобиль.
- 4 Нажмите на переключатель электрического насоса для накачивания, чтобы запустить электрический насос для накачивания.

- 
- 5 Накачайте шины до рекомендуемого давления, см. табличку давления в шинах (стр. 425).
 - 6 Выключите электрический надувной насос.

Отсоедините шланг электрического надувного насоса и разъем шнура питания электрического надувного насоса.

- 7 Установите на место пылезащитную крышку клапана.
- 



чрезвычайная ситуация

Аварийное отключение высокого напряжения

⚠Внимание!

- Непрофессионалам строго запрещено прикасаться к высоковольтным линиям.
- Всегда надевайте соответствующие средства индивидуальной защиты и отключайте высоковольтную систему, если вам необходимо связаться с высоковольтными жгутами или компонентами.
- Во избежание риска поражения электрическим током, даже после отключения высоковольтной системы не прикасайтесь к компонентам силовой ячейки, если не используете соответствующие средства индивидуальной защиты.
- Обмотайте поврежденные высоковольтные детали изоляционной лентой.
- После отключения высоковольтной системы используйте подходящий инструмент (например, тестовую ручку и т. д.), чтобы убедиться, что тело не находится под напряжением.

📄Описание!

- Система аварийного отключения предназначена для быстрого отключения высоковольтной системы в аварийных ситуациях; отключение устройства аварийного отключения повлечет за собой некоторые расходы на техническое обслуживание.

Обрезчик аварийных проводов передней



мотогондолы

- 1 Стабилизирует автомобиль и предотвращает его движение во время отключения высоковольтной системы.
- 2 Потяните за съемник отверстия переднего люка,

расположенный в нижней левой части приборной панели со стороны водителя, два раза подряд.



466

- 3 Поднимите люк.
- 4  С помощью подходящего инструмента снимите уловитель и  вымойте крышку кастрюли.
Снимите центральную крышку передней части кабины и левую боковую крышку в порядке, обратном снятию.
- 5 С помощью инструмента обрежьте аварийный кусачки.



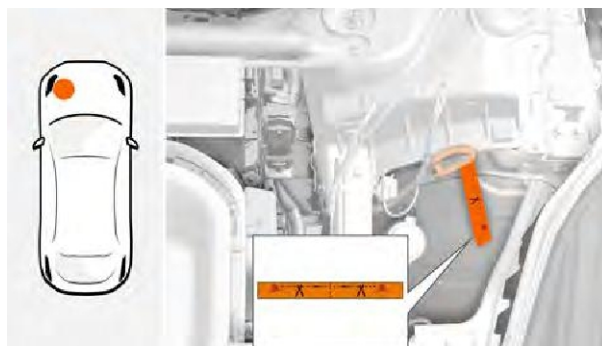

Аварийный резак для ствола

Если невозможно подойти достаточно близко к передней кабине, чтобы отключить аварийный кусачки в передней кабине, можно отключить высоковольтное питание автомобиля через аварийный кусачки в багажнике.

- 1 Откройте дверь багажника и снимите пол багажника.
- 2 Откройте крышку аварийной разблокировки.



- 3 С помощью инструмента обрежьте аварийный кусачки.

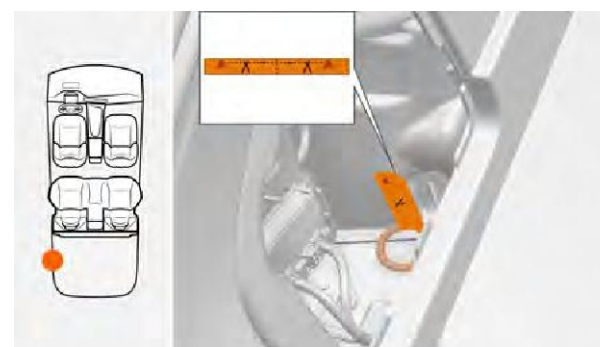



чрезвычайная ситуация



468





Техническая информация





Идентификация транспортного средства табличка



На этой наклейке содержится информация о марке и идентификационном коде автомобиля.

Идентификационный номер автомобиля (VIN)

Идентификационный номер транспортного средства (VIN) - это юридический идентификатор автомобиля.

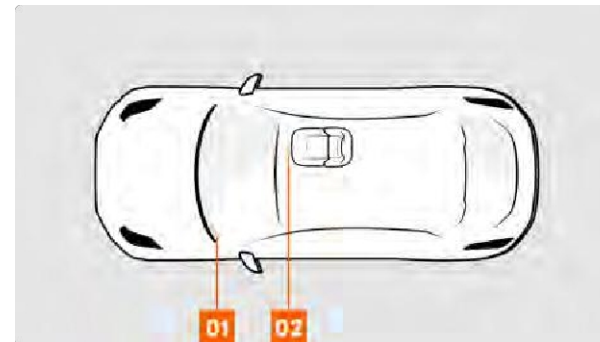

01 VIN расположен в левом нижнем углу ветрового стекла.

02 VIN на балке переднего пассажирского сиденья.

Внимание!

- Не царапайте, не удаляйте, не закрывайте, не скрывайте, не изменяйте и не закрашивайте VIN-код (VIN). Держите этикетки на видном месте.

Техническая информация

Положение маркировки двигателя

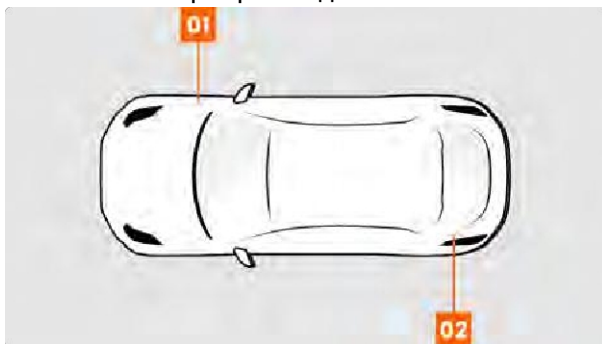

- 01** Декаль переднего двигателя расположена на правой стороне внутренней панели люка.
- 02** Наклейка с изображением заднего двигателя расположена на левой стороне задней двери.

микроволновое окно

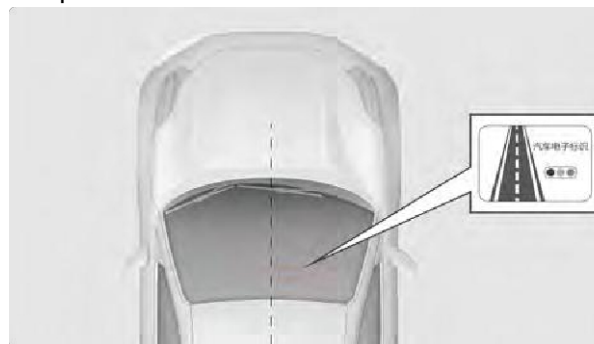

Микроволновое окно автомобиля расположено горизонтально по центру и вертикально по отношению к ветровому стеклу.

Автомобильный электронный указатель установлен в окне микроволновой печи по центру справа. Его не должны загромождать кронштейн крепления салонного зеркала, кронштейн датчика и т.д.

Внимание!

- Не закрывайте, не сминайте и не разбирайте электронный блок автомобиля.
- Если логотип поврежден, пожалуйста, своевременно подайте заявку на его получение в компанию, выдавшую логотип.

Описание!

- Пожалуйста, держите ветровое стекло чистым и сухим; не наклеивайте пленку или металлические материалы на стекло микроволновой печи, чтобы обеспечить стандартную установку электронного табло автомобиля



и эффективное считывание данных.

472



Параметры автомобиля

Параметры габаритов автомобиля

Размеры в пересчете на общую массу

размеры	Единица измерения (мм)
длина	4977
高度 ^(a)	1545 ^(b) /1533 ^(c)
车宽 ^(d)	1999

- (a) : Измерительные высоты включают многодиапазонные антенны.
- (b) : Нормальная подвеска.
- (c) : Пневматическая подвеска.
- (d) : Измеренная ширина - это ширина автомобиля без учета наружных зеркал заднего вида.

Весовые параметры

вес автомобиля

тип автомобиля	общая масса (транспортного средства) (кг)	Максимально допустимая полная масса (кг)
MR7001BEV33	2365 ^(b) /2465 ^(c)	

Нагрузка на ось автомобиля (полностью загруженного)

тип автомобиля	Максимальная осевая нагрузка на переднюю ось (кг)	Максимальная осевая нагрузка на заднюю ось (кг)
MR7001BEV33		



Техническая информация

Характеристики автомобиля

Параметры приводного двигателя

спортивное мероприятие	номер модели	типология	Номинальная мощность/скорость/крутящий момент (кВт/р/(мин/Нм))	Пиковая мощность/скорость/крутящий момент (кВт/р/(мин/Нм))
Двигатель заднего привода	NDE31	синхронный двигатель с постоянными магнитами	100/5787/165	309.2/18,000/440

Параметры батареи питания

Тип батареи	Тип батареи	Номинальная мощность (А)	номинальное напряжение (V)	гири (кг)
NBE1003	Тернарные литий-ионные аккумуля	146	685	606

	ляторы			
	литий-железо-фосфатная батарея			

474

МЕХАНИЧЕСКИЕ ВОЗМОЖНОСТИ

тип автомобиля	метод привода	Максимальная расчетная скорость (км/ч)	Максимальный подъем $M^{(a)}$ (в процентах)
MR7001BEV33	задний привод	200	\geq

(a): Автомобиль стартует с нижней части склона.

Параметры сиденья

Параметры передних сидений

спортивное мероприятие	Электрическая регулировка передних сидений
Установите положение сиденья вперед/назад ^(a)	Сдвиг вперед 212 мм, сдвиг назад 48 мм
Установите угол наклона спинки сиденья ^(a)	25 °
Нормальное использование спинок сидений	Регулировка на 28° вперед от проектного угла, в направлении Задняя регулировка 45°

(a): При измерении глубины подушки сиденья.

Параметры заднего сиденья

спортивное мероприятие	Заднее центральное сиденье	Задние боковые сиденья
Установите положение сиденья вперед и назад	нерегулируемый	нерегулируемый
Установите угол наклона спинки сиденья (a)	30.5 °	28.5 °
Нормальное использование спинок сидений	Отклонение на 7° от проектного угла	Отклонение на 7° от проектного угла

(a): При измерении глубины подушки сиденья.

параметр позиционирования

Спецификация регулировки колес

расположение автомобиля	номера	
	Нормальная подвеска	пневматическая подвеска
Развал передних колес	-19.4' ± 35'	-30' ± 35'
Развал задних колес	-76.7' ± 41'	-90.0' ± 41'
Развал главного пальца	7.1° ± 30'	7.3° ± 30'
Задний угол главного штифта	5.3° ± 1.1°	5.3° ± 1.1°
Переднее колесо Передняя балка	2.6' ± 5'	0 ± 5'
Заднее колесо Передняя балка	4.1' ± 5'	6.0 ± 5'

Описание!

- Все значения схождения колес измерялись при заводской загрузке автомобиля с односторонними значениями параметров шин.

Параметры пневматической подвески

спортивное мероприятие	Давление (бар)
Максимальное рабочее давление газового баллона	17.3

475

Техническая информация

Технические характеристики шин

давление в шинах

Размер/тип шин	Рекомендуемое давление в шинах (в холодном состоянии)			
	Без нагрузки (кПа)		Полная нагрузка (кПа)	
	вперед	императрица	вперед	императрица
255/55 R19	260		290	
255/45 R21				

Динамическая балансировка шин

Размер шины	номера
255/55 R19	≤ 10 g
255/45 R21	

Динамическая балансировка колес: максимально допустимый остаточный дисбаланс с каждой стороны колеса/шины см. в таблице выше.

Параметры тормозной системы

Параметры торможения

типология	норма
тормозная жидкость	DOT 4
Свободный ход педали тормоза	10-15 мм

Описание!

- Для обеспечения эффективности тормозной системы необходимо регулярно менять тормозную жидкость. Рекомендуется производить замену тормозной жидкости в сервисном центре Extreme Krypton.



476



Техническая информация

Разумный диапазон использования
фрикционных деталей тормозов

спорт ивно е меро прия тие	Тормозные диски/колодки	Размеры (мм)
перед нее колес о	Стандартная толщина тормозного диска	30/34 ^{(b) (c)}
	Минимальная безопасная толщина тормозного диска	28/32 ^{(b) (c)}
	Стандартная толщина тормозных накладок	14/14 ^{(b) (e)}
	Минимальная безопасная толщина тормозных накладок ^(a)	8/7.65 ^{(b) (e)}
задне е колес о	Стандартная толщина тормозного диска	26 ^(b)
	Минимальная безопасная толщина тормозного диска	24 ^(b)
	Стандартная толщина тормозных накладок	13.5 ^(d)

Минимальная безопасная толщина тормозных накладок ^(a)	7.5 ^(d)
--	--------------------

- (a) : Включает толщину листа.
- (b) : 19-дюймовые тормозные диски.
- (c) : 21-дюймовые тормозные диски.
- (d) : Плавающие суппорты.
- (e) : 4-поршневые фиксированные суппорты.

Параметры автомобиля

Параметры габаритов автомобиля

Размеры в пересчете на общую массу

размеры	Единица измерения (мм)
длина	4977

高度 ^(a)	1545 ^(b) /1533 ^(c)
车宽 ^(d)	1999

- (a) : Измерительные высоты включают многодиапазонные антенны.
- (b) : Нормальная подвеска.
- (c) : Пневматическая подвеска.
- (d) : Измеренная ширина - это ширина автомобиля без учета наружных зеркал заднего вида.

Техническая информация

Весовые параметры

вес автомобиля

тип автомобиля	общая масса (транспортного средства) (кг)	Максимально допустимая полная масса (кг)
MR7001BEV25	2530	
MR7001BEV26	2530	

478

Нагрузка на ось автомобиля (полностью загруженного)

тип автомобиля	Максимальная осевая нагрузка на переднюю ось (кг)	Максимальная осевая нагрузка на заднюю ось (кг)
MR7001BEV25		
MR7001BEV26		

Характеристики автомобиля

Параметры приводного двигателя

спортивное мероприятие	номер модели	типология	Номинальная мощность/скорость/крутящий момент (кВт/р/(мин/Нм))	Пиковая мощность/скорость/крутящий момент (кВт/р/(мин/Нм))
Двигатель переднего привода	NDE32	синхронный двигатель с постоянными магнитами	73/5577/125	270/16500/370
Двигатель заднего привода	NDE31	синхронный двигатель с постоянными магнитами	100/5787/165	309.2/18,000/440

Параметры батареи питания

Тип батареи	Тип батареи	Номинальная мощность (А)	номинальное напряжение (V)	гирь (кг)
NBE1003	Тернарные	146	685	606

	литий-ионные аккумуляторы			
--	---------------------------	--	--	--

Техническая информация

механические возможности

тип автомобиля	метод привода	Максимальная расчетная скорость (км/ч)	度 Максимальный подъем $M^{(a)}$ (в процентах)
MR7001BEV25	四驱 ^(b)	240	≥
MR7001BEV26	四驱 ^(b)	240	≥

(a) : Автомобиль стартует с нижней точки холма.

(b) : Автомобиль может поддерживать 70-процентную проходимость.

Параметры сиденья

Параметры передних сидений

спортивное мероприятие	Электрическая регулировка передних сидений
Установите положение сиденья вперед/назад ^(a)	Сдвиг вперед 212 мм, сдвиг назад 48 мм
Установите угол наклона спинки сиденья ^(a)	25 °
Нормальное использование	Регулировка на 28° вперед от проектного угла, в

спинки сидений	направлении Задняя регулировка 45°
----------------	---------------------------------------

(a): При измерении глубины подушки сиденья.

Параметры заднего сиденья

спортивное мероприятие	Заднее центральное сиденье	Задние боковые сиденья
Установите положение сиденья вперед и назад	нерегулируемый	нерегулируемый

Установите угол наклона спинки сиденья (a)	30.5 °	28.5 °
Нормальное использование спинок сидений	Отклонение на 7° от проектного угла	Отклонение на 7° от проектного угла

(a): При измерении глубины подушки сиденья.

Техническая информация

параметр позиционирования

Спецификация регулировки колес

расположение автомобиля	номера	
	Нормальная подвеска	пневматическая подвеска
Развал передних колес	$-19.4' \pm 35'$	$-30' \pm 35'$
Развал задних колес	$-76.7' \pm 41'$	$-90.0' \pm 41'$
Развал главного пальца	$7.1^\circ \pm 3^\circ$	$7.3^\circ \pm 30'$
Задний угол главного штифта	$5.3^\circ \pm 1.1^\circ$	$5.3^\circ \pm 1.1^\circ$
Переднее колесо Передняя балка	$2.6' \pm 5'$	$0 \pm 5'$
Заднее колесо Передняя балка	$4.1' \pm 5'$	$6.0 \pm 5'$

Описание!

- Все значения схождения колес измерялись при заводской загрузке автомобиля с односторонними значениями параметров шин.

спортивное мероприятие	Давление (бар)
Максимальное рабочее давление газового баллона	17.3

480

Параметры пневматической подвески

Технические характеристики шин

давление в шинах

Размер/тип шин	Рекомендуемое давление в шинах (в холодном состоянии)			
	Без нагрузки (кПа)		Полная нагрузка (кПа)	
	вперед	императрица	вперед	императрица
255/55 R19	260		290	
265/40 R22				

Динамическая балансировка шин

Размер шины	номера
255/55 R19	≤ 10 g
265/40 R22	

Динамическая балансировка колес: максимально допустимый остаточный дисбаланс с каждой стороны колеса/шины см. в таблице выше.

Параметры тормозной системы

Параметры торможения

типология	норма
тормозная жидкость	DOT 4
Свободный ход педали тормоза	10-15 мм

Описание!

- Для обеспечения эффективности тормозной системы необходимо регулярно менять тормозную жидкость. Рекомендуется производить замену тормозной жидкости в сервисном центре Extreme Krypton.

Разумный диапазон использования фрикционных деталей тормозов

спорт ивно е меро прия тие	Тормозные диски/колодки	Размеры (мм)
перед нее колес о	Стандартная толщина тормозного диска	30/40 ^{(b) (d)}
	Минимальная безопасная толщина тормозного диска	28/38 ^{(b) (d)}
	Стандартная толщина тормозных накладок	14/14 ^{(e) (f)}
	Минимальная безопасная толщина тормозных накладок ^(a)	8/8 ^{(e) (f)}
задне е колес о	Стандартная толщина тормозного диска	26/29 ^{(b) (c)}
	Минимальная безопасная толщина тормозного диска	24/27 ^{(b) (c)}
	Стандартная толщина тормозных накладок	13,5 ^(e) /15,5 ^(f)

Минимальная безопасная толщина тормозных накладок ^(a)	7,5 ^(e) /7,5 ^(f)
--	--

(a) : Включает толщину листа.

- (b) : 19-дюймовые тормозные диски.
- (c) : 21-дюймовые тормозные диски.
- (d) : 22-дюймовые тормозные диски.
- (e) : Плавающие суппорты.
- (f) : 6-поршневые фиксированные суппорты.

Техническая информация

Параметры автомобиля

Параметры габаритов автомобиля

Размеры в пересчете на общую массу

размеры	Единица измерения (мм)
длина	4977
高度 ^(a)	1545
车宽 ^(d)	1999

(a) : Измерительные высоты включают многодиапазонные антенны.

(b) : Измеренная ширина - это ширина автомобиля без учета наружных зеркал.

Весовые параметры

вес автомобиля

тип автомобиля	общая масса (транспортного средства) (кг)	Максимально допустимая полная масса (кг)
MR7001BEV26	2430	

Нагрузка на ось автомобиля (полностью загруженного)

тип автомобиля	Максимальная осевая нагрузка на переднюю ось (кг)	Максимальная осевая нагрузка на заднюю ось (кг)
MR7001BEV26		

Техническая информация

Характеристики автомобиля

Параметры приводного двигателя

спортивное мероприятие	номер модели	типология	Номинальная мощность/скорость/крутящий момент (кВт/р/(мин/Нм))	Пиковая мощность/скорость/крутящий момент (кВт/р/(мин/Нм))
Двигатель переднего привода	NDE32	асинхронный двигатель	73/5577/125	270/18600/370
Двигатель заднего привода	NDE31	синхронный двигатель с постоянными магнитами	100/5787/165	309.2/18,000/440

Параметры батареи питания

Тип батареи	Тип батареи	Номинальная мощность	номинальное напряжение	гиря (кг)

		(A)	(V)	
NBE1003	Тернарные литий-ионные аккумуляторы	146	685	606

МЕХАНИЧЕСКИЕ ВОЗМОЖНОСТИ

тип автомобиля	метод привода	Максимальная расчетная скорость (км/ч)	度 Максимальный подъем M ^(a) (в процентах)
MR7001BEV26	四驱 ^(b)	240	≥

(a) : Автомобиль стартует с нижней точки холма.

(b) : Автомобиль может поддерживать 70-процентную проходимость.

Параметры сиденья

Параметры передних сидений

спортивное мероприятие	Электрическая регулировка передних сидений
Установите положение сиденья вперед/назад ^(a)	Сдвиг вперед 212 мм, сдвиг назад 48 мм
Установите угол наклона спинки сиденья ^(a)	25 °
Нормальное использование спинок сидений	Регулировка на 28° вперед от проектного угла, в направлении Задняя регулировка 45°

(a): При измерении глубины подушки сиденья.

Техническая информация

Параметры заднего сиденья

спортивное мероприятие	Заднее центральное сиденье	Задние боковые сиденья
Установите положение сиденья вперед и назад	нерегулируемый	нерегулируемый
Установите угол наклона спинки сиденья (а)	30.5 °	28.5 °
Нормальное использование спинок сидений	Отклонение на 7° от проектного угла	Отклонение на 7° от проектного угла

(а): При измерении глубины подушки сиденья.

параметр позиционирования

Спецификация регулировки колес

расположение автомобиля	номера
	пневматическая подвеска
Развал передних колес	-30' ± 35'
Развал задних колес	-90.0' ± 41'
Развал главного пальца	7.3° ± 30'
Задний угол главного штифта	5.3° ± 1.1°
Переднее колесо Передняя балка	0 ± 5'
Заднее колесо Передняя балка	6.0 ± 5'

Описание!

- Все значения схождения колес измерялись при заводской загрузке автомобиля с односторонними значениями параметров шин.

Параметры пневматической подвески

спортивное мероприятие	Давление (бар)
Максимальное рабочее давление газового баллона	17.3



484



Технические характеристики шин
давление в шинах

Размер/тип шин	Рекомендуемое давление в шинах (в холодном состоянии)			
	Без нагрузки (кПа)		Полная нагрузка (кПа)	
	вперед	императрица	вперед	императрица
255/45 R21	260		290	
265/40 R22				

Динамическая балансировка шин

Размер шины	номера
255/45 R21	≤ 10 g
265/40 R22	

Динамическая балансировка колес: максимально допустимый остаточный дисбаланс с каждой стороны колеса/шины см. в таблице выше.

Параметры тормозной системы

Параметры торможения

типология	норма
тормозная жидкость	DOT 4
Свободный ход педали тормоза	10-15 мм

Описание!

- Для обеспечения эффективности тормозной системы необходимо регулярно менять тормозную жидкость. Рекомендуется производить замену тормозной жидкости в сервисном центре Extreme Krypton.



Техническая информация

Разумный диапазон использования
фрикционных деталей тормозов

спорт ивно е меро прия тие	Тормозные диски/колодки	Размеры (мм)
перед нее колес о	Стандартная толщина тормозного диска	34/40 ^{(c) (d)}
	Минимальная безопасная толщина тормозного диска	32/38 ^{(c) (d)}
	Стандартная толщина тормозных накладок	14/14 ^{(f) (g)}
	Минимальная безопасная толщина тормозных накладок ^(a)	7.65/8 ^{(f) (g)}
задне е колес о	Стандартная толщина тормозного диска	26/29 ^{(b) (c)}
	Минимальная безопасная толщина тормозного диска	24/27 ^{(b) (c)}
	Стандартная толщина тормозных накладок	13,5 ^(h) /15,5 ^(ж)

Минимальная безопасная толщина тормозных накладок ^(a)	7,5 ^(e) /7,5 ^(g)
--	--

- (a) : Включает толщину листа.
- (b) : 19-дюймовые тормозные диски.
- (c) : 21-дюймовые тормозные диски.
- (d) : 22-дюймовые тормозные диски.
- (e) : Плавающие суппорты.
- (f) : 4-поршневые фиксированные суппорты.
- (g) : 6-поршневые фиксированные суппорты.

Сокращения и терминология сокращений

номенклатура	инструкции
A/C	Кондиционирование и охлаждение
ABS	антиблокировочный тормоз
ACC	Адаптивный круиз-контроль
АБР	Адаптивный дальний свет
АЕВ	Автоматическое экстренное торможение
ALC	Переключить систему помощи при смене полосы движения
Приложение	приложение
AQS	Управление качеством воздуха
BSD	Контроль слепых зон
ДПС	Предупреждение об

	усталости водителя
dTPMS	Активный контроль давления в шинах
DOW	Раннее предупреждение об открытии дверей
ЭБД	Электронное распределение тормозных усилий
EDR	Регистрация данных о событиях



Техническая информация



номенклатура	инструкции
EPB	Электронный стояночный тормоз
ESC	электронный контроль устойчивости
FCTA	Предупреждение о приближающемся транспорте на перекрестке
FCW	Предупреждение о столкновении при движении вперед
HDC	Система помощи при спуске с горы
HSA	Система помощи при старте на подъеме
HUD	головной дисплей
LCC	Система помощи при выравнивании полосы движения
LDW	Предупреждение о сходе с полосы движения
LED	светодиодный диод
MAX	величайший
MIN	минимальный
NFC	связь ближнего поля (NFC)
NZP	Высокоскоростная автономная помощь пилоту
OBD	бортовая диагностика
OTA	Дистанционное обновление автомобиля
PEB	Аварийный тормоз заднего хода на малой скорости

номенклатура	инструкции
RCTA	Предупреждение и помощь при движении задним ходом
RSPA	прямо внутрь и наружу
SOS	экстренный вызов помощи
TAA	Активное смещение крупногабаритных транспортных средств
TCS	Антипробуксовочная система
TSI	Распознавание дорожных знаков
USB	Универсальная последовательная шина, USB (компьютер)
VIN	Идентификационный код автомобиля
Wi-Fi	Некоторые типы беспроводных локальных сетей



Техническая информация

Метрическая терминология

номенклатура	инструкции
%	процент
°C	Температура по Цельсию
Ах	своевременно
m	фамилия Ми
см	см
мм	миллиметр
g	Тибетская единица площади, около 6 аров
кг	кг
р/ мин	оборотов в минуту
км/ч	километр в час
L	возвыситься до
мл	миллилитр
N	корова
Нм	скот и рис
V	водка

номенклатура	инструкции
W	ватт (кредит)
кПа	Килопаскаль (кПа, единица измерения давления)
кВт	киловатт (единица измерения электрической мощности)
ГГц	гигагерц